



**CATÁLOGO
TARIFA
2024**

A person wearing blue pants and yellow rubber boots is standing in water. The image is overlaid with a blue gradient. The text "EL SUMINISTRO COMPLETO DE BOMBEO" is written in white, uppercase letters across the center of the image.

EL SUMINISTRO
COMPLETO DE BOMBEO



Fundada en 1975 en Proindecsa siempre hemos estado vinculados al mundo de la bomba, especializándonos en el manejo de fluidos destinados a presurización para viviendas, sistemas de presión contra incendios, riego, industria, etc. Nuestra actividad es otorgar soluciones integrales de bombeo, con la inquietud de seguir mejorando nuestros servicios y ofreciendo siempre un producto a la altura de las exigencias de nuestros clientes

Nuestros valores están orientados hacia el respeto, compromiso, confianza y motivación, con una orientación clara hacia el Cliente y a la consecución de resultados. Trabajamos en equipo con dinamismo, iniciativa y creatividad.

Nuestras instalaciones, con más de 5.000m² repartidos en un total de tres naves industriales, sumado a un centro de almacenamiento principal, situado en la ciudad del transporte, nos permiten dar una respuesta inmediata en la mayoría de nuestros productos con una única finalidad; conseguir dar siempre el mejor servicio posible. A ello se une nuestra extensa red de ventas y servicios técnicos presentes en toda la península, Baleares y en Canarias.



entidad asociada a
cepreven





ÍNDICE_

Hidráulicas INOX 4" Serie ST

Hidráulicas INOX de 4" de turbina flotante. Alta resistencia a la corrosión y abrasión.



16

Hidráulicas INOX 4" 6" 8" 10" Serie SP

Hidráulicas INOX desde 4" hasta 10". La gama con la cobertura más amplia.



19

Semiaxiales INOX 6" 8" 10" Serie IX

Hidráulicas semiaxiales de fundición INOX de 6" a 12". Máxima robustez y excelente rendimiento.



30

Hidráulicas Belardi 4" 6"

Hidráulicas radiales de 4" y 6". Rendimiento superior y alta resistencia.



41

Motores sumergibles 4" 6" 8" 10"

Motores sumergibles para hidráulicas de 4", 6", 8" y 10". En baño de aceite y agua.



46

Grupos de bombeo solar 2" 3" 4" 5"

Conjuntos para bombeo solar. Compuestos por hidráulica, motor y módulo de control.



51

Cuadros solares Serie PYDSOLAR

Cuadros eléctricos para control de bomba con variador de frecuencia.



59

Paneles solares fotovoltaicos

Con tecnología policristalina.

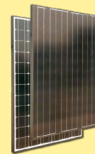

60

Kit de llenado

Montaje de electrobomba con depósito para instalaciones térmicas.



61

Accesorios para bombas de pozo

Condensadores, cable, cuerda driza, empalmes.



63

Cuadros eléctricos

Cuadros de protección y control para bombas.



64

Cuadros probomba

Cuadros con protección contra sobretensión y trabajo en seco.

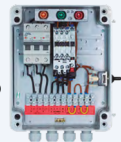

64

Arrancadores progresivos

Con arrancador progresivo y disyuntor para protección de consumo.



65

Tubería UPVC y accesorios

Tubería de vida ilimitada, ligera y de fácil instalación.



67

Sumergibles INOX 4" Serie ONK y AQUASUB

Diseñadas para distribución y elevación de aguas limpias en servicios domésticos.



71

Sumergible INOX 5" Serie SUB

Para trasiego de aguas limpias en riego, elevaciones de agua, vaciado de depósitos, etc.



72

Sumergibles INOX Series SUB y AQUAPLUS

Para trasiego de aguas limpias en riego, elevaciones de agua, vaciado de depósitos, etc.



73

Electrobomba sumergible SUBKIT

Kit con electrobomba en acero INOX con motor y accesorios incluidos



74

Achique Serie HIPPO

Para aguas de filtración pluviales, poco cargadas o grises.

76



Achique Serie LKS-PA/XKS900

Para trasiego de aguas limpias.

77



Achique Serie XKS-P/PW

Para aguas de filtración pluviales, poco cargadas o grises.

77



Achique INOX Serie XKS-S/SW

Para aguas de filtración, pluviales (Serie S) y para trasiego de aguas grises (Serie SW).

78



Achique INOX Serie LION

Trasiego de aguas grises, depósitos, piscinas y sótanos.

78



Achique residuales INOX Serie TIGER

Para bombeo de aguas sucias, con sólidos en suspensión.

79



Achique INOX Series BETTER

Diseñadas para aguas que contienen sólidos orgánicos, sucias y pozos.

80



Achique residuales INOX Serie PANTHER

Aguas limpias o ligeramente sucias. Para sótanos, garajes, piscinas, fuentes, etc.

82



Achique residuales Serie V

Aguas turbias sin fibras. Uso tanto para doméstico como agrícola.

83



Achique Serie DUMPER

Aguas turbias sin fibras. Uso tanto doméstico como agrícola.

84



Trituradora Serie V1300

Diseñada específicamente para achique de aguas residuales.

84



Achique residuales Serie TIGER

Achique de líquidos con barro, arena, fibras cortas así como sólidos blandos, aguas residuales/grises.

85



Sumergibles Serie SEMISON

Para trasiego de aguas residuales, fosas sépticas, sólidos en suspensión y procesos biológicos.

85



Residuales Series WQ y U

Sumergible de gran robustez y con impulsor VORTEX que permite gran paso de sólidos.

86



Trituradoras Serie TR y GRINDER

Para el trasiego de aguas cargadas con residuos orgánicos.

87



Trituradora Serie TRITÓN

Bomba trituradora en fundición de gran rendimiento.

88



Trituradora Serie DTRT

Bomba de drenaje con rodete centrífugo.

89



Estación aguas residuales Serie ESTACD

Sistema premontado capaz de descargar aguas residuales.

89



ÍNDICE_

Sumergibles Series DM y DV

Sumergible de aguas fecales en fundición. Turbinas monocal y VORTEX.

90



Achique INOX Serie KS

Bombas de gran durabilidad con impulsor semiabierto y carcasa INOX.

92



Achique Serie KBZ

Bomba construida en carcasa rígida de hierro fundido de gran resistencia.

93



Achique Serie KBS

Bomba sumergible con motor de 4 polos y agitador.

94



Achique Serie NTZ

Bomba sumergible con motor de 4 polos y agitador.

94



Achique Serie CANTER

Gran profundidad de inmersión máxima. Drenaje de pozos profundos, minas, canteras y lodos.

95



Zócalo de acomplamiento

Acomplamiento para bombas residuales para Series WQ, U, DM, DV y SEMISON

96



Cuadros aguas residuales

Cuadros para una o dos bombas con alternancia.

96



Motobombas gasolina

Autoaspirantes y para gran caudal.

98



Autoaspirante aguas cargadas

Para trasiego de líquidos cargados con impulsor abierto.

104



Electrobombas de 12V / 24V

Para achique de aguas poco cargadas e hidrocarburos.

106



Autocebantes manuales

De accionamiento mecánico, autocebantes, con mango en dos posiciones.

108



Autoaspirantes 12V / 24V

Para trasegar caudales discretos y aguas limpias.

109



Arrastre magnético Serie PD

Fabricada en PP. Ideal para trasvase de agua y químicos compatibles.

112



Soplantes Serie BLOW

Bombas de aire soplantes para baños de burbujas, secado rápido...

114



Agitadores Acero INOX

Agitadores de construcción compacta y motor eléctrico.

116



Depósitos de polietileno

Depósitos de acumulación de diferentes capacidades.

116



Electrobombas dosificadoras

Bombas dosificadora para cloro o pH.

117



Dosificadoras membrana Serie KDV

Bombas para inyección de productos químicos a presión.



118

Dosificadora membrana Serie BA

Con longitud de carrera ajustable.



118

Bombas decorativas, fuentes y acuarios

Con regulación de caudal y ventosas de fijación.



120

Accesorios fuentes y acuarios

Boquillas, tubos telescópicos y kits de impulsión.



122

Piscinas Series POOL y POOL2

Recirculación en piscinas domésticas, estanques, fuentes, aguas cloradas.



124

Piscinas grandes INOX Serie SCA y Prefiltros INOX

Para recirculación y filtración de agua en piscinas y similares.



126

Piscinas grandes Serie CMP y Prefiltros

Recirculación para piscinas de gran volumen o industriales.



127

Cuadro de protección de bomba de piscina

Para protección y control cronométrico de bomba de piscina.



128

Cuadros para piscina de control e iluminación

Para protección y control cronométrico de bombas e iluminación.



128

Periféricas Serie PH

Presurización de caudales moderados (tratamientos de agua, lavavajillas, etc.)



130

Autoaspirante Serie INOX-100

Centrífuga autoaspirante con carcasa INOX.



130

Autoaspirante Serie JET-L

Centrífuga autoaspirante con cuerpo en fundición.



131

Autoaspirante Serie JET-C

Centrífuga autoaspirante con cuerpo en fundición.



131

Muticelular Serie MP

Para suministro de aguas domésticas y jardín.



132

Muticelular Serie SBM

Para tratamientos de agua, limpieza e industrial.



132

Muticelular Serie HMP

Para suministro de aguas domésticas y jardín.



133

Muticelular Serie SH

Bomba en INOX para uso doméstico, agrícola e industrial.



134

Muticelular Serie ULTRA

Abastecimiento en instalaciones civiles, industriales, etc.



136

ÍNDICE_

Biturbina Serie CB y CBP

Para dar presión en comunidades, riego e industrial.

138



Multicelular vertical Serie ULTRA

Para abastecimiento civil o industrial ofreciendo alto rendimiento.

140



Multicelular vertical Serie VERTI-P

Diseñadas para la presurización de viviendas, riego y bombeo de aguas limpias.

142



Multicelular vertical Serie VERTI-I

Presurización de viviendas, riego y aguas limpias. Tubinas en INOX.

144



Multicelular vertical Serie CTV

Rendimiento superior para presurización en sectores domésticos, civiles e industrial.

145



Multicelular vertical Serie VERTINOX

Bomba vertical en línea totalmente en INOX.

146



Multicelular vertical Serie MSV

Aplicaciones civiles e industriales, en particular equipos de presión.

152



Monoetapa Serie CD

Tratamientos de agua, limpieza industrial, jardín y doméstico.

154



Centrífuga monobloc Serie CRP

Aplicaciones agrícolas y caudales moderados.

154



Centrífuga monobloc Serie CH y CHP

Trasiego de grandes caudales y sistemas de riego por goteo.

155



Centrífuga monobloc Serie BP

Trasiego de grandes caudales y sistemas de riego por goteo.

156



Centrífuga monobloc Serie CSP

Trasvase de grandes caudales.

156



Centrífuga monobloc Serie CST

Trasvase de grandes caudales.

157



Aspiración profunda Serie PDP

Para sistemas que requieran aspiración profunda.

157



Centrífuga INOX Serie PWK

Impulsor tipo Vortex. Para procesos industriales y agrícolas.

160



Centrífuga INOX Serie PWB

De impulsor cerrado apropiada para procesos industriales y agrícolas.

160



Normalizada monobloc Serie PDC

Aplicaciones industriales agrícolas y caudales moderados.

161



Centrífuga biturbina INOX Serie 2PDC

Presurización en doméstico, riego e industrial.

162



**Normalizada INOX monobloc
Serie CX**

Para bombeo de aguas limpias en agrícola e industrial.



164

**Centrífuga monobloc
Serie NM**

Para bombeo de aguas limpias en agrícola e industrial.



167

**Normalizada monobloc
Serie CM**

Para bombeo de aguas limpias en agrícola e industrial.



169

**Normalizadas eje libre
Serie NW**

Para bombeo de aguas limpias en agrícola e industrial.



172

**Centrífuga ISO 2858
Serie CBS**

Adecuadas para abastecimiento de agua y contra incendios.



173

Bomba de cámara partida

Diseño de doble aspiración, amplia gama de aplicaciones.



174

**Circuladoras
Serie PC**

Bombas in-line con ajuste de velocidad para circulación.



176

**Circuladoras
Series PCB y PCV**

Bombas in-line con ajuste de velocidad para circulación.



177

**Circuladoras
Serie PA**

Bombas electrónicas para circulación de fluido.



178

Depósitos de membrana EPDM

De acero soldado con membrana impermeable EPDM en una sola pieza.



180

Depósitos de membrana fija

Conexión en acero inoxidable y membrana de butilo.



180

Depósitos de butilo y kits de montaje

Depósitos de membrana de butilo y kits de montaje para grupos domésticos.



181

Depósitos galvanizados

Depósitos fabricados en acero.



182

Inyectores de aire

Para calderines galvanizados.



183

Filtros y valvulería



184

Controladores electrónicos

Control automático y protección de electrobombas.



188

Montaje con Controlador

Montaje de bomba con controlador y cableado.



188

Serie OPTIMATIC

Control automático y protección de electrobombas.



189

ÍNDICE_

Series ONEMATIC y MULTIMATIC

Control automático y protección de electrobombas.



189

Series SWITCHMATIC y SWITCHMATIC 2

Presostato electrónico para control de bomba.



190

Serie T-KIT SWITCHMATIC

Presostato electrónico integrado en válvula de tres vías.



191

Variador freq. SPEEDBOX SUB

Variador de frecuencia de instalación mural para bomba sumergible monofásica.



193

Sistema protección SAFEMATIC

Protección electrónica para bomba monofásica.



194

Variadores de freq. SPEEDMATIC EASY

Variador de frecuencia in-line con alimentación de entrada monofásica.



194

Variadores de freq. SPEEDMATIC y SPEEDBOX

Para control de bomba monofásica y trifásica.



195

Variadores de freq. SPEEDBOX DUO y DUO SET

Variadores de frecuencia para control de dos bombas monofásica o trifásica.



196

Variadores BEDFORD

Para control de bomba monofásica y trifásica.



197

Kit BEDFORD 603 + Bomba

Kit compuesto por variador de frecuencia y electrobomba.



198

Variadores VASCO

Para control de bomba trifásica.



199

Cuadros de protección y alternancia

Cuadros de protección y alternancia para grupos de presión.



201

Accesorios para grupos de presión



202

Interruptores de nivel

Para aguas limpias y fecales.



204

Grupos de Presión electromecánicos



209

Grupos de Presión SPEEDBOARD



210

Grupos de Presión BEDFORD



211

Grupos de Presión SWITCHMATIC



212

**Grupos de Presión
variador ABB**



213

**Grupos de Presión
SPEEDMATIC**



214

**Grupos de Presión
trasiego de gasóleo**



217

Grupos Contra Incendios

Equipos de bombeo automático para soluciones de protección CI.



219

**Sanitarias INOX
LATTEA y TURBO**

Diseñadas para trasiego de producto alimentario.



227

**Autoaspirantes INOX
Serie EP**

Para dosificación y trasvase en industria alimentaria, química, etc.



228

**Con motorreductor INOX
Serie RID**

Para dosificación y trasvase en industria alimentaria, química, etc.



229

**Engranajes monobloc
Serie BMF**

Adecuadas para la transferencia de líquidos viscosos.



232

**Engranajes bancada
Serie B**

Adecuadas para transferencia de líquidos viscosos.



233

**Engranajes Eje libre
Serie B**

Eje libre y campana de acoplamiento a motores B3/B14.



234

**Engranajes Eje libre
Serie APF e IF**

Eje libre y acoplamiento a motores B3/B14.



235

**Bombas neumáticas
de doble diafragma**

Para trasvase y dosificación de todo tipo de fluido industrial.



239

SCHMITT

Aplicaciones químicas e industriales.



245

SACEMI

Para recirculación de líquidos en maquinaria o herramientas.



249

FAGGIOLATI

Electrobombas sumergibles para aguas residuales.



258

**Apéndice
técnico**



260

**Certificados
y condiciones**



271

Descuentos



273

**VISITA NUESTRA WEB Y DESCARGA LA VERSIÓN
MÁS RECIENTE DE NUESTRA TARIFA**



www.proindecsa.com



HIDRÁULICAS SUMERGIBLES PARA POZO

HIDRÁULICAS INOX 4" SERIE ST

DESCRIPCIÓN

- Electrobombas sumergibles multicelulares de turbina flotante de 4" para pozos, acoplable a motores sumergibles tipo **NEMA** de gran rendimiento.
- La construcción con turbina flotante y difusores reforzados con acero inoxidable, aporta una alta admisión y resistencia a la abrasión por arenas. Además cuenta con rodamientos de alta calidad y un eje hexagonal que aseguran un correcto desarrollo de los impulsores y una **mayor vida útil**.



MATERIALES

- Cuerpo de aspiración e impulsión: **Acero INOX 304**
- Válvula de retención: **Acero INOX 304**
- Camisa: **Acero INOX 304**
- Eje: **Acero INOX 304**
- Impulsores: **Noryl**
- Difusores: **Noryl reforzado con acero inoxidable**

ÁREA DE TRABAJO

- Caudal máx.: **24 m³/h**
- Altura máx.: **325 mca**
- Rango de Potencia: **0,37 - 7,50 kW**
- Agua química y mecánicamente: **No agresiva**
- Contenido en sólido: **< 50 g/m³**
- Temperatura máx.: **Supeditada a tº máx. del motor.**



4ST1

MODELO	L mm	Peso Kg	DN Ø"	P ₂		CAUDAL						P.V.P. C. BOMBA	
				kW	Hp	m³/h	0	0,3	0,6	0,9	1,2		1,5
4ST1/10	332	3,2	1¼	0,37	0,5	0	0,3	0,6	0,9	1,2	1,5	B	
4ST1/13	382	3,7	1¼	0,37	0,5	0	5	10	15	20	25		
4ST1/19	481	4,7	1¼	0,55	0,75	ALTURA DE CARGA EN METROS							
4ST1/26	596	5,8	1¼	0,75	1,0	67	63	55	46	33	18		135,00
4ST1/38	832	8,1	1¼	1,1	1,5	86	78	70	56	42	23		140,00
4ST1/49	1.052	10,5	1¼	1,5	2,0	126	110	105	86	60	30		180,00
						173	160	141	117	81	39		216,00
						253	234	208	169	117	52	333,00	
						325	303	268	219	151	68	396,00	

4ST2

MODELO	L mm	Peso Kg	DN Ø"	P ₂		CAUDAL										
				kW	Hp	m³/h	0	0,9	1,2	1,5	1,8	2,1	2,4	2,7	3	
4ST2/5	257	2,4	1¼	0,37	0,5	0	15	20	25	30	35	40	45	50	B	
4ST2/7	293	2,7	1¼	0,37	0,5	ALTURA DE CARGA EN METROS										
4ST2/10	347	3,3	1¼	0,55	0,75	34	32	31	29	27	25	23	19	16		113,00
4ST2/14	419	4,0	1¼	0,75	1,0	46	43	42	39	36	33	29	26	22		124,00
4ST2/20	527	5,0	1¼	1,1	1,5	67	64	61	58	54	49	43	36	28		146,00
4ST2/28	671	6,4	1¼	1,5	2,0	92	86	83	79	74	67	60	52	42		171,00
4ST2/40	963	9,4	1¼	2,2	3,0	139	131	127	120	111	101	90	75	60		207,00
						180	170	164	154	144	131	115	97	78	266,00	
						260	243	230	215	198	178	154	137	96	362,00	

4ST2.5

MODELO	L mm	Peso Kg	DN Ø"	P ₂		CAUDAL											
				kW	Hp	m³/h	0	1,2	1,5	1,8	2,1	2,4	2,7	3	3,6	4,2	
4ST2.5/5	265	2,4	1¼	0,37	0,5	0	20	25	30	35	40	45	50	60	70	B	
4ST2.5/8	323	2,9	1¼	0,55	0,75	ALTURA DE CARGA EN METROS											
4ST2.5/11	382	3,4	1¼	0,75	1,0	34	32	31	30	29	27	25	23	18	11		113,00
4ST2.5/16	479	4,3	1¼	1,1	1,5	54	51	50	49	46	43	41	38	30	19		128,00
4ST2.5/21	577	5,2	1¼	1,5	2,0	72	68	66	64	61	58	54	49	38	26		149,00
4ST2.5/32	829	7,4	1¼	2,2	3,0	106	101	98	95	89	83	77	70	54	33		176,00
4ST2.5/42	1.059	9,4	1¼	3,0	4,0	142	135	132	127	122	115	106	100	79	49		209,00
						208	200	194	187	177	165	152	138	104	62	293,00	
						285	268	263	252	242	228	210	197	155	95	369,00	

4ST3

MODELO	L	Peso	DN	P ₂		CAUDAL											P.V.P. C. BOMBA													
	mm	Kg	Ø"	kW	Hp	m ³ /h	0	1,5	1,8	2,1	2,4	2,7	3	3,6	4,2	4,8		5,4	6	l/min	0	25	30	35	40	45	50	60	70	80
4ST3/5	275	2,5	1¼	0,37	0,5	33	29	28	27	26	25	24	21	18	13	8	3	119,00												
4ST3/7	318	2,8	1¼	0,55	0,75	46	43	42	41	39	38	36	33	28	22	15	7	131,00												
4ST3/9	361	3,2	1¼	0,75	1,0	59	55	54	52	51	49	47	43	37	28	20	10	146,00												
4ST3/14	468	4,2	1¼	1,1	1,5	93	87	86	83	81	79	76	68	58	47	33	20	180,00												
4ST3/18	554	4,9	1¼	1,5	2,0	120	113	111	108	105	102	98	88	75	60	42	25	203,00												
4ST3/27	786	6,9	1¼	2,2	3,0	175	164	161	157	152	147	141	127	109	87	61	35	270,00												
4ST3/35	996	9,1	1¼	3,0	4,0	228	212	208	203	197	191	184	166	145	119	85	46	367,00												
4ST3/48	1.275	11,5	1¼	4,0	5,5	309	289	283	276	267	258	248	225	197	162	120	73	455,00												

4ST4

MODELO	L	Peso	DN	P ₂		CAUDAL											P.V.P. C. BOMBA									
	mm	Kg	Ø"	kW	Hp	m ³ /h	0	2,1	2,4	2,7	3	3,6	4,2	4,8	5,4	6		l/min	0	35	40	45	50	60	70	80
4ST4/4	267	2,4	1¼	0,37	0,5	26	23	22	22	21	19	17	14	11	7			113,00								
4ST4/6	317	2,8	1¼	0,55	0,75	38	36	35	33	32	30	26	22	18	12			128,00								
4ST4/8	367	3,2	1¼	0,75	1,0	51	47	46	44	43	39	35	30	24	18			142,00								
4ST4/12	467	4,1	1¼	1,1	1,5	77	72	71	69	68	63	57	49	41	31			176,00								
4ST4/16	567	4,9	1¼	1,5	2,0	102	98	96	94	92	86	77	68	57	46			203,00								
4ST4/24	805	7,0	1¼	2,2	3,0	151	142	139	136	132	122	111	97	80	62			270,00								
4ST4/32	1.043	9,3	1¼	3,0	4,0	203	188	185	180	175	162	146	127	105	80			362,00								
4ST4/44	1.343	11,9	1¼	4,0	5,5	278	265	260	254	247	230	210	187	159	127			473,00								

4ST6

MODELO	L	Peso	DN	P ₂		CAUDAL											P.V.P. C. BOMBA							
	mm	Kg	Ø"	kW	Hp	m ³ /h	0	3	3,6	4,2	4,8	5,4	6	7,2	8,4	l/min		0	50	60	70	80	90	100
4ST6/7	395	3,4	2	0,75	1,0	42	36	34	32	30	28	25	19	11			140,00							
4ST6/10	488	4,3	2	1,1	1,5	62	53	51	48	45	41	38	29	18			171,00							
4ST6/14	612	5,2	2	1,5	2,0	90	77	74	71	68	63	59	46	28			212,00							
4ST6/20	836	7,1	2	2,2	3,0	125	107	102	97	92	86	80	62	40			261,00							
4ST6/27	1.053	8,9	2	3,0	4,0	169	145	139	131	123	115	107	84	55			313,00							
4ST6/36	1.370	11,8	2	4,0	5,5	221	190	181	173	164	154	143	112	72			450,00							
4ST6/49	1.849	15,7	2	5,5	7,5	302	257	246	234	222	209	193	151	96			579,00							

4ST8

MODELO	L	Peso	DN	P ₂		CAUDAL											P.V.P. C. BOMBA							
	mm	Kg	Ø"	kW	Hp	m ³ /h	0	4,8	5,4	6	7,2	8,4	9,6	10,8	12	l/min		0	80	90	100	120	140	160
4ST8/4	302	2,6	2	0,75	1,0	26	23	22	21	20	18	16	12	9			119,00							
4ST8/6	364	3,2	2	1,1	1,5	38	35	34	33	31	28	24	19	14			140,00							
4ST8/8	426	3,7	2	1,5	2,0	52	47	45	44	41	37	31	25	18			153,00							
4ST8/13	581	5,0	2	2,2	3,0	82	75	73	71	66	59	50	40	30			198,00							
4ST8/17	743	6,3	2	3,0	4,0	108	98	96	94	87	79	70	58	46			241,00							
4ST8/23	929	7,9	2	4,0	5,5	148	134	131	127	118	108	95	79	60			293,00							
4ST8/32	1.246	10,7	2	5,5	7,5	202	182	178	172	160	143	125	105	80			414,00							

HIDRÁULICAS INOX 4" SERIE ST

HIDRÁULICAS SUMERGIBLES

						CAUDAL											P.V.P. C. BOMBA	
						m ³ /h	0	4,8	5,4	6	7,2	8,4	9,6	10,8	12	13,2		14,4
						l/min	0	80	90	100	120	140	160	180	200	220	240	B
						MODELO	L mm	Peso Kg	DN Ø"	P ₂ kW	Hp	ALTURA DE CARGA EN METROS						
4ST9																		
4ST9/7	490	4,2	2	1,1	1,5	41	35	34	33	32	29	26	23	18	14	8	176,00	
4ST9/10	623	5,3	2	1,5	2,0	58	49	48	47	44	41	37	32	27	20	13	221,00	
4ST9/14	839	7,0	2	2,2	3,0	83	71	69	67	63	58	54	48	40	31	20	270,00	
4ST9/18	1.017	8,5	2	3,0	4,0	107	92	90	87	83	77	70	62	52	39	26	317,00	
4ST9/24	1.284	10,7	2	4,0	5,5	141	118	116	113	106	97	88	77	63	49	33	410,00	
4ST9/32	1.754	14,7	2	5,5	7,5	189	162	157	153	144	134	122	107	90	70	47	570,00	
4ST9/44	1.817	18,0	2	7,5	10	254	222	216	210	197	183	166	156	133	96	60	711,00	

						CAUDAL											P.V.P. C. BOMBA
						m ³ /h	0	6	7,2	8,4	9,6	10,8	12	13,2	14,4	15,6	
						l/min	0	100	120	140	160	180	200	220	240	260	B
						MODELO	L mm	Peso Kg	DN Ø"	P ₂ kW	Hp	ALTURA DE CARGA EN METROS					
4ST12																	
4ST12/7	542	4,5	2	1,5	2,0	45	37	36	33	31	28	25	22	18	14	180,00	
4ST12/10	698	5,8	2	2,2	3,0	64	54	52	48	44	41	36	32	26	20	216,00	
4ST12/14	944	7,8	2	3,0	4,0	89	76	72	67	62	56	49	43	35	28	279,00	
4ST12/19	1.204	9,9	2	4,0	5,5	120	102	97	91	89	76	68	58	48	37	329,00	
4ST12/26	1.682	13,9	2	5,5	7,5	163	136	129	120	111	100	87	75	61	48	504,00	
4ST12/34	2.098	17,9	2	7,5	10	215	180	170	157	144	136	110	93	77	60	599,00	

						CAUDAL											P.V.P. C. BOMBA
						m ³ /h	0	9,6	12	13,2	14,4	15,6	18	19,2	21,6	24	
						l/min	0	160	200	220	240	260	300	320	360	400	B
						MODELO	L mm	Peso Kg	DN Ø"	P ₂ kW	Hp	ALTURA DE CARGA EN METROS					
4ST15																	
4ST15/8	680	5,7	2	2,2	3,0	49	38	34	32	30	28	23	20	15	9	212,00	
4ST15/11	883	7,2	2	3,0	4,0	67	53	48	45	42	39	33	30	23	16	261,00	
4ST15/15	1.153	9,3	2	4,0	5,5	93	73	66	62	59	55	47	43	34	25	324,00	
4ST15/20	1.528	12,6	2	5,5	7,5	122	95	86	81	76	72	61	56	44	32	455,00	
4ST15/28	2.068	16,7	2	7,5	10	165	128	115	108	103	95	80	73	55	40	581,00	

DIFUSORES REFORZADOS EN
INOX 304



DESCRIPCIÓN

- Electrobombas sumergibles multicelulares completamente en INOX de 4" para pozos, acoplable a motores sumergibles tipo **NEMA**.
- Está construida por completo en acero inoxidable, de forma que cuenta con una **alta rigidez y resistencia a la corrosión** y con altos niveles de rendimiento.

MATERIALES

- Cuerpo de aspiración e impulsión: **Acero INOX 304**
- Válvula de retención: **Acero INOX 304**
- Eje: **Acero INOX 304**
- Impulsores: **Acero INOX 304**
- Difusores: **Acero INOX 304**

ÁREA DE TRABAJO

- Caudal máx.: **18 m³/h**
- Altura máx.: **377 mca**
- Rango de Potencia: **0,37 - 7,50 kW**
- Agua química y mecánicamente: **No agresiva**
- Contenido en sólido: **< 50 g/m³**
- Temperatura máx.: **Supeditada a t° máx. del motor.**
- Disponible en 50Hz y 60Hz.



4SP1						CAUDAL										P.V.P. C. BOMBA
MODELO	L	Peso	DN	P ₂		m³/h	0,3	0,4	0,6	0,8	1	1,2	1,4	1,5	2,1	
	mm	Kg	Ø"	kW	Hp	l/min	5	6,6	10	13,3	16,6	20	23,3	25	35	
4SP1-09	337	3,1	1 ¼	0,37	0,5	50	48	45	42	34	31	29	28	25	156,00	
4SP1-14	442	4,1	1 ¼	0,37	0,5	75	72	66	62	50	46	42	41	39	202,00	
4SP1-18	526	4,7	1 ¼	0,55	0,75	84	82	81	78	75	71	65	64	50	238,00	
4SP1-21	589	5,2	1 ¼	0,55	0,75	113	105	98	87	76	64	61	60	58	266,00	
4SP1-28	736	6,6	1 ¼	0,75	1,0	154	143	132	116	102	83	81	80	78	359,00	
4SP1-36	904	8,6	1 ¼	1,1	1,50	193	181	168	153	117	112	109	105	100	568,00	

4SP2						CAUDAL								P.V.P. C. BOMBA
MODELO	L	Peso	DN	P ₂		m³/h	0	1	1,4	1,8	2	2,4	2,8	
	mm	Kg	Ø"	kW	Hp	l/min	0	17	23	30	33	40	47	
						ALTURA DE CARGA EN METROS								
4SP2-06	274	2,4	1 ¼	0,37	0,5	36	33	30	26	24	17	13	152,00	
4SP2-09	337	3,2	1 ¼	0,37	0,5	53	48	44	38	34	24	17	181,00	
4SP2-13	420	4,3	1 ¼	0,55	0,75	77	70	64	55	50	35	26	217,00	
4SP2-18	526	5,7	1 ¼	0,75	1,0	107	97	89	77	69	49	36	271,00	
4SP2-23	631	7,0	1 ¼	1,1	1,5	137	124	114	99	90	64	47	333,00	
4SP2-28	736	8,4	1 ¼	1,5	2,0	167	152	140	122	110	79	59	374,00	
4SP2-33	841	9,7	1 ¼	1,5	2,0	196	178	163	142	128	90	66	432,00	
4SP2-40	998	11,6	1 ¼	2,2	3,0	245	221	203	176	158	111	81	584,00	
4SP2-48	1.156	13,8	1 ¼	2,2	3,0	292	262	240	207	186	129	93	698,00	
4SP2-55	1.303	15,6	1 ¼	3,0	4,0	336	302	277	240	215	150	109	768,00	

HIDRÁULICAS INOX 4" SERIE SP



HIDRÁULICAS SUMERGIBLES

4SP5 = QF5 = SP3						CAUDAL										P.V.P. C. BOMBA								
MODELO	L	Peso	DN	P ₂		ALTURA DE CARGA EN METROS																		
	mm	Kg	Ø"	kW	Hp	0	1	1,4	1,8	2	2,4	2,8	3,4	4	4,4	0	17	23	30	33	40	47	57	67
4SP5-06	274	2,4	1 ¼	0,37	0,5	38	35	34	32	31	30	27	22	15	12	144,00								
4SP5-09	337	3,0	1 ¼	0,55	0,75	57	54	51	49	47	45	41	33	23	19	181,00								
4SP5-12	400	3,7	1 ¼	0,75	1,0	76	70	68	65	64	60	55	45	31	26	210,00								
4SP5-15	463	4,3	1 ¼	1,1	1,5	95	87	85	82	80	76	70	57	40	33	234,00								
4SP5-18	526	4,9	1 ¼	1,1	1,5	113	105	101	97	95	89	82	67	46	38	259,00								
4SP5-22	610	5,5	1 ¼	1,5	2,0	139	129	125	120	117	110	101	83	57	47	320,00								
4SP5-25	673	6,4	1 ¼	1,5	2,0	157	145	140	135	131	124	113	92	63	52	345,00								
4SP5-29	757	7,2	1 ¼	2,2	3,0	184	171	166	159	156	147	136	111	78	65	382,00								
4SP5-33	841	8,0	1 ¼	2,2	3,0	209	194	187	180	176	166	152	125	87	72	436,00								
4SP5-39	967	9,3	1 ¼	3,0	4,0	246	230	223	216	212	201	188	160	120	105	596,00								
4SP5-45	1.093	10,6	1 ¼	3,0	4,0	283	264	255	247	242	229	214	181	135	118	698,00								
4SP5-52	1.240	12,0	1 ¼	4,0	5,5	328	308	298	289	283	269	251	214	161	141	797,00								
4SP5-60	1.408	13,8	1 ¼	4,0	5,5	377	350	341	330	323	307	286	242	182	158	855,00								

4SP6 = QF6 = SP5						CAUDAL											P.V.P. C. BOMBA													
MODELO	L	Peso	DN	P ₂		ALTURA DE CARGA EN METROS																								
	mm	Kg	Ø"	kW	Hp	0	1	1,4	1,8	2	2,4	2,8	3,4	4	4,4	5	6	6,7	0	17	23	30	33	40	47	57	67	73	83	100
4SP6-04	232	2,2	1 ½	0,37	0,5	26	24	23	23	22	22	21	20	19	18	16	11	9	148,00											
4SP6-06	274	2,7	1 ½	0,55	0,75	38	36	35	34	33	33	32	30	28	26	24	17	11	169,00											
4SP6-08	316	3,3	1 ½	0,75	1,0	51	48	47	46	45	44	43	40	38	36	32	23	15	177,00											
4SP6-12	400	4,4	1 ½	1,1	1,5	77	72	70	68	67	65	63	60	56	54	47	35	23	217,00											
4SP6-17	505	5,8	1 ½	1,5	2,0	109	100	97	96	94	92	90	85	80	75	67	49	32	259,00											
4SP6-21	589	6,9	1 ½	2,2	3,0	135	126	122	120	118	115	112	106	100	95	85	63	42	312,00											
4SP6-25	673	8,0	1 ½	2,2	3,0	160	150	145	141	139	135	131	125	118	112	99	72	48	357,00											
4SP6-33	841	10,3	1 ½	3,0	4,0	211	195	190	186	183	179	173	166	155	148	130	95	62	432,00											
4SP6-38	946	11,7	1 ½	4,0	5,5	250	233	229	221	219	215	209	199	186	177	157	115	76	584,00											
4SP6-44	1.072	13,3	1 ½	4,0	5,5	281	260	257	250	245	240	232	220	207	195	174	127	84	642,00											

4SP12 = QF12 = SP8						CAUDAL										P.V.P. C. BOMBA						
MODELO	L	Peso	DN	P ₂		ALTURA DE CARGA EN METROS																
	mm	Kg	Ø"	kW	Hp	0	1,4	2	4	6	8	9	10	11	0	23	33	67	100	133	150	167
4SP12-05	289	3,0	2	0,75	1,0	30	29	27	25	23	21	19	16	12	217,00							
4SP12-07	349	3,6	2	1,1	1,5	42	40	38	35	32	29	26	22	17	254,00							
4SP12-10	439	5,1	2	1,5	2,0	60	57	55	50	46	41	37	32	24	308,00							
4SP12-12	499	6,1	2	2,2	3,0	72	68	66	61	57	51	45	39	31	345,00							
4SP12-15	589	7,5	2	2,2	3,0	90	85	82	76	70	62	56	47	37	399,00							
4SP12-18	679	9,0	2	3,0	4,0	108	102	99	91	84	75	67	57	45	452,00							
4SP12-21	769	10,5	2	4,0	5,5	127	120	117	107	99	89	80	68	53	514,00							
4SP12-25	889	12,5	2	4,0	5,5	150	142	139	126	116	104	94	79	62	588,00							
4SP12-30	1.039	15,0	2	5,5	7,5	180	170	165	151	138	123	110	92	71	670,00							
4SP12-37	1.249	17,0	2	5,5	7,5	221	210	202	184	168	148	132	110	84	797,00							

4SP25 = QF25 = SP14						CAUDAL								
MODELO	L	Peso	DN	P ₂		m ³ /h	0	6	8	10	12	14	18	P.V.P. C. BOMBA
	mm	Kg	Ø"	KW	Hp	l/min	0	100	133	167	200	233	300	
	ALTURA DE CARGA EN METROS													
4SP25-05	349	3,6	2	1,5	2,0	35	29	28	27	25	22	14	298,00	
4SP25-07	433	4,5	2	2,2	3,0	51	48	39	38	37	32	19	396,00	
4SP25-10	559	5,8	2	3,0	4,0	69	62	55	54	51	45	27	490,00	
4SP25-13	685	7,2	2	4,0	5,5	80	75	72	70	65	60	33	617,00	
4SP25-18	895	9,4	2	5,5	7,5	125	102	100	97	93	80	48	775,00	
4SP25-25	1.189	12,6	2	7,5	10,0	173	140	138	134	131	112	67	1.151,00	



FABRICADAS COMPLETAMENTE EN
ACERO INOXIDABLE

HIDRÁULICAS INOX 6" SERIE SP

DESCRIPCIÓN

- Electrobombas sumergibles multicelulares completamente en INOX de 6" para pozos, acoplable a motores sumergibles tipo **NEMA**.
- Está construida por completo en acero inoxidable, de forma que cuenta con una **alta rigidez y resistencia a la corrosión** y con altos niveles de rendimiento.

MATERIALES

- Cuerpo de aspiración e impulsión: **Acero INOX 304**
- Válvula de retención: **Acero INOX 304**
- Eje: **Acero INOX 304**
- Impulsores: **Acero INOX 304**
- Difusores: **Acero INOX 304**

ÁREA DE TRABAJO

- Caudal máx.: **78 m³/h**
- Altura máx.: **489 mca**
- Rango de Potencia: **4,00 - 45,00 kW**
- Agua química y mecánicamente: **No agresiva**
- Contenido en sólido: **< 50 g/m³**
- Temperatura máx.: **Supeditada a tº máx. del motor.**
- Disponible en 50Hz y 60Hz.



6SP15 = QF15 = SP12						CAUDAL										P.V.P. C. BOMBA
						m³/h	0	2	4	6	8	10	12	14	16	
MODELO						ALTURA DE CARGA EN METROS										P.V.P. C. BOMBA
						L mm	Peso Kg	DN Ø"	P ₂ kW	Hp	0	2	4	6	8	
6SP15-08	755	17,0	2 ½	4,0	5,5	84	82	80	80	76	72	68	60	52	48	555,00
6SP15-09	815	18,0	2 ½	4,0	5,5	95	92	90	90	86	81	77	68	59	54	609,00
6SP15-10	876	19,0	2 ½	5,5	7,5	105	102	100	100	95	90	85	75	66	60	657,00
6SP15-11	936	20,0	2 ½	5,5	7,5	116	112	110	110	105	99	94	83	72	66	707,00
6SP15-12	997	22,0	2 ½	5,5	7,5	126	122	120	120	114	108	102	90	79	72	756,00
6SP15-13	1.057	23,0	2 ½	7,5	10,0	137	133	130	130	124	117	111	98	85	78	805,00
6SP15-14	1.118	24,0	2 ½	7,5	10,0	147	143	140	140	133	126	119	105	92	84	855,00
6SP15-15	1.178	25,0	2 ½	7,5	10,0	158	153	150	150	143	135	128	113	98	90	904,00
6SP15-16	1.239	26,0	2 ½	7,5	10,0	168	163	160	160	152	144	136	120	105	96	954,00
6SP15-17	1.299	28,0	2 ½	9,2	12,5	179	173	170	170	162	153	145	128	111	102	1.007,00
6SP15-18	1.360	29,0	2 ½	9,2	12,5	189	184	180	180	171	162	153	135	118	108	1.032,00
6SP15-19	1.420	30,0	2 ½	9,2	12,5	200	194	190	190	181	171	162	143	124	114	1.077,00
6SP15-20	1.481	31,0	2 ½	9,2	12,5	210	204	200	200	190	180	170	150	131	120	1.130,00
6SP15-21	1.541	33,0	2 ½	11,0	15,0	221	214	210	210	200	189	179	158	138	126	1.175,00
6SP15-22	1.602	34,0	2 ½	11,0	15,0	231	224	220	220	209	198	187	165	144	132	1.212,00
6SP15-23	1.662	35,0	2 ½	11,0	15,0	242	235	230	230	219	207	196	173	151	138	1.258,00
6SP15-24	1.723	36,0	2 ½	11,0	15,0	252	245	240	240	228	216	204	180	157	144	1.307,00
6SP15-25	1.783	38,0	2 ½	13,0	17,5	263	255	250	250	238	225	213	188	164	150	1.357,00
6SP15-26	1.844	39,0	2 ½	13,0	17,5	273	265	260	260	247	234	221	195	170	156	1.402,00
6SP15-27	1.904	40,0	2 ½	13,0	17,5	284	275	270	270	257	243	230	203	177	162	1.451,00
6SP15-28	1.965	41,0	2 ½	13,0	17,5	294	286	280	280	266	252	238	210	183	168	1.480,00
6SP15-29	2.025	42,0	2 ½	15,0	20,0	305	296	290	290	276	261	247	218	190	174	1.524,00
6SP15-30	2.086	44,0	2 ½	15,0	20,0	315	306	300	300	285	270	255	225	197	180	1.553,00
6SP15-31	2.146	45,0	2 ½	15,0	20,0	326	316	310	310	295	279	264	233	203	186	1.599,00
6SP15-32	2.207	46,0	2 ½	15,0	20,0	336	326	320	320	304	288	272	240	210	192	1.648,00
6SP15-33	2.267	47,0	2 ½	15,0	20,0	347	337	330	330	314	297	281	248	216	198	1.673,00
6SP15-34	2.328	49,0	2 ½	18,5	25,0	357	347	340	340	323	306	289	255	223	204	1.718,00
6SP15-35	2.388	50,0	2 ½	18,5	25,0	368	357	350	350	333	315	298	263	229	210	1.763,00
6SP15-36	2.449	51,0	2 ½	18,5	25,0	378	367	360	360	342	324	306	270	236	216	1.813,00
6SP15-37	2.509	52,0	2 ½	18,5	25,0	389	377	370	370	352	333	315	278	242	222	1.833,00
6SP15-38	2.570	53,0	2 ½	18,5	25,0	399	388	380	380	361	342	323	285	249	228	1.879,00
6SP15-39	2.630	55,0	2 ½	18,5	25,0	410	398	390	390	371	351	332	293	255	234	1.924,00
6SP15-40	2.691	56,0	2 ½	18,5	25,0	420	408	400	400	380	360	340	300	262	240	1.968,00

Hidráulicas: Hasta 10Hp opción acoplamiento a motor de 4" y 6". A partir de 10Hp acoplamiento a motor de 6". Opción doble pasacable para arranque AET. P.V.P.: 31,50

6SP50 = QF50 = SP30						CAUDAL										P.V.P. C. BOMBA
						m ³ /h	0	4	8	12	16	20	24	28	32	
MODELO	L	Peso	DN	P ₂		0	67	133	200	267	333	400	467	533	650	
	mm	Kg	Ø"	kW	Hp											
ALTURA DE CARGA EN METROS																
						46	46	45	43	40	38	35	32	27	16	
6SP50-04	650	10,7	3	4,0	5,5	46	46	45	43	40	38	35	32	27	16	502,00
6SP50-05	746	12,5	3	5,5	7,5	58	58	56	54	51	48	45	41	35	22	559,00
6SP50-06	842	14,3	3	5,5	7,5	69	69	67	64	60	57	53	48	41	25	621,00
6SP50-07	938	16,1	3	7,5	10,0	80	81	79	75	71	67	63	57	49	31	690,00
6SP50-08	1.034	17,9	3	7,5	10,0	91	92	89	85	80	76	71	64	55	34	756,00
6SP50-09	1.130	19,7	3	9,2	12,5	103	104	101	96	91	86	80	73	63	39	822,00
6SP50-10	1.226	21,5	3	9,2	12,5	114	115	111	106	100	95	88	80	69	43	884,00
6SP50-11	1.322	23,3	3	9,2	12,5	125	125	122	116	110	103	96	87	75	46	970,00
6SP50-12	1.418	25,1	3	11,0	15,0	137	137	134	127	121	114	106	97	83	51	1.032,00
6SP50-13	1.514	26,9	3	11,0	15,0	148	148	144	137	130	122	114	103	89	55	1.082,00
6SP50-14	1.610	28,7	3	13,0	17,5	160	161	156	149	141	133	125	113	98	61	1.138,00
6SP50-15	1.706	30,5	3	13,0	17,5	171	171	167	159	150	142	132	120	104	64	1.200,00
6SP50-16	1.802	32,3	3	15,0	20,0	183	184	179	171	162	153	143	130	112	70	1.258,00
6SP50-17	1.898	34,1	3	15,0	20,0	194	195	189	180	171	161	151	137	118	74	1.324,00
6SP50-18	1.994	35,9	3	18,5	25,0	207	208	202	193	183	173	163	148	129	82	1.381,00
6SP50-19	2.090	37,7	3	18,5	25,0	218	219	213	203	193	182	171	156	135	85	1.443,00
6SP50-20	2.186	39,5	3	18,5	25,0	229	230	223	213	202	191	179	163	141	89	1.505,00
6SP50-21	2.282	41,3	3	18,5	25,0	240	241	234	223	212	200	187	170	147	92	1.566,00
6SP50-22	2.378	43,1	3	22,0	30,0	252	253	246	235	223	211	198	180	156	99	1.599,00
6SP50-23	2.474	44,9	3	22,0	30,0	263	264	257	245	233	220	206	188	162	102	1.660,00
6SP50-24	2.570	46,7	3	22,0	30,0	274	275	268	255	242	228	214	195	168	105	1.722,00
6SP50-25	2.666	47,7	3	22,0	30,0	285	286	278	265	251	237	221	201	174	108	1.780,00
6SP50-26	2.762	50,3	3	22,0	30,0	296	297	288	275	260	245	229	208	179	111	1.842,00
6SP50-27	2.858	52,1	3	26,0	35,0	309	310	302	288	274	259	242	221	191	121	1.903,00
6SP50-28	2.954	53,9	3	26,0	35,0	320	321	313	298	283	267	250	228	197	124	1.960,00
6SP50-29	3.050	55,7	3	26,0	35,0	331	332	323	308	292	276	258	235	203	127	2.022,00
6SP50-30	3.146	57,5	3	26,0	35,0	342	343	333	318	301	284	266	242	209	130	2.051,00
6SP50-31	3.242	59,3	3	26,0	35,0	353	354	344	328	310	293	274	249	215	133	2.108,00
6SP50-32	3.338	61,1	3	30,0	40,0	367	368	358	342	324	306	287	262	227	143	2.166,00
6SP50-33	3.434	62,9	3	30,0	40,0	378	379	369	352	334	315	295	269	232	146	2.228,00
6SP50-34	3.530	64,7	3	30,0	40,0	389	390	379	362	343	324	303	276	238	149	2.286,00
6SP50-35	3.626	66,5	3	30,0	40,0	399	401	390	372	352	332	310	283	244	152	2.347,00
6SP50-39	3.722	68,3	3	37,0	50,0	445	447	435	416	395	374	351	320	278	176	2.589,00
6SP50-43	3.818	70,1	3	37,0	50,0	489	491	478	456	433	409	383	350	303	190	3.467,00

Hidráulicas: Hasta 10Hp opción acoplamiento a motor de 4" y 6". A partir de 10Hp acoplamiento a motor de 6". Opción doble pasacable para arranque AET. P.V.P.: 31,50

6SP75 = QF75 = SP46						CAUDAL												P.V.P. C. BOMBA	
MODELO	L	Peso	DN	P ₂		m ³ /h	0	5	10	15	20	25	30	35	40	45	50		55
	mm	Kg	Ø"	kW	Hp	l/min	0	83	167	250	333	417	500	583	667	750	833	917	1.000
						ALTURA DE CARGA EN METROS													
6SP75-03	609	10,1	4	5,5	7,5	41	41	40	38	36	34	32	30	28	26	23	20	15	506,00
6SP75-04	722	12,6	4	7,5	10,0	54	53	52	50	48	46	44	41	38	35	31	26	20	580,00
6SP75-05	835	15,1	4	7,5	10,0	67	66	64	62	60	57	54	51	47	43	37	31	24	642,00
6SP75-06	948	17,6	4	9,2	12,5	81	79	77	75	72	68	65	61	57	51	45	38	30	707,00
6SP75-07	1.061	20,1	4	11,0	15,0	94	93	90	87	84	80	76	72	66	60	53	45	35	830,00
6SP75-08	1.174	22,6	4	13,0	17,5	108	106	104	100	96	92	88	83	77	70	62	52	41	896,00
6SP75-09	1.87	25,1	4	15,0	20,0	122	120	117	113	109	104	99	93	87	79	70	59	47	962,00
6SP75-10	1.400	27,6	4	15,0	20,0	135	132	129	125	120	115	109	103	95	87	77	65	51	1.028,00
6SP75-11	1.513	30,1	4	18,5	25,0	149	147	143	138	133	128	122	115	107	97	86	73	59	1.105,00
6SP75-12	1.626	32,6	4	18,5	25,0	162	159	155	150	145	138	132	124	115	105	93	79	63	1.175,00
6SP75-13	1.739	35,1	4	22,0	30,0	176	173	169	163	157	151	143	135	126	115	102	86	69	1.245,00
6SP75-14	1.852	37,6	4	22,0	30,0	189	186	181	175	169	161	153	144	134	122	108	92	73	1.311,00
6SP75-15	1.965	40,1	4	22,0	30,0	202	198	193	187	180	172	163	154	143	130	115	97	77	1.381,00
6SP75-16	2.078	42,6	4	26,0	35,0	217	213	208	201	193	185	176	166	155	141	125	106	85	1.427,00
6SP75-17	2.191	45,1	4	26,0	35,0	229	226	220	213	205	196	186	175	163	149	132	112	89	1.492,00
6SP75-18	2.304	47,6	4	30,0	40,0	244	241	234	227	219	209	199	188	175	160	142	121	97	1.557,00
6SP75-19	2.417	50,1	4	30,0	40,0	257	253	247	239	230	220	209	197	183	167	148	126	101	1.627,00
6SP75-20	2.530	52,6	4	30,0	40,0	270	265	259	251	241	230	219	206	192	175	155	132	105	1.693,00
6SP75-21	2.643	55,1	4	37,0	50,0	285	280	273	265	255	245	234	221	206	188	167	143	115	1.763,00
6SP75-22	2.756	57,6	4	37,0	50,0	298	293	286	277	267	256	244	230	215	196	174	148	119	1.829,00
6SP75-23	2.869	60,1	4	37,0	50,0	311	306	298	289	278	267	254	240	223	204	181	154	124	1.899,00
6SP75-24	2.982	62,6	4	37,0	50,0	324	318	310	300	289	277	264	249	232	212	188	160	128	1.964,00
6SP75-26	30,95	65,1	4	45,0	60,0	357	351	343	332	321	308	295	279	261	239	214	183	149	2.715,00
6SP75-28	3.208	67,6	4	45,0	60,0	383	377	368	357	345	331	316	299	280	256	229	196	159	3.023,00
6SP75-30	3.321	70,1	4	45,0	60,0	410	403	393	381	368	353	337	319	298	273	244	208	169	3.228,00

Hidráulicas: Hasta 10Hp opción acoplamiento a motor de 4" y 6". A partir de 10Hp acoplamiento a motor de 6".
Opción doble pasacable para arranque AET. P.V.P.: **31,50**

6SP100 = QF100 = SP60						CAUDAL								P.V.P. C. BOMBA	
MODELO	L	Peso	DN	P ₂		m ³ /h	0	10	20	30	40	50	60		70
	mm	Kg	Ø"	kW	Hp	l/min	0	167	333	500	667	833	1.000	1.167	1.300
						ALTURA DE CARGA EN METROS									
6SP100-02	496	8,5	4	4,0	5,5	28	27	26	23	19	17	14	10	5	448,00
6SP100-03	609	10,7	4	5,5	7,5	42	41	39	35	30	26	22	16	10	510,00
6SP100-04	722	13,0	4	7,5	10,0	56	55	52	47	41	35	30	22	14	584,00
6SP100-05	835	15,3	4	9,2	12,5	71	69	66	59	51	44	38	28	18	657,00
6SP100-06	946	17,5	4	11,0	15,0	85	83	79	71	62	54	45	34	22	727,00
6SP100-07	1.061	19,8	4	13,0	17,5	99	97	92	83	73	63	53	40	26	805,00
6SP100-08	1.174	22,01	4	15,0	20,0	114	112	106	96	84	73	61	47	31	876,00
6SP100-09	1.287	24,3	4	18,5	25,0	129	127	121	109	95	83	71	54	37	946,00
6SP100-10	1.400	25,5	4	18,5	25,0	143	140	133	120	105	92	78	60	41	1.020,00
6SP100-11	1.513	26,8	4	22,0	30,0	158	154	147	133	116	101	86	67	45	1.089,00
6SP100-12	1.626	31,0	4	22,0	30,0	171	167	159	144	126	110	94	72	50	1.155,00
6SP100-13	1.739	33,3	4	26,0	35,0	187	183	174	157	138	120	103	79	54	1.221,00
6SP100-14	1.852	35,5	4	26,0	35,0	200	196	186	168	148	129	110	85	58	1.291,00
6SP100-15	1.965	37,8	4	26,0	35,0	214	209	198	179	157	136	116	89	60	1.357,00
6SP100-16	2.078	40,0	4	30,0	40,0	230	224	213	192	169	147	125	96	65	1.427,00
6SP100-17	2.191	42,3	4	30,0	40,0	243	237	225	203	179	155	132	101	69	1.492,00
6SP100-18	2.304	44,5	4	37,0	50,0	260	254	242	219	193	168	143	111	77	1.561,00
6SP100-19	2.417	46,8	4	37,0	50,0	274	268	255	231	203	177	151	117	81	1.627,00
6SP100-20	2.530	49,0	4	37,0	50,0	287	281	267	242	213	186	158	123	85	1.693,00
6SP100-21	2.643	51,3	4	37,0	50,0	301	294	279	253	223	194	166	129	89	2.099,00
6SP100-22	2.756	53,6	4	45,0	60,0	323	316	302	274	242	211	181	142	100	2.306,00

Hidráulicas: Hasta 10Hp opción acoplamiento a motor de 4" y 6". A partir de 10Hp acoplamiento a motor de 6".
Opción doble pasacable para arranque AET. P.V.P.: **31,50**

HIDRÁULICAS INOX 8" SERIE SP

DESCRIPCIÓN

- Electrobombas sumergibles multicelulares completamente en INOX de 8" para pozos, acoplable a motores sumergibles tipo **NEMA** hasta 8".
- Está construida por completo en acero inoxidable, de forma que cuenta con una **alta rigidez y resistencia a la corrosión** y con altos niveles de rendimiento.

MATERIALES

- Cuerpo de aspiración e impulsión: **Acero INOX 304**
- Válvula de retención: **Acero INOX 304**
- Eje: **Acero INOX 304**
- Impulsores: **Acero INOX 304**
- Difusores: **Acero INOX 304**

ÁREA DE TRABAJO

- Caudal máx.: **150 m³/h**
- Altura máx.: **423 mca**
- Rango de Potencia: **5,50 - 63,00 kW**
- Agua química y mecánicamente: **No agresiva**
- Contenido en sólido: **< 50 g/m³**
- Temperatura máx.: **Supeditada a tº máx. del motor.**
- Disponible en 50Hz y 60Hz.



8SP125 = QF125 = SP77						CAUDAL											P.V.P. C. BOMBA
MODELO	L	Peso	DN	P ₂		m³/h	0	10	20	30	40	50	60	70	80	90	
	mm	Kg	Ø"	kW	Hp	l/min	0	167	333	500	667	833	1.000	1.167	1.333	1.500	1.667
						ALTURA DE CARGA EN METROS											
8SP125-01	392	13,2	5	5,5	7,5	21	21	20	18	17	15	14	13	12	10	7	896,00
8SP125-02	496	16,4	5	7,5	10,0	41	40	39	36	33	31	28	26	23	18	13	1.019,00
8SP125-03	600	19,5	5	11,0	15,0	61	60	58	55	50	46	42	39	34	28	20	1.143,00
8SP125-04	704	22,7	5	15,0	20,0	81	80	78	73	68	62	57	52	46	38	27	1.300,00
8SP125-05	808	25,9	5	18,5	25,0	100	100	97	92	85	78	72	66	58	47	34	1.341,00
8SP125-06	912	29,0	5	22,0	30,0	120	120	116	110	102	94	86	78	69	56	41	1.361,00
8SP125-07	1.016	32,2	5	26,0	35,0	140	140	136	129	119	110	101	92	81	66	48	1.777,00
8SP125-08	1.120	35,4	5	30,0	40,0	160	160	156	147	137	126	116	105	93	76	55	1.858,00
8SP125-09	1.224	38,6	5	30,0	40,0	179	179	174	164	152	140	129	117	103	85	61	1.935,00
8SP125-10	1.328	41,7	5	37,5	50,0	199	199	194	184	171	157	145	132	117	96	69	2.061,00
8SP125-11	1.432	44,9	5	37,5	50,0	218	218	212	201	186	172	158	144	127	104	74	2.287,00
8SP125-12	1.536	48,7	5	45,0	60,0	242	243	237	225	209	193	178	163	145	120	88	2.502,00
8SP125-13	1.640	51,2	5	55,0	75,0	264	264	258	245	228	211	195	178	159	132	98	2.760,00
8SP125-14	1.744	53,7	5	55,0	75,0	283	284	277	263	245	226	209	191	170	141	104	2.890,00
8SP125-15	1.848	57,6	5	55,0	75,0	303	303	296	281	262	242	223	204	181	150	110	3.222,00
8SP125-16	1.952	60,7	5	63,0	85,0	324	325	317	301	281	259	239	219	195	162	119	3.357,00
8SP125-17	2.056	63,8	5	63,0	85,0	343	344	336	319	297	274	253	232	206	171	126	3.482,00
8SP125-18	2.160	67,0	5	63,0	85,0	363	363	355	336	314	290	267	244	217	180	132	3.510,00
8SP125-19	2.264	69,5	5	75,0	100,0	383	384	376	357	332	307	283	259	230	191	140	3.743,00
8SP125-20	2.368	73,4	5	75,0	100,0	402	405	395	375	349	322	297	271	241	200	146	3.873,00

Hidráulicas: Hasta 50Hp opción acoplamiento a motor de 6". A partir de 60Hp acoplamiento a motor de 8".
Opción doble pasacable para arranque AET. P.V.P.: 47,00

8SP160 = QF160 = SP95						CAUDAL												P.V.P. C. BOMBA	
						ALTURA DE CARGA EN METROS													
MODELO	L	Peso	DN	P ₂														P.V.P. C. BOMBA	
	mm	Kg	Ø"	kW	Hp														
8SP160-01	418	13,2	5	5,5	7,5	23	22	21	20	18	17	15	14	13	13	11	9	6	793,00
8SP160-02	544	17,0	5	9,2	12,5	44	43	41	39	36	33	31	29	27	25	22	17	13	916,00
8SP160-03	672	20,8	5	13,0	17,5	65	64	62	58	55	51	47	44	42	38	33	27	20	1.037,00
8SP160-04	800	24,6	5	18,5	25,0	86	84	82	78	73	67	63	59	55	51	44	36	26	1.196,00
8SP160-05	928	28,4	5	22,0	30,0	106	105	101	96	90	84	78	73	69	63	55	44	32	1.258,00
8SP160-06	1.056	32,2	5	26,0	35,0	129	127	123	117	110	102	96	90	84	77	68	55	41	1.396,00
8SP160-07	1.184	35,9	5	30,0	40,0	148	146	142	135	126	118	110	103	96	88	77	62	46	1.477,00
8SP160-08	1.312	39,7	5	37,0	50,0	170	167	163	155	145	136	127	119	112	102	90	73	54	1.690,00
8SP160-09	1.440	43,5	5	45,0	60,0	189	187	182	173	162	151	141	133	124	114	99	80	59	1.816,00
8SP160-10	1.568	47,3	5	45,0	60,0	214	212	206	197	185	173	162	152	143	132	116	95	71	2.032,00
8SP160-11	1.696	51,1	5	55,0	75,0	237	234	228	217	205	191	179	169	158	146	129	106	79	2.158,00
8SP160-12	1.824	54,9	5	55,0	75,0	257	254	248	236	222	208	195	183	172	158	140	115	86	2.316,00
8SP160-13	1.952	58,7	5	55,0	75,0	278	275	267	255	240	224	210	198	185	170	150	123	92	2.450,00
8SP160-14	2.080	62,5	5	63,0	85,0	300	297	289	276	259	243	227	214	201	185	163	134	100	2.684,00
8SP160-15	2.208	66,2	5	75,0	100,0	321	318	310	296	278	260	244	230	215	198	175	144	107	2.810,00
8SP160-16	2.336	70,0	5	75,0	100,0	342	338	329	314	296	277	259	244	229	211	186	152	114	2.945,00
8SP160-17	2.464	73,4	5	75,0	100,0	362	358	349	333	313	293	275	258	242	223	196	160	120	3.070,00
8SP160-18	2.592	77,6	5	92,0	125,0	382	378	368	352	331	309	290	272	255	235	206	169	125	3.720,00
8SP160-19	2.720	81,4	5	92,0	125,0	402	398	388	370	348	325	305	287	269	247	216	177	131	3.891,00
8SP160-20	2.848	85,2	5	92,0	125,0	423	418	407	388	365	341	320	301	281	258	226	184	137	3.957,00

Hidráulicas: Hasta 10Hp opción acoplamiento a motor de 4". Motores: 6" desde 5,5 Hp hasta 50 Hp. Opción doble pasacable para arranque AET. P.V.P.: 47,00

8SP180 = SP110					CAUDAL									P.V.P. C. BOMBA
MODELO	DN	P ₂		ALTURA DE CARGA EN METROS										
	Ø"	kW	Hp											
8SP180-01	5	7,5	10	22	21,9	21,8	21	19	17	15	13	10	7	907,00
8SP180-02	5	13	17,5	44	43	42	38	36	32	29	25	20	16	1.076,00
8SP180-03	5	18,5	25	66	65	64	63	58	54	47	40	32	23	1.262,00
8SP180-04	5	22	30	88	87	86	80	73	66	57	48	38	27	1.435,00
8SP180-05	5	30	40	110	106	102	95	87	77	67	55	43	31	1.625,00
8SP180-06	5	37	50	132	131	125	116	104	92	77	63	49	34	1.807,00
8SP180-07	5	45	60	154	150	144	134	120	106	91	75	57	40	1.984,00
8SP180-08	5	55	75	176	171	163	151	136	119	103	84	64	45	2.161,00
8SP180-09	5	55	75	198	195	185	171	154	135	115	94	74	50	2.342,00
8SP180-10	5	63	85	220	219	209	193	174	151	127	104	78	55	2.650,00

Hidráulicas: Hasta 10Hp opción acoplamiento a motor de 4" y 6". A partir de 10Hp acoplamiento a motor de 6". Opción doble pasacable para arranque AET. P.V.P.: 47,00

HIDRÁULICAS INOX 10" SERIE SP



DESCRIPCIÓN

- Electrobombas sumergibles multicelulares completamente en INOX de 10" para pozos, acoplable a motores sumergibles tipo **NEMA** hasta 8".
- Está construida por completo en acero inoxidable, de forma que cuenta con una **alta rigidez y resistencia a la corrosión** y con altos niveles de rendimiento.

MATERIALES

- Cuerpo de aspiración e impulsión: **Acero INOX 304**
- Válvula de retención: **Acero INOX 304**
- Eje: **Acero INOX 304**
- Impulsores: **Acero INOX 304**
- Difusores: **Acero INOX 304**

ÁREA DE TRABAJO

- Caudal máx.: **200 m³/h**
- Altura máx.: **284 mca**
- Rango de Potencia: **11,00 - 110,00 kW**
- Agua química y mecánicamente: **No agresiva**
- Contenido en sólido: **< 50 g/m³**
- Temperatura máx.: **Supeditada a t° máx. del motor.**
- Disponible en 50Hz y 60Hz.



						CAUDAL														
						m³/h	0	60	70	80	90	100	110	120	130	140	150	160		
						l/min	0	1.000	1.167	1.333	1.500	1.667	1.833	2.000	2.167	2.333	2.500	2.667		
10SP210 = QF210 = SP125																				
MODELO	L	Peso	DN	P ₂		ALTURA DE CARGA EN METROS														P.V.P. C. BOMBA
	mm	Kg	Ø"	kW	Hp	30	27	25	24	23	22	21	20	19	17	15	13	12.45,00		
10SP210-01	592	25,0	6	11	15	30	27	25	24	23	22	21	20	19	17	15	13	1.245,00		
10SP210-02	738	32,0	6	22	30	59	54	52	50	48	46	44	42	39	35	32	27	1.570,00		
10SP210-03	884	40,0	6	30	40	88	80	77	74	72	69	66	62	58	53	47	40	1.869,00		
10SP210-04	1.030	48,0	6	45	60	116	106	102	99	95	91	87	83	77	71	63	54	2.195,00		
10SP210-05	1.176	56,0	6	55	75	146	137	132	127	123	118	114	108	102	93	84	72	2.524,00		
10SP210-06	1.322	63,0	6	63	85	175	164	158	153	147	142	136	130	122	112	100	87	2.836,00		
10SP210-07	1.488	70,0	6	75	100	204	191	184	178	172	165	159	151	142	130	117	101	3.157,00		
10SP210-08	1.614	78,0	6	92	125	232	216	209	202	195	188	180	171	160	147	131	113	3.461,00		
10SP210-09	1.760	86,0	6	92	125	260	242	234	226	218	209	201	191	178	163	146	125	3.781,00		

Motores: De 6" hasta 50 Hp. De 8" a partir de 60 Hp.
Opción doble pasacable para arranque AET. P.V.P.: **58,00**
Por favor, especifique en su pedido el tipo de eje: **Estriado/chavetado.**

						CAUDAL															
						m³/h	0	80	90	100	110	120	130	140	150	160	170	180	190	200	
						l/min	0	1.333	1.500	1.667	1.833	2.000	2.167	2.333	2.500	2.667	2.833	3.000	3.167	3.333	
10SP270 = QF270 = SP160																					
MODELO	L	Peso	DN	P ₂		ALTURA DE CARGA EN METROS														P.V.P. C. BOMBA	
	mm	Kg	Ø"	kW	Hp	34	28	26	25	24	23	22	21	20	19	18	16	14	1.266,00		
10SP270-01	602	26,0	6	13	17,5	34	28	26	25	24	23	22	21	20	19	18	16	14	1.266,00		
10SP270-02	758	34,0	6	26	35	65	55	52	50	48	46	45	43	42	40	38	35	32	28	1.604,00	
10SP270-03	914	42,0	6	37	50	96	82	78	75	72	70	68	65	63	60	57	53	48	42	1.924,00	
10SP270-04	1.070	50,0	6	55	75	129	111	107	103	100	96	93	90	87	83	79	74	67	60	2.258,00	
10SP270-05	1.226	58,0	6	63	85	161	139	133	129	124	120	116	113	109	104	98	91	83	74	2.583,00	
10SP270-06	1.382	66,0	6	75	100	192	166	159	154	148	144	139	135	130	124	117	109	99	88	2.912,00	
10SP270-07	1.538	74,0	6	92	125	222	191	184	177	171	166	161	155	150	143	135	125	113	101	3.280,00	
10SP270-08	1.694	82,0	6	92	125	252	217	208	201	194	188	182	176	169	161	152	140	127	113	3.616,00	
10SP270-09	1.850	90,0	6	110	150	284	245	236	227	220	213	206	199	192	183	172	160	145	129	3.950,00	

Hidráulicas: Hasta 50 Hp opción acoplamiento a motor de 6". A partir de 60 Hp hasta 125 Hp acoplamiento a motor de 8".
Opción doble pasacable para arranque AET. P.V.P.: **58,00**
Por favor, especifique en su pedido el tipo de eje: **Estriado/chavetado.**

**VISITA NUESTRA WEB Y DESCARGA LA VERSIÓN
MÁS RECIENTE DE NUESTRA TARIFA**

www.proindecsa.com



SEMIAXIALES INOX 6" SERIE IX



DESCRIPCIÓN

- Electrobombas sumergibles de 6" para pozo, con cuerpo difusor y rodete semiaxial en fundición de acero inoxidable AISI 304 (AISI 316 bajo demanda) acoplable a motores sumergibles tipo **NEMA** hasta 8".
- Para evitar la fricción del impulsor contra el difusor se ha introducido en cada etapa un anillo de desgaste EPDM.

MATERIALES

- Cuerpo de aspiración e impulsión: **Acero INOX 304**
- Válvula de retención: **Acero INOX 304**
- Eje: **Acero INOX 304**
- Impulsores: **Acero INOX 304**
- Difusores: **Acero INOX 304**
- Anillo desgaste: **EPDM**

ÁREA DE TRABAJO

- Caudal máx.: **90 m³/h**
- Altura máx.: **386 mca**
- Rango de Potencia: **4,00 - 37,00 kW**
- Agua química y mecánicamente: **No agresiva**
- Contenido en sólido: **< 50 g/m³**
- Temperatura máx.: **Supeditada a t° máx. del motor.**



IX634

MODELO	L mm	Peso Kg	DN Ø"	P ₂		CAUDAL							P.V.P. C. BOMBA							
				kW	Hp	m³/h	0	18	24	30	36	42		48						
IX634/03	596	16,0	3	4	5,5	0	300	400	500	600	700	800	43	38	36	34	31	26	20	1.551,00
IX634/04	697	20,0	3	5,5	7,5	0	300	400	500	600	700	800	57	51	48	45	41	35	27	1.829,00
IX634/05	798	23,0	3	7,5	10	0	300	400	500	600	700	800	72	64	60	57	51	44	34	2.183,00
IX634/06	899	27,0	3	9,2	12,5	0	300	400	500	600	700	800	86	76	72	68	61	52	41	2.490,00
IX634/07	1.000	30,0	3	9,2	12,5	0	300	400	500	600	700	800	100	89	84	79	71	61	48	2.799,00
IX634/08	1.101	33,0	3	11	15	0	300	400	500	600	700	800	114	102	96	90	82	70	54	3.106,00
IX634/09	1.202	37,0	3	13	17,5	0	300	400	500	600	700	800	129	114	108	102	92	78	61	3.413,00
IX634/10	1.303	40,0	3	15	20	0	300	400	500	600	700	800	143	127	120	113	102	87	68	3.721,00
IX634/11	1.404	44,0	3	15	20	0	300	400	500	600	700	800	157	140	132	124	112	96	75	4.108,00
IX634/12	1.505	47,0	3	18,5	25	0	300	400	500	600	700	800	172	152	144	136	122	104	82	4.411,00
IX634/13	1.606	51,0	3	18,5	25	0	300	400	500	600	700	800	186	165	156	147	133	113	88	4.738,00
IX634/14	1.707	54,0	3	22	30	0	300	400	500	600	700	800	200	178	168	158	143	122	95	5.043,00
IX634/15	1.808	58,0	3	22	30	0	300	400	500	600	700	800	215	191	180	170	153	131	102	5.368,00
IX634/16	1.909	61,0	3	22	30	0	300	400	500	600	700	800	229	203	192	181	163	139	109	5.676,00
IX634/17	2.010	64,0	3	26	35	0	300	400	500	600	700	800	243	216	204	192	173	148	116	5.999,00
IX634/18	2.111	68,0	3	26	35	0	300	400	500	600	700	800	257	229	216	203	184	157	122	6.304,00
IX634/19	2.212	71,0	3	26	35	0	300	400	500	600	700	800	272	241	228	215	194	165	129	6.622,00
IX634/20	2.313	75,0	3	30	40	0	300	400	500	600	700	800	286	254	240	226	204	174	136	6.927,00
IX634/21	2.414	78,0	3	30	40	0	300	400	500	600	700	800	300	267	252	237	214	183	143	7.245,00
IX634/22	2.515	82,0	3	30	40	0	300	400	500	600	700	800	315	279	264	249	224	191	150	7.550,00
IX634/23	2.616	85,0	3	37	50	0	300	400	500	600	700	800	329	292	276	260	235	200	156	7.864,00
IX634/24	2.717	89,0	3	37	50	0	300	400	500	600	700	800	343	305	288	271	245	209	163	8.169,00
IX634/25	2.818	92,0	3	37	50	0	300	400	500	600	700	800	358	318	300	283	255	217	170	8.533,00
IX634/26	2.919	96,0	3	37	50	0	300	400	500	600	700	800	372	330	312	294	265	226	177	8.838,00
IX634/27	3.020	99,0	3	37	50	0	300	400	500	600	700	800	386	343	324	305	275	235	184	9.149,00

Disponible bajo demanda en AISI 316.

SEMIAXIALES INOX 6" SERIE IX



HIDRÁULICAS SUMERGIBLES

IX644

MODELO	L mm	Peso Kg	DN Ø"	P ₂		CAUDAL								P.V.P. C. BOMBA	
						ALTURA DE CARGA EN METROS									
						0	24	30	36	42	48	54	60		
						m ³ /h	0	24	30	36	42	48	54	60	
						l/min	0	400	500	600	700	800	900	1.000	
IX644/04	697	20,0	3	5,5	7,5		56	46	44	42	39	35	30	26	1.858,00
IX644/05	798	23,0	3	7,5	10		70	57	56	53	49	44	37	32	2.183,00
IX644/06	899	27,0	3	9,2	12,5		84	68	67	64	59	53	44	38	2.490,00
IX644/07	1.000	30,0	3	11	15		98	80	78	74	69	62	52	45	2.799,00
IX644/08	1.101	33,0	3	13	17,5		112	91	89	85	78	70	59	51	3.106,00
IX644/09	1.202	37,0	3	13	17,5		126	103	100	95	88	79	67	58	3.413,00
IX644/10	1.303	40,0	3	15	20		140	114	111	106	98	88	74	64	3.721,00
IX644/11	1.404	44,0	3	18,5	25		154	125	122	117	108	97	81	70	4.108,00
IX644/12	1.505	47,0	3	18,5	25		168	137	133	127	118	106	89	77	4.411,00
IX644/13	1.606	51,0	3	22	30		182	148	144	138	127	114	96	83	4.738,00
IX644/14	1.707	54,0	3	22	30		196	160	155	148	137	123	104	90	5.043,00
IX644/15	1.808	58,0	3	22	30		210	171	167	159	147	132	111	96	5.368,00
IX644/16	1.909	61,0	3	26	35		224	182	178	170	157	141	118	102	5.676,00
IX644/17	2.010	64,0	3	26	35		238	194	189	180	167	150	126	109	5.999,00
IX644/18	2.111	68,0	3	26	35		252	205	200	191	176	158	133	115	6.304,00
IX644/19	2.212	71,0	3	30	40		266	217	211	201	186	167	141	122	6.622,00
IX644/20	2.313	75,0	3	30	40		280	228	222	212	196	176	148	128	6.927,00
IX644/21	2.414	78,0	3	37	50		294	239	233	223	206	185	155	134	7.245,00
IX644/22	2.515	82,0	3	37	50		308	251	244	233	216	194	163	141	7.550,00
IX644/23	2.616	85,0	3	37	50		322	262	255	244	225	202	170	147	7.864,00
IX644/24	2.717	89,0	3	37	50		336	274	266	254	235	211	178	154	8.169,00
IX644/25	2.818	92,0	3	37	50		350	285	278	265	245	220	185	160	8.533,00

IX654

MODELO	L mm	Peso Kg	DN Ø"	P ₂		CAUDAL								P.V.P. C. BOMBA	
						ALTURA DE CARGA EN METROS									
						0	36	42	48	54	60	66	72		
						m ³ /h	0	36	42	48	54	60	66	72	
						l/min	0	600	700	800	900	1.000	1100	1.200	
IX654/03	614	19,0	3	5,5	7,5		41	31	29	27	26	23	21	18	1.597,00
IX654/04	721	22,0	3	7,5	10		55	41	38	36	34	31	28	24	1.904,00
IX654/05	828	26,0	3	9,2	12,5		69	52	48	46	43	39	35	30	2.219,00
IX654/06	935	29,0	3	11	15		82	62	58	55	51	47	41	36	2.533,00
IX654/07	1.042	32,0	3	13	17,5		96	72	67	64	60	55	48	42	2.848,00
IX654/08	1.149	35,0	3	13	17,5		110	82	77	73	68	62	55	48	3.162,00
IX654/09	1.256	38,0	3	15	20		123	93	86	82	77	70	62	54	3.476,00
IX654/10	1.363	41,0	3	18,5	25		137	103	96	91	85	78	69	60	3.791,00
IX654/11	1.470	45,0	3	18,5	25		151	113	106	100	94	86	76	66	4.183,00
IX654/12	1.577	49,0	3	22	30		164	124	115	109	102	94	83	72	4.495,00
IX654/13	1.684	53,0	3	22	30		178	134	125	118	111	101	90	78	4.827,00
IX654/14	1.791	56,0	3	26	35		192	144	134	127	119	109	97	84	5.139,00
IX654/15	1.898	59,0	3	26	35		206	155	144	137	128	117	104	90	5.471,00
IX654/16	2.005	61,0	3	26	35		219	165	154	146	136	125	110	96	5.787,00
IX654/17	2.112	64,0	3	30	40		233	175	163	155	145	133	117	102	6.116,00
IX654/18	2.219	67,0	3	30	40		247	185	173	164	153	140	124	108	6.442,00
IX654/19	2.326	70,0	3	37	50		260	196	182	173	162	148	131	114	6.753,00
IX654/20	2.433	74,0	3	37	50		274	206	192	182	170	156	138	120	7.078,00
IX654/21	2.540	77,0	3	37	50		288	216	202	191	179	164	145	126	7.390,00
IX654/22	2.647	82,0	3	37	50		301	227	211	200	187	172	152	132	7.712,00

Disponible bajo demanda en AISI 316.

IX664

MODELO	L mm	Peso Kg	DN Ø"	P ₂ kW Hp		CAUDAL										P.V.P. C. BOMBA	
						ALTURA DE CARGA EN METROS											
						m ³ /h	0	42	48	54	60	66	72	78	84		90
						l/min	0	700	800	900	1.000	1.100	1.200	1.300	1.400	1.500	
IX664/01	400	12,0	3	2,2	3		13	10	10	10	9	9	9	8	7	6	1.005,00
IX664/02	507	15,0	3	4	5,5		26	21	20	19	19	18	17	15	13	11	1.302,00
IX664/03	614	19,0	3	7,5	10		39	31	30	29	28	27	26	23	20	17	1.598,00
IX664/04	721	23,0	3	9,2	12,5		52	41	40	38	37	36	34	31	27	23	1.907,00
IX664/05	828	27,0	3	11	15		66	52	50	48	47	45	43	38	33	28	2.221,00
IX664/06	935	32,0	3	13	17,5		79	62	59	57	56	55	51	46	40	34	2.537,00
IX664/07	1.042	36,0	3	15	20		92	73	69	67	66	64	60	53	46	39	2.851,00
IX664/08	1.149	40,0	3	18,5	25		105	83	79	76	75	73	68	61	53	45	3.166,00
IX664/09	1.256	44,0	3	22	30		118	93	89	86	84	82	77	69	60	51	3.481,00
IX664/10	1.363	48,0	3	22	30		131	104	99	95	94	91	85	76	66	56	3.796,00
IX664/11	1.470	53,0	3	26	35		144	114	109	105	103	100	94	84	73	62	4.189,00
IX664/12	1.577	57,0	3	26	35		157	124	119	114	112	109	102	92	80	68	4.501,00
IX664/13	1.684	61,0	3	30	40		170	135	129	124	122	118	111	99	86	73	4.833,00
IX664/14	1.791	65,0	3	30	40		183	145	139	134	131	127	120	107	93	79	5.145,00
IX664/15	1.898	70,0	3	37	50		197	155	149	143	140	136	128	114	99	84	5.478,00
IX664/16	2.005	75,0	3	37	50		210	166	158	153	150	145	137	122	106	90	5.795,00
IX664/17	2.112	80,0	3	37	50		223	176	168	162	159	155	145	130	113	96	6.124,00
IX664/18	2.219	85,0	3	37	50		236	186	178	172	168	164	154	137	119	101	6.450,00

Fabricadas completamente en fundición de **acero inox AISI 304** y **anillo de desgaste en EPDM**



SEMIAXIALES INOX 8" SERIE IX



DESCRIPCIÓN

- Electrobombas sumergibles de 8" para pozo, con cuerpo difusor y rodete semiaxial en fundición de acero inoxidable AISI 304 (AISI 316 bajo demanda) acoplable a motores sumergibles tipo **NEMA** hasta 10".
- Para evitar la fricción del impulsor contra el difusor se ha introducido en cada etapa un anillo de desgaste EPDM.

MATERIALES

- Cuerpo de aspiración e impulsión: **Acero INOX 304**
- Válvula de retención: **Acero INOX 304**
- Eje: **Acero INOX 304**
- Impulsores: **Acero INOX 304**
- Difusores: **Acero INOX 304**
- Anillo desgaste: **EPDM**

ÁREA DE TRABAJO

- Caudal máx.: **192 m³/h**
- Altura máx.: **523 mca**
- Rango de Potencia: **5,50 - 110,00 kW**
- Agua química y mecánicamente: **No agresiva**
- Contenido en sólido: **< 50 g/m³**
- Temperatura máx.: **Supeditada a tº máx. del motor.**



IX878

MODELO	L mm	Peso Kg	DN Ø"	P ₂		CAUDAL							P.V.P. C. BOMBA
				kW	Hp	m³/h	0	36	48	60	72	84	
IX878/01	525	19,0	5	7,5	10	0	600	800	1.000	1.200	1.400	1.600	2.275,00
IX878/02	650	26,0	5	11	15	0	600	800	1.000	1.200	1.400	1.600	2.855,00
IX878/03	775	32,0	5	18,5	25	0	600	800	1.000	1.200	1.400	1.600	3.467,00
IX878/04	900	39,0	5	26	35	0	600	800	1.000	1.200	1.400	1.600	4.081,00
IX878/05	1.025	45,0	5	30	40	0	600	800	1.000	1.200	1.400	1.600	4.682,00
IX878/06	1.150	52,0	5	37	50	0	600	800	1.000	1.200	1.400	1.600	5.275,00
IX878/07	1.275	58,0	5	44	60	0	600	800	1.000	1.200	1.400	1.600	5.855,00
IX878/08	1.400	65,0	5	55	75	0	600	800	1.000	1.200	1.400	1.600	6.677,00
IX878/09	1.525	71,0	5	55	75	0	600	800	1.000	1.200	1.400	1.600	7.288,00
IX878/10	1.650	78,0	5	66	90	0	600	800	1.000	1.200	1.400	1.600	7.896,00
IX878/11	1.775	84,0	5	66	90	0	600	800	1.000	1.200	1.400	1.600	8.513,00
IX878/12	1.900	91,0	5	75	100	0	600	800	1.000	1.200	1.400	1.600	9.117,00
IX878/13	2.025	97,0	5	75	100	0	600	800	1.000	1.200	1.400	1.600	9.765,00
IX878/14	2.150	104,0	5	92	125	0	600	800	1.000	1.200	1.400	1.600	10.372,00
IX878/15	2.275	110,0	5	92	125	0	600	800	1.000	1.200	1.400	1.600	10.978,00
IX878/16	2.400	123,0	5	92	125	0	600	800	1.000	1.200	1.400	1.600	11.617,00
IX878/17	2.525	123,0	5	110	150	0	600	800	1.000	1.200	1.400	1.600	12.227,00
IX878/18	2.650	130,0	5	110	150	0	600	800	1.000	1.200	1.400	1.600	12.834,00
IX878/19	2.775	136,0	5	110	150	0	600	800	1.000	1.200	1.400	1.600	13.440,00

Disponible bajo demanda en AISI 316. Opción:
Nueva cabeza de impulsión con dos ventajas:

1. Elevada eficiencia de la válvula que permite minimizar las pérdidas de carga.
 2. Brida con rosca de 5" GAS interior proporciona mayor flexibilidad en la instalación.
- P.V.P Suplemento: 310,00**

SEMIAXIALES INOX 8" SERIE IX



HIDRÁULICAS SUMERGIBLES

IX890							CAUDAL								P.V.P. C. BOMBA
							m ³ /h	0	48	60	72	84	96	108	
MODELO	L	Peso	DN	P ₂		ALTURA DE CARGA EN METROS									
	mm	Kg	Ø"	kW	Hp										
IX890/01	525	19,0	5	7,5	10	27	24	23	22	20	18	16	13	2.274,00	
IX890/02	650	26,0	5	13	17,5	54	49	47	44	40	36	31	25	2.854,00	
IX890/03	775	32,0	5	22	30	81	73	70	65	60	54	47	38	3.467,00	
IX890/04	900	39,0	5	26	35	108	97	93	87	80	71	62	50	4.081,00	
IX890/05	1.025	45,0	5	37	50	135	121	116	109	101	89	78	63	4.683,00	
IX890/06	1.150	52,0	5	44	60	162	146	140	131	121	107	93	76	5.275,00	
IX890/07	1.275	58,0	5	44	60	189	170	163	152	141	125	109	88	5.979,00	
IX890/08	1.400	65,0	5	55	75	216	194	186	174	161	143	124	101	6.603,00	
IX890/09	1.525	71,0	5	66	90	243	218	209	196	181	161	140	114	7.204,00	
IX890/10	1.650	78,0	5	66	90	270	243	233	218	201	179	155	126	7.803,00	
IX890/11	1.775	84,0	5	75	100	297	267	256	239	221	197	171	139	8.412,00	
IX890/12	1.900	91,0	5	92	125	324	291	279	261	241	214	186	151	9.006,00	
IX890/13	2.025	97,0	5	92	125	351	315	302	283	262	232	202	164	9.645,00	
IX890/14	2.150	104,0	5	92	125	378	340	326	305	282	250	217	177	10.242,00	
IX890/15	2.275	110,0	5	110	150	405	364	349	326	302	268	233	189	10.840,00	
IX890/16	2.400	117,0	5	110	150	432	388	372	348	322	286	248	202	11.469,00	
IX890/17	2.525	123,0	5	110	150	459	412	395	370	342	304	264	215	12.071,00	

IX8102							CAUDAL								P.V.P. C. BOMBA
							m ³ /h	0	60	72	84	96	108	120	
MODELO	L	Peso	DN	P ₂		ALTURA DE CARGA EN METROS									
	mm	Kg	Ø"	kW	Hp										
IX8102/01	525	19,0	5	7,5	10	28	23	22	21	20	19	17	15	13	2.257,00
IX8102/02	650	26,0	5	15	20	55	45	44	42	41	38	35	31	26	2.819,00
IX8102/03	775	33,0	5	22	30	83	68	65	63	61	57	52	46	38	3.416,00
IX8102/04	900	40,0	5	30	40	110	90	87	84	82	76	69	62	51	4.011,00
IX8102/05	1.025	47,0	5	37	50	138	113	109	106	102	96	87	77	64	4.596,00
IX8102/06	1.150	53,0	5	44	60	165	135	131	127	122	115	104	92	77	5.321,00
IX8102/07	1.275	60,0	5	55	75	193	158	153	148	143	134	121	108	90	5.914,00
IX8102/08	1.400	67,0	5	66	90	220	180	174	169	163	153	138	123	102	6.529,00
IX8102/09	1.525	74,0	5	66	90	248	203	196	190	184	172	156	139	115	7.121,00
IX8102/10	1.650	81,0	5	75	100	275	225	218	211	204	191	173	154	128	7.712,00
IX8102/11	1.775	87,0	5	92	125	303	248	240	232	224	210	190	169	141	8.311,00
IX8102/12	1.900	94,0	5	92	125	330	270	262	253	245	229	208	185	154	8.897,00
IX8102/13	2.025	101,0	5	110	150	358	293	283	274	265	248	225	200	166	9.525,00
IX8102/14	2.150	108,0	5	110	150	385	315	305	295	286	267	242	216	179	10.114,00
IX8102/15	2.275	115,0	5	110	150	413	338	327	317	306	287	260	231	192	10.702,00

Disponible bajo demanda en AISI 316.

Opción: Nueva cabeza de impulsión con dos ventajas:

1. Elevada eficiencia de la valvula que permite minimizar las pérdidas de carga.
2. Brida con rosca de 5" GAS interior proporciona mayor flexibilidad en la instalación.

P.V.P Suplemento: 310,00

IX8124

MODELO	L mm	Peso Kg	DN Ø"	P ₂ kW Hp		CAUDAL										P.V.P. C. BOMBA	
						ALTURA DE CARGA EN METROS											
						m ³ /h	0	72	84	96	108	120	132	144	156		168
						l/min	0	1.200	1.400	1.600	1.800	2.000	2.200	2.400	2.600	2.800	
IX8124/01	525	20,0	5	9,2	12,5		27	23	22	21	20	19	18	16	15	12	2.265,00
IX8124/02	650	27,0	5	18,5	25		54	45	43	41	40	38	36	33	29	24	2.835,00
IX8124/03	775	34,0	5	26	35		81	68	65	62	59	57	54	49	44	36	3.441,00
IX8124/04	900	41,0	5	37	50		108	90	86	83	79	76	72	66	58	48	4.045,00
IX8124/05	1.025	48,0	5	44	60		135	113	108	104	99	95	90	82	73	60	4.832,00
IX8124/06	1.150	55,0	5	55	75		162	135	129	124	119	114	108	98	87	72	5.427,00
IX8124/07	1.275	62,0	5	66	90		189	158	151	145	139	133	126	115	102	84	6.038,00
IX8124/08	1.400	69,0	5	66	90		216	180	172	166	158	152	144	131	116	96	6.671,00
IX8124/09	1.525	76,0	5	75	100		243	203	194	186	178	171	162	148	131	108	7.280,00
IX8124/10	1.650	83,0	5	92	125		270	225	215	207	198	190	180	164	145	120	7.888,00
IX8124/11	1.775	90,0	5	92	125		297	248	237	228	218	209	198	180	160	132	8.504,00
IX8124/12	1.900	97,0	5	110	150		324	270	258	248	238	228	216	197	174	144	9.107,00
IX8124/13	2.025	104,0	5	110	150		351	293	280	269	257	247	234	213	189	156	9.754,00

IX8140

MODELO	L mm	Peso Kg	DN Ø"	P ₂ kW Hp		CAUDAL										P.V.P. C. BOMBA	
						ALTURA DE CARGA EN METROS											
						m ³ /h	0	96	108	120	132	144	156	168	180		192
						l/min	0	1.600	1.800	2.000	2.200	2.400	2.600	2.800	3.000	3.200	
IX8140/01	550	20,0	5	9,2	12,5		25	20	19	19	18	17	17	16	14	12	2.315,00
IX8140/02	700	28,0	5	18,5	25		50	40	39	38	36	35	33	31	28	24	2.936,00
IX8140/03	850	35,0	5	30	40		75	60	58	56	54	52	50	47	41	36	3.592,00
IX8140/04	1.000	43,0	5	37	50		100	80	77	75	72	70	66	62	55	48	4.248,00
IX8140/05	1.150	50,0	5	55	75		125	100	97	94	91	87	83	78	69	60	5.102,00
IX8140/06	1.300	58,0	5	55	75		150	120	116	113	109	104	100	93	83	72	5.760,00
IX8140/07	1.450	65,0	5	66	90		175	140	135	132	127	122	116	109	97	84	6.455,00
IX8140/08	1.600	73,0	5	75	100		200	160	154	150	145	139	133	124	110	96	7.104,00
IX8140/09	1.750	80,0	5	92	125		225	180	174	169	163	157	149	140	124	108	7.769,00
IX8140/10	1.900	88,0	5	110	150		250	200	193	188	181	174	166	155	138	120	8.431,00
IX8140/11	2.050	95,0	5	110	150		275	220	212	207	199	191	183	171	152	132	9.140,00
IX8140/12	2.200	103,0	5	110	150		300	240	232	226	217	209	199	186	166	144	9.798,00

Disponible bajo demanda en AISI 316.

Opción: Nueva cabeza de impulsión con dos ventajas:

1. Elevada eficiencia de la válvula que permite minimizar las pérdidas de carga.
2. Brida con rosca de 5" GAS interior proporciona mayor flexibilidad en la instalación.

P.V.P. Suplemento: 310,00

SEMIAXIALES INOX 10" SERIE IX

DESCRIPCIÓN

- Electrobombas sumergibles de 10" para pozo, con cuerpo difusor y rodete semiaxial en fundición de acero inoxidable AISI 304 (bajo demanda en AISI 316) acoplable a motores sumergibles tipo NEMA hasta 10".
- Para evitar la fricción del impulsor contra el difusor se ha introducido en cada etapa un anillo de desgaste EPDM.

MATERIALES

- Cuerpo de aspiración e impulsión: **Acero INOX 304**
- Válvula de retención: **Acero INOX 304**
- Eje: **Acero INOX 304**
- Impulsores: **Acero INOX 304**
- Difusores: **Acero INOX 304**
- Anillo desgaste: **EPDM**

ÁREA DE TRABAJO

- Caudal máx.: **348 m³/h**
- Altura máx.: **375 mca**
- Rango de Potencia: **15,0 - 221,00 kW**
- Agua química y mecánicamente: **No agresiva**
- Contenido en sólido: **< 50 g/m³**
- Temperatura máx.: **Supeditada a tº máx. del motor.**



IX10200

MODELO	L mm	Peso Kg	DN Ø"	P ₂		CAUDAL								P.V.P. C. BOMBA
				kW	Hp	m³/h	0	108	132	156	180	204	228	
IX10200/01DR20	625	41,0	6	18,5	25	0	1.800	2.200	2.600	3.000	3.400	3.800	4.000	
IX10200/01DR10	625	41,0	6	18,5	25	0	1.800	2.200	2.600	3.000	3.400	3.800	4.000	
IX10200/01	625	41,0	6	22	30	0	1.800	2.200	2.600	3.000	3.400	3.800	4.000	
IX10200/02DR20	805	56,0	6	37	50	0	1.800	2.200	2.600	3.000	3.400	3.800	4.000	
IX10200/02DR10	805	56,0	6	37	50	0	1.800	2.200	2.600	3.000	3.400	3.800	4.000	
IX10200/02	805	56,0	6	44	60	0	1.800	2.200	2.600	3.000	3.400	3.800	4.000	
IX10200/03DR20	985	72,0	6	55	75	0	1.800	2.200	2.600	3.000	3.400	3.800	4.000	
IX10200/03DR10	985	72,0	6	55	75	0	1.800	2.200	2.600	3.000	3.400	3.800	4.000	
IX10200/03	985	72,0	6	66	90	0	1.800	2.200	2.600	3.000	3.400	3.800	4.000	
IX10200/04DR20	1.165	87,0	6	66	90	0	1.800	2.200	2.600	3.000	3.400	3.800	4.000	
IX10200/04DR10	1.165	87,0	6	75	100	0	1.800	2.200	2.600	3.000	3.400	3.800	4.000	
IX10200/04	1.165	87,0	6	92	125	0	1.800	2.200	2.600	3.000	3.400	3.800	4.000	
IX10200/05DR20	1.345	103,0	6	92	125	0	1.800	2.200	2.600	3.000	3.400	3.800	4.000	
IX10200/05DR10	1.345	103,0	6	92	125	0	1.800	2.200	2.600	3.000	3.400	3.800	4.000	
IX10200/05	1.345	103,0	6	110	150	0	1.800	2.200	2.600	3.000	3.400	3.800	4.000	
IX10200/06DR20	1.525	118,0	6	110	150	0	1.800	2.200	2.600	3.000	3.400	3.800	4.000	
IX10200/06DR10	1.525	118,0	6	110	150	0	1.800	2.200	2.600	3.000	3.400	3.800	4.000	
IX10200/06	1.525	118,0	6	129	175	0	1.800	2.200	2.600	3.000	3.400	3.800	4.000	
IX10200/07DR20	1.705	134,0	6	110	150	0	1.800	2.200	2.600	3.000	3.400	3.800	4.000	
IX10200/07DR10	1.705	134,0	6	129	175	0	1.800	2.200	2.600	3.000	3.400	3.800	4.000	
IX10200/07	1.705	134,0	6	147	200	0	1.800	2.200	2.600	3.000	3.400	3.800	4.000	
IX10200/08DR20	1.885	149,0	6	129	175	0	1.800	2.200	2.600	3.000	3.400	3.800	4.000	
IX10200/08DR10	1.885	149,0	6	147	200	0	1.800	2.200	2.600	3.000	3.400	3.800	4.000	
IX10200/08	1.885	149,0	6	165	225	0	1.800	2.200	2.600	3.000	3.400	3.800	4.000	
IX10200/09DR20	2.065	165,0	6	147	200	0	1.800	2.200	2.600	3.000	3.400	3.800	4.000	
IX10200/09DR10	2.065	165,0	6	165	225	0	1.800	2.200	2.600	3.000	3.400	3.800	4.000	
IX10200/09	2.065	165,0	6	185	250	0	1.800	2.200	2.600	3.000	3.400	3.800	4.000	

Acoplamiento estriado (chaveteado bajo demanda)

SEMIAXIALES INOX 10" SERIE IX



IX10220

MODELO	L mm	Peso Kg	DN Ø"	P ₂		CAUDAL								P.V.P. C. BOMBA	
				kW	Hp	m ³ /h	0	132	156	180	204	228	252		276
ALTURA DE CARGA EN METROS															
IX10220/01DR20	625	41	6	18,5	25	37	31	29	27	25	23	19	16	5.532,00	
IX10220/01DR10	625	41	6	22	30	40	34	33	31	29	26	23	20	5.532,00	
IX10220/01	625	41	6	22	30	44	38	36	34	32	30	26	23	5.532,00	
IX10220/02DR20	805	56	6	37	50	74	62	58	54	50	45	38	32	7.116,00	
IX10220/02DR10	805	56	6	44	60	81	68	65	61	57	52	46	39	7.116,00	
IX10220/02	805	56	6	44	60	88	75	72	68	64	59	53	46	7.116,00	
IX10220/03DR20	985	72	6	55	75	110	93	87	81	75	68	57	48	8.535,00	
IX10220/03DR10	985	72	6	66	90	121	102	98	92	86	78	68	59	8.535,00	
IX10220/03	985	72	6	75	100	131	113	108	102	96	89	79	69	8.535,00	
IX10220/04DR20	1.165	87	6	75	100	147	124	116	108	100	90	76	64	10.233,00	
IX10220/04DR10	1.165	87	6	92	125	162	136	130	122	114	104	91	78	10.233,00	
IX10220/04	1.165	87	6	92	125	175	150	144	136	128	118	106	92	10.233,00	
IX10220/05DR20	1.345	103	6	92	125	184	155	145	135	125	113	95	80	11.817,00	
IX10220/05DR10	1.345	103	6	110	150	202	170	163	153	143	130	114	98	11.817,00	
IX10220/05	1.345	103	6	129	175	219	188	180	170	160	148	132	115	11.817,00	
IX10220/06DR20	1.525	118	6	110	150	221	186	174	162	150	136	114	96	13.401,00	
IX10220/06DR10	1.525	118	6	129	175	242	204	196	184	172	156	137	118	13.401,00	
IX10220/06	1.525	118	6	147	200	263	226	216	204	192	178	158	138	13.401,00	
IX10220/07DR20	1.705	134	6	129	175	258	217	203	189	175	158	133	112	15.004,00	
IX10220/07DR10	1.705	134	6	147	200	283	238	228	214	200	182	160	137	15.004,00	
IX10220/07	1.705	134	6	165	225	307	263	252	238	224	207	185	161	15.004,00	

Disponible bajo demanda en AISI 316.
Acoplamiento estriado (chaveteado bajo demanda)

IX10240

MODELO	L mm	Peso Kg	DN Ø"	P ₂		CAUDAL										P.V.P. C. BOMBA	
				kW	Hp	m ³ /h	0	144	168	192	216	240	264	288	300		312
ALTURA DE CARGA EN METROS																	
IX10240/01DR20	625	41,0	6	18,5	25	31	29	28	27	25	23	21	18	5.352,00			
IX10240/01DR10	625	41,0	6	22	30	36	33	32	31	29	27	24	22	20	5.352,00		
IX10240/01	625	41,0	6	30	40	44	37	35	34	32	30	28	26	25	24	5.352,00	
IX10240/02DR20	805	56,0	6	37	50	62	58	56	54	50	46	42	36	6.891,00			
IX10240/02DR10	805	56,0	6	44	60	72	66	64	62	58	54	48	44	40	6.891,00		
IX10240/02	805	56,0	6	55	75	88	73	69	67	64	59	56	52	50	48	6.891,00	
IX10240/03DR20	985	72,0	6	55	75	94	88	85	81	76	70	63	53	8.399,00			
IX10240/03DR10	985	72,0	6	66	90	107	100	97	93	86	80	73	65	59	8.399,00		
IX10240/03	985	72,0	6	92	125	132	110	104	101	96	89	83	78	75	72	8.399,00	
IX10240/04DR20	1.165	87,0	6	75	100	125	117	113	108	101	93	84	71	10.052,00			
IX10240/04DR10	1.165	87,0	6	92	125	143	133	129	124	115	107	97	87	79	10.052,00		
IX10240/04	1.165	87,0	6	110	150	176	146	138	134	128	118	111	104	100	96	10.052,00	
IX10240/05DR20	1.345	103,0	6	92	125	156	146	141	135	126	116	105	89	11.591,00			
IX10240/05DR10	1.345	103,0	6	110	150	179	166	161	155	144	134	121	109	99	11.591,00		
IX10240/05	1.345	103,0	6	147	200	220	183	173	168	160	148	139	130	125	120	11.591,00	
IX10240/06DR20	1.525	118,0	6	110	150	187	175	169	162	151	139	126	107	13.129,00			
IX10240/06DR10	1.525	118,0	6	147	200	215	199	193	186	173	161	145	131	119	13.129,00		
IX10240/06	1.525	118,0	6	165	225	264	220	208	202	192	178	167	156	150	144	13.129,00	
IX10240/07DR20	1.705	134,0	6	129	175	218	204	197	189	176	162	147	125	14.687,00			
IX10240/07DR10	1.705	134,0	6	165	225	251	232	225	217	202	188	169	153	139	14.687,00		
IX10240/07	1.705	134,0	6	220	300	308	256	242	235	224	207	195	182	175	168	14.687,00	

Acoplamiento estriado (chaveteado bajo demanda)

IX10280

MODELO	L	Peso	DN	P ₂	
	mm	Kg	Ø"	kW	Hp
IX10280/01DR20	625	41,0	6	26	35
IX10280/01DR10	625	41,0	6	30	40
IX10280/01	625	41,0	6	44	60
IX10280/02DR20	805	56,0	6	55	75
IX10280/02DR10	805	56,0	6	66	90
IX10280/02	805	56,0	6	66	90
IX10280/03DR20	985	72,0	6	75	100
IX10280/03DR10	985	72,0	6	92	125
IX10280/03	985	72,0	6	110	150
IX10280/04DR20	1.165	87,0	6	110	150
IX10280/04DR10	1.165	87,0	6	129	175
IX10280/04	1.165	87,0	6	129	175
IX10280/05DR20	1.345	103,0	6	129	175
IX10280/05DR10	1.345	103,0	6	147	200
IX10280/05	1.345	103,0	6	165	225
IX10280/06DR20	1.525	118,0	6	147	200
IX10280/06DR10	1.525	118,0	6	185	250
IX10280/06	1.525	118,0	6	220	300
IX10280/07DR20	1.705	134,0	6	185	250
IX10280/07DR10	1.705	134,0	6	220	300
IX10280/07	1.705	134,0	6	250	340

m ³ /h	CAUDAL									P.V.P. C. BOMBA
	0	180	204	228	252	276	300	324	348	
l/min	0	3.000	3.400	3.800	4.200	4.600	5.000	5.400	5.800	
ALTURA DE CARGA EN METROS										
36	29	28	26	25	23	21	19	16		5.247,00
41	33	32	31	29	27	26	24	21		5.247,00
45	38	37	35	34	32	30	28	25		5.247,00
72	58	56	52	50	46	42	39	32		6.939,00
82	67	65	62	59	55	52	48	42		6.939,00
90	75	73	70	67	63	60	56	50		6.939,00
109	86	83	79	74	68	64	58	49		8.467,00
122	100	97	92	88	82	77	72	62		8.467,00
135	113	110	105	101	95	90	85	75		8.467,00
145	115	111	105	99	91	85	78	65		10.142,00
163	134	130	123	118	109	103	96	83		10.142,00
180	150	146	140	134	126	120	113	100		10.142,00
181	144	139	131	124	114	106	97	81		11.704,00
204	167	162	154	147	137	129	120	104		11.704,00
225	188	183	175	168	158	150	141	125		11.704,00
217	173	167	157	149	136	127	116	97		13.265,00
245	200	194	185	176	164	155	144	125		13.265,00
270	226	220	210	202	189	180	169	150		13.265,00
253	202	195	183	174	159	148	136	113		14.846,00
286	234	227	216	206	191	181	168	146		14.846,00
315	263	256	245	235	221	210	197	175		14.846,00

Disponibles bajo demanda en AISI 316.
 Acoplamiento estriado (chaveteado bajo demanda)
 Motores: De 6" hasta 50 Hp. De 8" hasta 125 Hp. De 10" a partir de 150 Hp.
 Opción doble guardacable para arranque AET. P.V.P.: 65,00
 Por favor, especifique en su pedido el tipo de eje: Estriado/chaveteado.



IMPULSORES Y DIFUSORES
INOX 304

SEMIAXIALES INOX 12" SERIE IX



DESCRIPCIÓN

- Electrobombas sumergibles de 12" para pozo, con cuerpo difusor y rodete semiaxial en fundición de acero inoxidable AISI 304 (bajo demanda en AISI 316) acoplable a motores sumergibles tipo NEMA hasta 10".
- Para evitar la fricción del impulsor contra el difusor se ha introducido en cada etapa un anillo de desgaste EPDM.

MATERIALES

- Cuerpo de aspiración e impulsión: **Acero INOX 304**
- Válvula de retención: **Acero INOX 304**
- Eje: **Acero INOX 304**
- Impulsores: **Acero INOX 304**
- Difusores: **Acero INOX 304**
- Anillo desgaste: **EPDM**

ÁREA DE TRABAJO

- Caudal máx.: **348 m³/h**
- Altura máx.: **375 mca**
- Rango de Potencia: **15,0 - 221,00 kW**
- Agua química y mecánicamente: **No agresiva**
- Contenido en sólido: **< 50 g/m³**
- Temperatura máx.: **Supeditada a tº máx. del motor.**



IX12370

MODELO	L	Peso	DN	P ₂	
	mm	Kg	mm	kW	Hp
IX12370/01DR35	770	79	200	37	50
IX12370/01DR26	770	79	200	44	60
IX12370/01DR20	770	79	200	55	75
IX12370/01DR10	770	79	200	55	75
IX12370/01	770	79	200	66	90
IX12370/02DR35	1.000	104	200	75	100
IX12370/02DR26	1.000	104	200	92	125
IX12370/02DR20	1.000	104	200	110	150
IX12370/02DR10	1.000	104	200	110	150
IX12370/02	1.000	104	200	129	175
IX12370/03DR35	1.230	129	200	110	150
IX12370/03DR26	1.230	129	200	129	175
IX12370/03DR20	1.230	129	200	147	200
IX12370/03DR10	1.230	129	200	165	225
IX12370/03	1.230	129	200	220	300
IX12370/04DR35	1.460	154	200	147	200
IX12370/04DR26	1.460	154	200	185	250
IX12370/04DR20	1.460	154	200	220	300
IX12370/04DR10	1.460	154	200	220	300
IX12370/04	1.460	154	200	250	340
IX12370/05DR35	1.690	179	200	185	250
IX12370/05DR26	1.690	179	200	220	300
IX12370/05DR20	1.690	179	200	250	340
IX12370/05DR10	1.690	179	200	300	408
IX12370/05	1.690	179	200	350	475

m³/h	CAUDAL									
	0	180	210	240	270	300	330	360	390	420
l/min	0	3.000	3.500	4.000	4.500	5.000	5.500	6.000	6.500	7.000

ALTIMETRO											P.V.P. C. BOMBA
ALTURA DE CARGA EN METROS											
41	38	37	37	35	33	32	29				
46	45	44	43	42	39	38	36	34			
49	48	47	47	45	44	42	40	38	34		
55	52	52	51	50	48	47	44	42	40		
62	56	55	55	53	52	52	50	47	42		
82	76	74	73	70	66	63	57				
92	89	88	86	84	78	75	72	68			
98	95	94	93	90	87	84	80	75	68		
110	104	103	101	99	96	93	88	84	80		
124	112	110	109	106	104	103	100	93	84		
123	114	111	110	105	99	95	86				
138	134	132	129	126	117	113	108	102			
147	143	141	140	135	131	126	120	113	102		
165	156	155	152	149	144	140	132	126	120		
186	168	165	164	159	156	155	150	140	126		
164	152	148	146	140	132	126	114				
184	178	176	172	168	156	155	144	136			
196	190	188	186	180	174	168	160	150	136		
220	208	206	202	198	192	186	176	168	160		
248	224	220	218	212	208	206	200	186	168		
205	190	185	183	175	165	158	143				
230	223	220	215	210	195	188	180	170			
245	238	235	233	225	218	210	200	188	170		
275	260	258	253	248	240	233	220	210	200		
310	280	275	273	265	260	258	250	233	210		

Consulte P.V.P

IX12440

MODELO	L mm	Peso Kg	DN mm	P ₂		CAUDAL														P.V.P. C. BOMBA	
				kW	Hp	m ³ /h	ALTURA DE CARGA EN METROS														
							0	240	270	300	330	360	390	420	450	480	510	540			
						0	4.000	4.500	5.000	5.500	6.000	6.500	7.000	7.500	8.000	8.500	9.000				
IX12440/01DR30	770	79	200	37	50	43	39	38	36	34	32	30	27	24							
IX12440/01DR20	770	79	200	44	60	47	44	43	41	39	37	35	33	30	26	22					
IX12440/01DR10	770	79	200	55	75	53	50	48	46	44	42	40	38	36	32	28					
IX12440/01	770	79	200	66	90	58	54	52	50	48	46	44	42	40	37	31	27				
IX12440/01A	770	79	200	66	90	61	57	54	53	52	50	48	46	44	41	39	32				
IX12440/02DR30	1.000	104	200	75	100	86	78	76	72	68	64	60	54	48							
IX12440/02DR20	1.000	104	200	92	125	94	88	86	82	77	73	69	65	59	52	44					
IX12440/02DR10	1.000	104	200	110	150	106	100	96	92	88	84	80	76	71	64	56					
IX12440/02	1.000	104	200	129	175	116	108	104	100	96	92	88	84	80	73	62	54				
IX12440/02A	1.000	104	200	147	200	122	114	108	106	104	100	96	92	89	82	78	64				
IX12440/03DR30	1.230	129	200	129	175	129	117	113	108	102	96	89	81	72							
IX12440/03DR20	1.230	129	200	147	200	141	132	129	123	116	110	104	98	89	78	66					
IX12440/03DR10	1.230	129	200	165	225	159	150	144	138	132	126	120	114	107	96	84					
IX12440/03	1.230	129	200	185	250	174	162	156	150	144	138	132	126	120	110	93	81				
IX12440/03A	1.230	129	200	220	300	183	171	162	159	156	150	144	138	134	123	117	96				
IX12440/04DR30	1.460	154	200	165	224	172	156	150	144	136	128	118	108	96							
IX12440/04DR20	1.460	154	200	185	250	188	176	172	164	154	146	138	130	118	104	88					
IX12440/04DR10	1.460	154	200	220	300	212	200	192	184	176	168	160	152	142	128	112					
IX12440/04	1.460	154	200	250	340	232	216	208	200	192	184	176	168	160	146	124	108				
IX12440/04A	1.460	154	200	300	408	244	228	216	212	208	200	192	184	178	164	156	128				
IX12440/05DR30	1.690	179	200	220	300	215	195	188	180	170	160	148	135	120							
IX12440/05DR20	1.690	179	200	250	340	235	220	215	205	193	183	173	163	148	130	110					
IX12440/05DR10	1.690	179	200	300	408	265	250	240	230	220	210	200	190	178	160	140					
IX12440/05	1.690	179	200	300	408	290	270	260	250	240	230	220	210	200	183	155	135				
IX12440/05A	1.690	179	200	350	475	305	285	270	265	260	250	240	230	223	205	195	160				

P.V.P.
C. BOMBA

Consulte
P.V.P



VISITE NUESTRA WEB
PARA OBTENER MÁS
INFORMACIÓN TÉCNICA
DE NUESTROS PRODUCTOS



Capture el código QR
para acceder a nuestra web.

DESCRIPCIÓN

- Electrobombas sumergibles radiales multicelulares de 4" para pozos, acoplable a motores sumergibles tipo **NEMA** de gran fiabilidad y rendimiento gracias a la utilización de materiales de primera calidad.
- Elevada resistencia al desgaste de los impulsores y difusores, protegidos en los puntos de mayor tensión en acero inoxidable. Incorpora un patín especial que permite atenuar la fricción en los casos de terrenos arenosos, así como soportes intermedios y casquillos en INOX en las de mayor longitud.

MATERIALES

- Cuerpo de aspiración e impulsión: **Aleación latón alta resistencia**
- Válvula de retención: **De bola de goma***
- Camisa: **Acero inoxidable**
- Eje: **Acero inoxidable**
- Impulsores y difusores: **Termoplástico reforzado con fibra de vidrio (Excepto modelos 4H36 y 4N41)**

ÁREA DE TRABAJO

- Caudal máx.: **22,8 m³/h**
- Altura máx.: **375 mca**
- Rango de Potencia: **0,37 - 7,50 kW**
- Agua química y mecánicamente: **No agresiva**
- Contenido en sólido: **< 150 g/m³**
- Temperatura máx. del líquido: **30°C**
- Tiempo máx. funcionamiento a llave cerrada: **2-3 min.**



HIDRÁULICAS SUMERGIBLES



4B

MODELO	L mm	Peso Kg	DN Ø"	P ₂		CAUDAL										P.V.P. C. BOMBA										
						ALTURA DE CARGA EN METROS																				
						m³/h	0	0,6	0,9	1,1	1,4	1,7	1,9	2,2	2,5		3,0									
4B54	1.807	13,0	1¼	2,20	3,00	0	10	15	19	23	28	32	36	42	50	282	272	258	245	217	185	155	126	97	45	586,00

4L

MODELO	L mm	Peso Kg	DN Ø"	P ₂		CAUDAL										P.V.P. C. BOMBA										
						ALTURA DE CARGA EN METROS																				
						m³/h	0	0,6	1,2	1,8	2,1	2,4	2,7	3	3,6		4,2									
4L39	1.358	12,0	1¼	2,20	3,00	0	10	20	30	35	40	45	50	60	70	252	248	230	202	186	171	150	128	88	50	456,00
4L50	1.700	13,5	1¼	3,00	4,00	0	10	20	30	35	40	45	50	60	70	320	300	272	240	219	195	172	145	104	62	575,00

4S

MODELO	L mm	Peso Kg	DN Ø"	P ₂		CAUDAL										P.V.P. C. BOMBA										
						ALTURA DE CARGA EN METROS																				
						m³/h	0	0,6	1,2	1,8	2,4	3,0	3,6	4,2	4,8		5,4									
4S39	1.358	12,0	1¼	3,00	4,00	0	10	20	30	40	50	60	70	80	90	278	270	258	240	220	192	160	127	90	52	456,00

4H

MODELO	L mm	Peso Kg	DN Ø"	P ₂		CAUDAL										P.V.P. C. BOMBA										
						ALTURA DE CARGA EN METROS																				
						m³/h	0	1,2	1,8	2,4	3	3,6	4,2	4,8	6		7,2									
4H26	1.183	10,0	1¼	3,00	4,00	0	20	30	40	50	60	70	80	100	120	185	180	173	168	162	155	146	137	110	78	390,00
4H36	1.537	13,0	2	4,00	5,50	0	20	30	40	50	60	70	80	100	120	243	239	232	228	218	210	200	185	148	100	501,00

HIDRÁULICAS RADIALES 4"

						CAUDAL										P.V.P. C. BOMBA	
						m ³ /h	0	4,8	6	7,2	7,5	8,1	8,7	9,3	9,9		10,5
4N						l/min	0	80	100	120	125	135	145	155	165	175	
MODELO	L	Peso	DN	P ₂		ALTURA DE CARGA EN METROS										P.V.P. C. BOMBA	
	mm	Kg	Ø"	kW	Hp	245	200	171	135	126	110	93	73	40	23		696,00
4N41	2.324	17,0	2	5,50	7,50												

						CAUDAL										P.V.P. C. BOMBA	
						m ³ /h	0	3	4,5	6	7,5	9	10,5	12	13,5		15
4R						l/min	0	50	75	100	125	150	175	200	225	250	
MODELO	L	Peso	DN	P ₂		ALTURA DE CARGA EN METROS										P.V.P. C. BOMBA	
	mm	Kg	Ø"	kW	Hp	46	42	40	38	33	28	25	18	12	5		285,00
4R07	602	6,0	2	1,10	1,50												

						CAUDAL										P.V.P. C. BOMBA	
						m ³ /h	0	4,8	6	9	10,5	12	15	18	21		22,8
4F						l/min	0	80	100	150	175	200	250	300	350	380	
MODELO	L	Peso	DN	P ₂		ALTURA DE CARGA EN METROS										P.V.P. C. BOMBA	
	mm	Kg	Ø"	KW	Hp	40	36	35	31	28	26	20	13	6	2		313,00
4F07	865	8,0	2	1,50	2,00												
4F18	1.835	14,0	2	4,00	5,50	101	92	90	76	69	62	49	32	13	5	513,00	
4F24	2.255	17,0	2	5,50	7,50	136	125	120	103	92	85	68	46	17	6	619,00	
4F35	3.185	22,0	2	7,50	10,00	186	175	169	147	134	119	95	66	26	7	822,00	



DESCRIPCIÓN

- Electrobombas sumergibles radiales multicelulares de 6" para pozos, acoplable a motores sumergibles tipo **NEMA** de gran fiabilidad y rendimiento gracias a la utilización de materiales de primera calidad.
- Elevada resistencia al desgaste de los impulsores y difusores, protegidos en los puntos de mayor tensión en acero inoxidable. Incorpora un patín especial que permite atenuar la fricción en los casos de terrenos arenosos, así como soportes intermedios y casquillos en INOX en las de mayor longitud.



MATERIALES

- Cuerpo de aspiración e impulsión: **Aleación latón alta resistencia**
- Válvula de retención: **De clapeta INOX**
- Camisa: **Acero inoxidable**
- Eje: **Acero inoxidable**
- Impulsores y difusores: **Termoplástico reforzado con fibra de vidrio**

ÁREA DE TRABAJO

- Caudal máx.: **48 m³/h**
- Altura máx.: **602 mca**
- Rango de Potencia: **4,00 - 37,00 kW**
- Agua química y mecánicamente: **No agresiva**
- Contenido en sólido: **< 150 g/m³**
- Temperatura máx. del líquido: **30°C**
- Tiempo máx. funcionamiento a llave cerrada: **2-3 min.**



						CAUDAL						P.V.P. C. BOMBA		
						m³/h	0	3	4,5	6	7,5		9	12
						l/min	0	50	75	100	125	150	200	
6D						ALTURA DE CARGA EN METROS						P.V.P. C. BOMBA		
MODELO	L mm	Peso Kg	DN Ø"	kW	Hp	138	126	114	106	87	77		38	766,00
6D112 *	823	18,0	3	4,00	5,50	190	178	160	150	126	109	54	843,00	
6D117 *	1.024	21,0	3	5,50	7,50	253	230	210	194	164	141	70	965,00	
6D122 *	1.275	26,0	3	7,50	10,00	445	406	360	324	270	227	120	1.473,00	
6D139	1.960	36,0	3	13,00	17,50	530	492	445	410	345	288	143	1.651,00	
6D145	2.259	44,0	3	15,00	20,00									

(*) Suplemento por bomba de 6" con acople a 4": **41,20€**
Opción doble pasacable para arranque AET: **28,00€**

						CAUDAL						P.V.P. C. BOMBA				
						m³/h	0	3	6	9	12		15	18	21	24
						l/min	0	50	100	150	200	250	300	350	400	
6Z						ALTURA DE CARGA EN METROS						P.V.P. C. BOMBA				
MODELO	L mm	Peso Kg	DN Ø"	kW	Hp	110	100	92	84	75	60		43	26	10	640,00
6Z107 *	657	16,0	3	4,00	5,50	435	430	400	380	330	280	210	140	42	1.206,00	
6Z132	1.861	34,0	3	18,50	25,00	520	510	490	460	390	330	260	160	50	1.482,00	
6Z140	2.278	41,0	3	22,00	30,00											

(*) Suplemento por bomba de 6" con acople a 4": **41,20€**
Opción doble pasacable para arranque AET: **28,00€**

						CAUDAL						P.V.P. C. BOMBA				
						m³/h	0	6	12	15	18		21	24	27	30
						l/min	0	100	200	250	300	350	400	450	500	
6X						ALTURA DE CARGA EN METROS						P.V.P. C. BOMBA				
MODELO	L mm	Peso Kg	DN Ø"	kW	Hp	90	84	74	70	64	57		47	36	24	636,00
6X106 *	612	15,0	3	4,00	5,50	202	195	176	162	146	127	102	78	52	783,00	
6X114	1.027	22,0	3	11,00	15,00	350	342	324	310	286	260	220	178	126	1.105,00	
6X125	1.535	29,0	3	18,50	25,00	602	590	531	490	432	375	311	246	176	1.587,00	
6X140	2.280	41,0	3	37,00	50,00											

(*) Suplemento por bomba de 6" con acople a 4": **41,20€**
Opción doble pasacable para arranque AET: **28,00€**

6X						CAUDAL										P.V.P. C. BOMBA
						ALTURA DE CARGA EN METROS										
MODELO	L	Peso	DN	P ₂												
	mm	Kg	Ø"	kW	Hp											
6X106 *	612	15,0	3	4,00	5,50	90	84	74	70	64	57	47	36	24	636,00	
6X114	1.027	22,0	3	11,00	15,00	202	195	176	162	146	127	102	78	52	783,00	
6X125	1.535	29,0	3	18,50	25,00	350	342	324	310	286	260	220	178	126	1.105,00	
6X140	2.280	41,0	3	37,00	50,00	602	590	531	490	432	375	311	246	176	1.587,00	

(*) Suplemento por bomba de 6" con acople a 4": 41,20€
Opción doble pasacable para arranque AET: 28,00€

6G						CAUDAL										P.V.P. C. BOMBA
						ALTURA DE CARGA EN METROS										
MODELO	L	Peso	DN	P ₂												
	mm	Kg	Ø"	kW	Hp											
6G111	1.047	22,0	3	11	15	165	150	135	112	105	90	72	55	33	839,00	
6G115	1.357	27,0	3	15	20	218	195	175	145	135	120	97	70	45	961,00	
6G118	1.554	29,0	3	18	25	265	245	230	188	170	150	115	84	54	1.057,00	
6G122	1.813	33,0	3	22	30	321	296	269	222	198	167	133	96	60	1.222,00	

(*) Suplemento por bomba de 6" con acople a 4": 41,20€
Opción doble pasacable para arranque AET: 28,00€

6V						CAUDAL										P.V.P. C. BOMBA
						ALTURA DE CARGA EN METROS										
MODELO	L	Peso	DN	P ₂												
	mm	Kg	Ø"	kW	Hp											
6V103	530	14,0	3	4,0	5,5	48	42	40	38	35	31	25	14	4	610,00	
6V104	595	15,0	3	5,5	7,5	65	55	53	52	48	41	33	20	8	630,00	
6V112	1.112	23,0	3	15	20	180	159	153	147	137	118	96	65	30	868,00	
6V115	1.357	26,0	3	18,5	25	220	197	186	175	166	145	118	81	40	961,00	
6V117	1.489	28,0	3	22	30	260	235	224	214	203	175	140	97	50	1.033,00	

(*) Suplemento por bomba de 6" con acople a 4": 41,20€
Opción doble pasacable para arranque AET: 28,00€



MOTORES SUMERGIBLES PARA POZO

PYD
ELECTROBOMBAS

MOTORES DE 4" SERIE PMO

DESCRIPCIÓN

- Motores para hidráulicas con acoplamiento **NEMA**.
- Refrigeración mediante **baño de aceite**.

MATERIALES

- Carcasa: **Acero INOX 304**
- Eje: **Acero INOX 304**
- Cierre mecánico:
 - <0.75 kW en grafito: **Silicio**
 - >0.75 kW en grafito: **Cerámica**



ÁREA DE TRABAJO

- Temperatura máx. del agua: **30°C**
- Velocidad mín. de refrigeración: **0,08 m/s**
- Profundidad máx. de inmersión: **130 m**
- Arranques máx. por hora: **60**
- Grado de protección: **IP68**
- Aislamiento clase: **B**



BAÑO DE ACEITE

MODELO	P ₂		COND.		INTENSIDAD			EFIC. %		Cos (φ)		Nm	F. AXIAL	PESO (Kg)		P.V.P	
	kW	Hp	μF	1~220V	3~380V	220V	380V	220V	380V	R.P.M.	N	Monofásico	Trifásico	MONOF.	TRIF.		
PMO005	0,37	0,5	25	3,2	-	59,4	-	0,87	-	2.840	1500	9,0	-	161,00	-		
PMO007	0,55	0,75	30	4,5	-	63,7	-	0,88	-	2.840	1500	9,8	-	175,00	163,00		
PMO010	0,75	1	40	6,4	2	63	79,4	0,84	0,71	2.840	1500	11,0	9,3	193,00	181,00		
PMO015	1,1	1,5	45	7,8	3,1	70,3	73,4	0,91	0,73	2.840	2500	13,0	11,4	230,00	221,00		
PMO020	1,5	2	65	10,8	4,5	68,9	75,4	0,92	0,67	2.840	2500	15,0	12,0	270,00	253,00		
PMO030	2,2	3	75	13,9	5,5	77,5	77,2	0,93	0,79	2.840	2500	20,5	14,5	343,00	277,00		
PMO040	3	4	-	-	7,4	-	78,3	-	0,78	2.840	4400	-	18,5	-	382,00		
PMO055	4	5,5	-	-	10	-	78,3	-	0,78	2.840	4400	-	21,5	-	428,00		
PMO075	5,5	7,5	-	-	13,8	-	78,0	-	0,77	2.840	4400	-	25,5	-	725,00		
PMO100	7,5	10	-	-	18,3	-	78,7	-	0,79	2.840	4400	-	31,5	-	868,00		

MOTORES DE 4" Sumoto

DESCRIPCIÓN

- Motores para hidráulicas con acoplamiento **NEMA**.
- Refrigeración del bobinado mediante **baño de aceite/agua**.

MATERIALES

- Envoltorio exterior y base: **Acero INOX 304**
- Eje: **Acero INOX 304**
- Cierre mecánico: **Graf/Cer**
- Juntas: **NBR**



ÁREA DE TRABAJO

- Temperatura máx. del agua: **35°C**
- Velocidad mín. de refrigeración: **0,08 m/s**
- Profundidad máx. de inmersión: **150 m**
- Arranques máx. por hora: **30**
- Grado de protección: **IP68 (Aceite), IP68 (Agua)**
- Aislamiento clase: **B**



BAÑO DE ACEITE

MODELO	P ₂		COND.*		INT (A)			Cos (φ)		Motor (R.P.M.)		F. AXIAL	L	PESO	P.V.P	
	kW	HP	μF	Monof. Trifásico			220V	380V	220V	380V	N	mm	Kg	MONOF.	TRIF.	
				1~220V	3~220V	3~380V										
MS4005	0,37	0,50	20	3,6	2,5	1,6	0,94	0,72	2.860	2.840	1.500	325	7,0	270,00	263,00	
MS4007	0,55	0,75	25	4,5	3,3	2,0	0,94	0,75	2.855	2.830	1.500	325	7,6	285,00	270,00	
MS4010	0,75	1,00	35	6,0	4,2	2,6	0,96	0,74	2.855	2.830	1.500	350	8,7	300,00	281,00	
MS4015	1,10	1,50	40	8,2	5,6	3,4	0,97	0,74	2.855	2.820	1.500	385	10,4	319,00	319,00	
MS4020	1,50	2,00	50	11,0	7,6	4,6	0,98	0,72	2.855	2.820	1.500	420	12,0	368,00	349,00	
MS4030	2,20	3,00	70	14,8	10,4	6,2	0,96	0,76	2.820	2.820	2.500	470	14,2	506,00	495,00	
MS4040	3,00	4,00	-	-	13,7	8,0	-	0,80	-	2.860	4.400	550	19,0	-	731,00	
MS4055	4,00	5,50	-	-	17,4	10,2	-	0,82	-	2.840	4.400	580	20,5	-	833,00	
MS4075	5,50	7,50	-	-	24,4	14,4	-	0,83	-	2.830	4.400	650	22,4	-	938,00	
MS4100	7,50	10,00	-	-	33,0	19,5	-	0,78	-	2.820	4.400	810	27,0	-	1.211,00	

BAÑO DE AGUA

MODELO	P ₂		COND.*		INT (A)			Cos φ		Motor (R.P.M.)		F. AXIAL	L	PESO	P.V.P	
	kW	Hp	μF	Monof. Trifásico			220V	380V	220V	380V	N	mm	Kg	MONOF.	TRIF.	
				1~220V	3~220V	3~380V										
MSW4005	0,37	0,50	16	3,4	2,1	1,2	0,91	0,73	2.850	2.840	1.500	235	6,0	387,60	381,00	
MSW4007	0,55	0,75	20	4,4	2,9	1,7	0,92	0,73	2.855	2.840	1.500	250	8,0	404,30	394,30	
MSW4010	0,75	1,00	30	5,9	3,8	2,2	0,94	0,75	2.860	2.840	1.500	265	9,0	434,40	407,70	
MSW4015	1,10	1,50	40	7,8	5,2	3,0	0,94	0,76	2.850	2.840	3.000	295	11,0	484,50	467,80	
MSW4020	1,50	2,00	50	10,2	6,9	4,0	0,95	0,78	2.850	2.830	3.000	340	12,0	574,80	528,00	
MSW4030	2,20	3,00	70	15,0	9,7	5,6	0,94	0,79	2.840	2.830	3.000	375	14,0	738,50	651,60	
MSW4040	3,00	4,00	-	-	13,0	7,5	-	0,79	-	2.830	6.500	480	18,0	-	1.002,50	
MSW4055	4,00	5,50	-	-	17,5	10,1	-	0,77	-	2.840	6.500	555	24,0	-	1.106,10	
MSW4075	5,50	7,50	-	-	23,6	13,6	-	0,80	-	2.840	6.500	675	30,0	-	1.320,00	

*Condensador no incluido.

MOTORES DE 6" SERIE 6SD

DESCRIPCIÓN

- Motores para hidráulicas con acoplamiento **NEMA**.
- Refrigeración del bobinado mediante **baño de aceite**.

MATERIALES

- Envoltente exterior y base: **Acero INOX 304**
- Eje: **Acero INOX 304**
- Cierre mecánico: **Sic/Sic**
- Juntas: **NBR**



ÁREA DE TRABAJO

- Temperatura máx. del agua: **35°C**
- Velocidad mín. de refrigeración: **0,16 m/s**
- Profundidad máx. de inmersión: **200 m**
- Grado de protección: **IP68**
- Aislamiento clase: **B**



BAÑO DE ACEITE

MODELO	P ₂		F. AXIAL	INT (A)	Nm	L	PESO	P.V.P
	kW	Hp	N	380V	R.P.M.	mm	Kg	
6SD4	4,0	5,5	10.000	10,5	2.900	645	32,0	720,00
6SD5.5	5,5	7,5	10.000	12,3	2.900	675	37,0	796,00
6SD7.5	7,5	10,0	10.000	16,5	2.900	710	40,0	884,00
6SD9.2	9,2	12,5	10.000	20,2	2.900	755	44,0	960,00
6SD11	11,0	15,0	20.000	23,6	2.900	805	47,0	1.089,00
6SD13	13,0	17,5	20.000	27,6	2.900	835	51,0	1.147,00
6SD15	15,0	20,0	20.000	31,8	2.900	880	55,0	1.231,00
6SD18.5	18,5	25,0	20.000	38,2	2.900	930	60,0	1.736,00

MOTORES DE 6" REBOBINABLES INOX SERIE MSI6

DESCRIPCIÓN

- Motores para hidráulicas con acoplamiento **NEMA** rebobinables en acero inoxidable.
- Refrigeración del bobinado mediante **baño de agua**.

MATERIALES

- Carcasa exterior y base: **Acero INOX 304**
- Eje: **Acero inoxidable 420**
- Sello mecánico: **Carb/Cer**



ÁREA DE TRABAJO

- Temperatura máx. del agua: **35°C**
- Velocidad mín. de refrigeración: **0,20 m/s**
- Profundidad máx. de inmersión: **200 m**
- Arranques máx. por hora: **30**
- Grado de protección: **IP68**
- Aislamiento clase: **F**



COJINETE AXIAL



BAÑO DE AGUA

MODELO	P ₂		INT (A)	EFIC. %	Cos (φ)	F. AXIAL	Nm	L	PESO	P.V.P
	kW	Hp	380V	(η)	380V	N	R.P.M.	mm	Kg	
MSI65,50	4,0	5,5	10,4	0,76	0,77	15.500	2.900	662	43,0	876,00
MSI67,50	5,5	7,5	13,7	0,76	0,83	15.500	2.900	727	46,0	1.008,00
MSI610,0	7,5	10,0	18,3	0,78	0,83	15.500	2.900	757	50,0	1.081,00
MSI612,5	9,3	12,5	22,0	0,79	0,83	15.500	2.900	787	53,0	1.139,00
MSI615,0	11,0	15,0	25,8	0,78	0,84	15.500	2.900	827	61,0	1.329,00
MSI617,5	13,0	17,5	30,1	0,80	0,83	15.500	2.900	877	64,0	1.347,00
MSI620,0	15,0	20,0	33,9	0,81	0,85	15.500	2.900	917	70,0	1.384,00
MSI625,0	18,5	25,0	42,3	0,81	0,84	15.500	2.900	972	76,0	1.563,00
MSI630,0	22,0	30,0	49,1	0,84	0,83	15.500	2.900	1.047	90,0	1.694,00
MSI635,0	26,0	35,0	57,5	0,83	0,85	15.500	2.900	1.107	94,0	1.807,00
MSI640,0	30,0	40,0	66,4	0,83	0,84	27.500	2.900	1.227	102,0	2.066,00
MSI650,0	37,0	50,0	82,0	0,83	0,83	27.500	2.900	1.347	127,5	2.446,00

MOTORES DE 6" SERIE MSM6

DESCRIPCIÓN

- Motores para hidráulicas con acoplamiento **NEMA**.
- Refrigeración del bobinado mediante **baño de aceite**.

MATERIALES

- Envolvente exterior: **Acero INOX 304**
- Eje: **Acero INOX 420**
- Cierre mecánico: **Sic/Sic**
- Juntas: **NBR**



ÁREA DE TRABAJO

- Temperatura máx. del agua: **30°C**
- Velocidad mín. de refrigeración: **0,20 m/s**
- Arranques máx. por hora: **20**
- Grado de protección: **IP68**
- Protección bobinado: **PE2/PA**

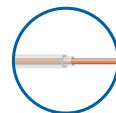

Protección PE2/PA 90°C



BAÑO DE AGUA

MODELO	P ₂		Arranque	INT	Nm	L	PESO		P.V.P
	kW	Hp	Tipo	(A)	R.P.M.	mm	Kg		
MSM6075	5,5	7,5	Directo	230V	2.900	751	46,0		1.284,00
MSM6100	7,5	10	Directo	230V	2.900	831	55,0		1.387,00
MSM6150	11	15	Estrella/Triáng.	230V / 400V	2.900	924	52,0		1.633,00
MSM6200	15	20	Estrella/Triáng.	230V / 400V	2.900	1.046	75,0		1.945,00
MSM6250	19	25	Estrella/Triáng.	230V / 400V	2.900	1.079	81,0		2.164,00

MOTORES DE 8" REBOBINABLES SERIE MS8

DESCRIPCIÓN

- Motores para hidráulicas con acoplamiento **8" NEMA**.
- Estátor rebobinable **refrigerado por agua**.

MATERIALES

- Carcasa y tornillería: **Acero INOX 304**
- Base: **Acero INOX 304**
- Cierre mecánico: **Silicio**
- Juntas: **Carbono**



ÁREA DE TRABAJO

- Temperatura máx. agua : **50°C**
- Fluido impulsable: **Aguas limpias**
- Eficiencia: **IE2**
- Aislamiento clase: **F**
- Protección bobinado: **PE2/PA**
- Grado de protección: **IP68**
- Trabajo horizontal: **Admitido**

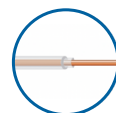

Protección PE2/PA 90°C



BAÑO DE AGUA

MODELO	P ₂		INT (A)	EFIC. %	Cos (φ)	Nm	L	PESO		P.V.P
	kW	Hp	380V	(η)	380V	R.P.M.	mm	Kg		
MS8040	30	40	63,2	83	0,87	2.850	996	120,0		3.030,00
MS8050	37	50	76,1	85	0,87	2.860	1.056	129,0		3.134,00
MS8060	45	60	92,6	85	0,87	2.860	1.116	138,0		3.424,00
MS8075	55	75	113,2	84	0,88	2.850	1.286	170,0		3.836,00
MS8080	59	80	122	86	0,87	2.850	1.286	170,0		4.185,00
MS8090	66	90	137,8	85	0,87	2.850	1.341	185,0		4.489,00
MS8100	75	100	154,3	84	0,88	2.850	1.366	186,0		4.552,00
MS8125	92	125	189,2	85	0,87	2.820	1.471	210,0		5.174,00

MOTORES DE 10" REBOBINABLES SERIE MS10



MOTORES SUMERGIBLES

DESCRIPCIÓN

- Motores para hidráulicas de doble brida.
- Acoplamiento estriado, opcional con chaveta.
- Estátor rebobinable **refrigerado por agua**.

MATERIALES

- Carcasa: **Acero INOX 304**
- Eje: **Acero magnético**
- Tornillería: **INOX 304**
- Base: **Fundición**
- Cierre mecánico: **Silicio**



ÁREA DE TRABAJO

- Temperatura máx. del agua: **50°C**
- Profundidad máx. de inmersión: **300 m**
- Arranques máx. por hora: **10**
- Velocidad mín. de refrigeración: **0,50 m/s**
- Protección bobinado: **PE2/PA**
- Grado de protección: **IP68**
- Trabajo horizontal: **Admitido**

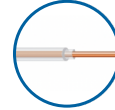

Protección PE2/PA 90°C



BAÑO DE AGUA

C

MODELO	P ₂		INT (A)	EFIC. % (η)	Cos (φ)		Nm R.P.M.	L mm	PESO Kg	P.V.P
	kW	Hp			380V	380V				
MS10125	93	125	184,9	86	88	2.905	1.370	256,0	8.017,00	
MS10150	110	150	223,6	86	87	2.905	1.430	284,0	8.972,00	
MS10175	130	175	256,3	87	88	2.920	1.510	311,0	10.233,00	
MS10200	150	200	292,1	87	88	2.910	1.610	338,0	11.406,00	
MS10225	166	225	320,6	87	86	2.905	1.740	370,0	12.232,00	
MS10250	185	250	371,8	86	88	2.905	1.820	400,0	13.063,00	

¡IMPORTANTE! A la hora de realizar su pedido confirme el tipo de acoplamiento que desea.



Motores P2/PA

Protección para altas temperaturas



BOMBEO SOLAR

PYD
ELECTROBOMBAS

KIT SISTEMA DE BOMBEO SOLAR



DESCRIPCIÓN

- El Sistema de bombeo solar es un producto ecológico con motor brushless DC de 3 fases de avance y tecnología MPPT y DSP para el controlador.
- Este producto supone un ahorro de costes, sin necesidad de electricidad ni gasolina.



CARACTERÍSTICAS:

- ✓ Portátil y plegable.
- ✓ Rápido y fácil de instalar.
- ✓ Larga vida útil.
- ✓ Posibilidad de conexión de baterías recargables.
- ✓ Productos de patentes.
- ✓ Certificado CE.

INCLUYE:

1. Placas solares
2. Bomba solar con 20 m. de cable
3. Controlador con conector MC4
4. Caja con accesorios y herramientas
5. 20 m. de cuerda
6. 30 m. de tubo 1/2"
7. Sensores de nivel de agua
8. 20 m. de cable con conector MC4

		CAUDAL			
m ³ /h	0,2	0,4	0,6	0,7	
l/min	3,3	6,6	10,0	11,6	

MODELO	DN	TENSIÓN	POTENCIA Motor		Ø	ALTURA DE CARGA EN METROS				P.V.P.
	Ø"	VDC	W	Hp	mm	54	39	21	12	
3TSS0.76-55-24/120 System	3/4	24	120	0,15	75					1.851,00

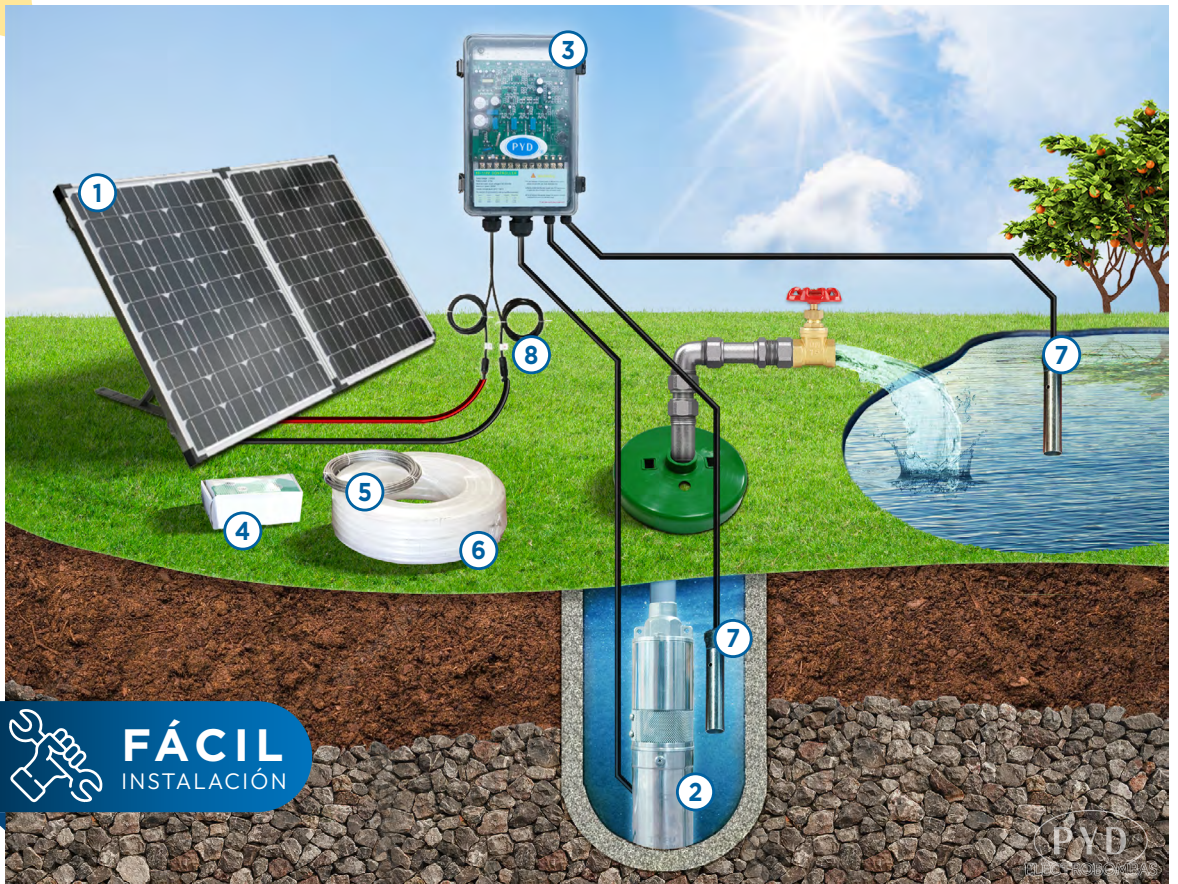

FÁCIL
INSTALACIÓN



BOMBEO SOLAR INOX 2" 3" 4" SERIE TH

DESCRIPCIÓN

- Electrobomba de tornillo helicoidal Serie TH de 2" a 4".



MATERIALES

- Carcasa: **INOX 304**
- Eje: **Acero magnético**
- Tornillería: **INOX 304**
- Base: **Fundición**
- Cierre mecánico: **Silicio**

ÁREA DE TRABAJO

- Rango de Potencia: **0,25 - 1,0 kW**
- Agua química y mecánicamente: **No agresiva**
- Contenido en sólido: **< 50 g/m³**
- Temperatura máx.: **Supeditada a t° máx. del motor**

BOMBA DE TORNILLO DE 2"

MODELO	DN	TENSIÓN		POTENCIA Motor		Ø
	Ø"	VDC	W	Hp	mm	
GS-2TH-01/24-250	1/2	24	250	0,33	50	
GS-2TH-02/36-370	1/2	36	370	0,50	50	

		CAUDAL										P.V.P. SIN PANELES		
m³/h	l/min	0	0,15	0,56	0,72	0,87	0,97	1,09	1,21	1,29	1,60		2	
		0	2,5	9,3	12	14,5	16,2	18,2	20,2	21,5	26,6	33,3		
		ALTURA DE CARGA EN METROS										P.V.P. SIN PANELES		
		80	74	65	52	42	35,5	21	10,5	1,2				975,00
		95	88	75	72	65	57	55	52	45	30		4	1.011,00

BOMBA DE TORNILLO DE 3"

MODELO	DN	TENSIÓN		POTENCIA Motor		Ø
	Ø"	VDC	W	Hp	mm	
GS-3TH-03/24-120	3/4	24	120	0,15	75	
GS-3TH-04/36-210	3/4	36	210	0,28	75	
GS-3TH-05/48-500	3/4	48	500	0,67	75	

		CAUDAL							P.V.P. SIN PANELES	
m³/h	l/min	0	0,2	0,4	0,6	0,8	1	1,2		
		0	3,3	6,6	10	13,3	16,6	20		
		ALTURA DE CARGA EN METROS							P.V.P. SIN PANELES	
		55	36	30	27	18	0			1.095,00
		90	82	70	50	30	15	0		1.073,00
		120	110	98	83	64	40	6	1.143,00	

BOMBA DE TORNILLO DE 4"

MODELO	DN	TENSIÓN		POTENCIA Motor		Ø
	Ø"	VDC	W	Hp	mm	
GS-4TH-06/48-500	1	48	500	0,67	100	
GS-4TH-07/110-1000	2	110	1.000	1,35	100	

		CAUDAL							P.V.P. SIN PANELES		
m³/h	l/min	0	0,4	0,8	1,2	1,6	2	2,4		2,6	
		0	6,6	13,3	20	26,6	33,3	40	43,3		
		ALTURA DE CARGA EN METROS							P.V.P. SIN PANELES		
		70	62	55	48	40	28	12		4	1.161,00
		125	108	95	85	75	58	24		8	1.479,00

PLUG & RUN

¡LISTO PARA CONECTAR LOS PANELES Y FUNCIONAR SIN TENER QUE CONFIGURAR NINGÚN PARÁMETRO!

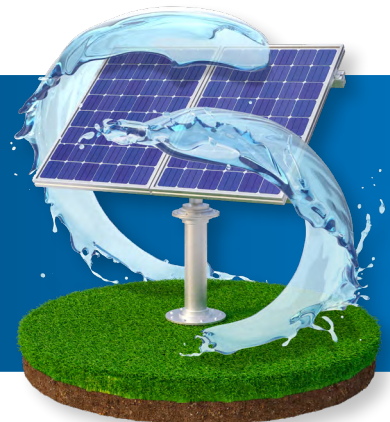

BOMBEO SOLAR INOX 4" SERIE ST

BOMBEO SOLAR

DESCRIPCIÓN

- Electrobomba centrífuga en etapas Serie ST para pozos con motor de corriente continua que pueden ser alimentadas por paneles solares, generadores eólicos o por baterías.



MATERIALES

- Cuerpo de aspiración: **Acero INOX 304**
- Cuerpo de impulsión: **Acero INOX 304**
- Válvula de retención: **Acero INOX 304**
- Camisa: **Acero INOX 304**
- Eje: **Acero INOX 304**
- Impulsores: **Noryl**
- Difusores: **Noryl reforzado con acero inoxidable**

ÁREA DE TRABAJO

- Rango de Potencia: **0,50 - 1,0 kW**
- Agua química y mecánicamente: **No agresiva**
- Contenido en sólido: **< 50 g/m³**
- Temperatura máx.: **Supeditada a t° máx. del motor**

BOMBA CENTRÍFUGA DE 4"

MODELO	DN Ø"	TENSIÓN VDC	POTENCIA Motor			Ø mm	CAUDAL											P.V.P. SIN PANELES
			W	Hp	mm		m ³ /h	0	1	2	3	4	5	6	7	8	9	
GS-4ST-08/48-500	1½	48	500	0,67	100	ALTURA DE CARGA EN METROS											1.241,00	
						70	51	28										
GS-4ST-09/110-1000	1½	110	1.000	1,35	100	ALTURA DE CARGA EN METROS											1.479,00	
						96	90	75	50	10								
GS-4ST-10/110-1000	1½	110	1.000	1,35	100	ALTURA DE CARGA EN METROS											1.479,00	
						44	43	41	39	37	33	29	25	18	11	2		

BOMBEO SOLAR INOX 5" SERIE SP

DESCRIPCIÓN

- Electrobomba centrífuga en etapas de 5" Serie SP para pozos con motor de corriente continua.



MATERIALES

- Cuerpo de aspiración: **Acero INOX 304**
- Cuerpo de impulsión: **Acero INOX 304**
- Válvula de retención: **Acero INOX 304**
- Eje: **Acero INOX 304**
- Impulsores: **Acero INOX 304**
- Difusores: **Acero INOX 304**

ÁREA DE TRABAJO

- Potencia: **1,0 kW**
- Agua química y mecánicamente: **No agresiva**
- Contenido en sólido: **< 50 g/m³**
- Temperatura máx.: **Supeditada a t° máx. del motor**

BOMBA CENTRÍFUGA DE 5"

MODELO	DN Ø"	TENSIÓN VDC	POTENCIA Motor			Ø mm	CAUDAL								P.V.P. SIN PANELES
			W	Hp	mm		m ³ /h	0	4	8	12	16	20	24	
GS-5SP-11/110-1200	3	110	1000	1,35	127	ALTURA DE CARGA EN METROS								1.515,00	
						22	18	15	12	10	8	5			

DESCRIPCIÓN

- Electrobomba centrífuga Serie SP en etapas de 4" en acero inoxidable.

MATERIALES

- Cuerpo de aspiración: **Acero INOX 304**
- Cuerpo de impulsión: **Acero INOX 304**
- Válvula de retención: **Acero INOX 304**
- Eje: **Acero INOX 304**
- Impulsores: **Acero INOX 304**
- Difusores: **Acero INOX 304**

ÁREA DE TRABAJO

- Rango de Potencia: **0,50 - 3,0 kW**
- Agua química y mecánicamente: **No agresiva**
- Contenido en sólido: **< 50 g/m³**
- Temperatura máx.: **Supeditada a t° máx. del motor**



BOMBEO SOLAR

GS-1

MODELO	DN Ø"	TENSIÓN VDC	POTENCIA Motor			Ø"	CAUDAL						P.V.P.					
			W	Hp	mm		ALTURA DE CARGA EN METROS											
							0	0,3	0,6	0,9	1,2	1,5						
GS-1A/500	1 ¼	48	500	0,67	100	0	5	10	15	20	25	76	72	68	59	48	34	1.224,80
GS-1B/1000	1 ¼	110	1000	1,35	100	0	5	10	15	20	25	105	102	95	74	68	49	1.306,80
GS-1C/1500	1 ¼	150	1500	1,35	100	0	5	10	15	20	25	151	144	133	117	96	69	1.744,80
GS-1D/2200	1 ¼	220	2200	3,00	100	0	5	10	15	20	25	247	242	224	195	155	109	2.147,80
GS-1E/3000	1 ¼	300	3000	4,00	100	0	5	10	15	20	25	260	249	233	205	167	122	2.375,80

GS-2

MODELO	DN Ø"	TENSIÓN VDC	POTENCIA Motor			Ø"	CAUDAL									P.V.P.	
			W	Hp	mm		ALTURA DE CARGA EN METROS										
							0	0,42	0,84	1,2	1,62	1,8	2,04	2,4	2,82		
GS-2A/500	1 ¼	48	500	0,67	100	0	7	14	20	27	30	34	40	47	40	29	1.243,80
GS-2B/1000	1 ¼	110	1000	1,35	100	0	7	14	20	27	30	34	40	47	50	38	1.285,80
GS-2C/1500	1 ¼	150	1500	2,00	100	0	7	14	20	27	30	34	40	47	51	1.723,80	
GS-2D/2200	1 ¼	220	2200	3,00	100	0	7	14	20	27	30	34	40	47	89	2.121,80	
GS-2E/3000	1 ¼	300	3000	4,00	100	0	7	14	20	27	30	34	40	47	114	2.181,80	

GS-5

MODELO	DN Ø"	TENSIÓN VDC	POTENCIA Motor			Ø"	CAUDAL												P.V.P.
			W	Hp	mm		ALTURA DE CARGA EN METROS												
							0	0,42	1,2	2,04	2,4	2,82	3,24	3,6	4,02				
GS-5A/500	1 ¼	48	500	0,67	100	0	7	20	34	40	47	54	60	67	33	26	1.212,80		
GS-5B/1000	1 ¼	110	1000	1,35	100	0	7	20	34	40	47	54	60	67	42	1.285,80			
GS-5C/1500	1 ¼	150	1500	2,00	100	0	7	20	34	40	47	54	60	67	53	1.716,80			
GS-5D/2200	1 ¼	220	2200	3,00	100	0	7	20	34	40	47	54	60	67	95	2.047,80			
GS-5E/3000	1 ¼	300	3000	4,00	100	0	7	20	34	40	47	54	60	67	127	2.152,80			

BOMBEO SOLAR 4" SERIE SP

BOMBEO SOLAR

GS-6

MODELO	DN Ø"	TENSIÓN VDC	POTENCIA Motor		Ø"	CAUDAL													P.V.P.
			W	Hp		ALTURA DE CARGA EN METROS													
						0	0,9	1,8	2,4	3,3	4	4,8	5,7	6,6	7,2				
GS-6A/500	1 ½	48	500	0,67	100	28	27	26	24	23	22	20	18	16	13	1.216,80			
GS-6B/1000	1 ½	110	1000	1,35	100	46	44	42	40	38	36	34	31	26	21	1.273,80			
GS-6C/1500	1 ½	150	1500	2,00	100	83	80	76	73	69	66	61	55	48	38	1.703,80			
GS-6D/2200	1 ½	220	2200	3,00	100	102	97	94	89	85	80	75	68	58	47	2.005,80			
GS-6E/3000	1 ½	300	3000	4,00	100	138	133	128	121	116	110	102	92	79	63	2.066,80			

GS-12

MODELO	DN Ø"	TENSIÓN VDC	POTENCIA Motor		Ø"	CAUDAL													P.V.P.
			W	Hp		ALTURA DE CARGA EN METROS													
						0	4	5,1	6	7	8,1	9	10	11	12				
GS-12A/1000	2	110	1000	1,35	100	26	22,5	22	21	20,5	20	19	17	16	14	1.311,80			
GS-12B/1500	2	150	1500	2,00	100	43	38	36	35	34	33	32	29	27	23	1.723,80			
GS-12C/2200	2	220	2200	3,00	100	61	52	51	49	48	46	44	41	37	33	2.042,80			
GS-12D/3000	2	300	3000	4,00	100	78	68	65	63	61	59	57	52	48	42	2.115,80			

GS-25

MODELO	DN Ø"	TENSIÓN VDC	POTENCIA Motor		Ø"	CAUDAL													P.V.P.
			W	Hp		ALTURA DE CARGA EN METROS													
						0	2,84	6,84	9,36	12,23	15,48	18,72	22,68						
GS-25A/2200	2	220	2200	3,00	100	37	36	35	33	30	27	22	17	2.086,80					
GS-25B/3000	2	300	3000	4,00	100	56	54	52	49	45	40	34	25	2.203,80					

BOMBEO SOLAR SERIE SP 4" CON VARIADOR PYD



BOMBEO SOLAR

DESCRIPCIÓN

- Electrobomba centrífuga Serie SP en etapas de 4" en acero inoxidable con cuadro y variador (modelo con pantalla táctil bajo demanda).

MATERIALES

- Cuerpo de aspiración: **Acero INOX 304**
- Cuerpo de impulsión: **Acero INOX 304**
- Válvula de retención: **Acero INOX 304**
- Eje: **Acero INOX 304**
- Impulsores: **Acero INOX 304**
- Difusores: **Acero INOX 304**

ÁREA DE TRABAJO

- Rango de Potencia: **1,50 - 7,5 kW**
- Agua química y mecánicamente: **No agresiva**
- Contenido en sólido: **< 50 g/m³**
- Temperatura máx.: **Supeditada a t° máx. del motor**



VARIADOR PYD

Curvas a 3.500 RPM. Las bombas pueden alcanzar hasta las 4.000 RPM

GVS-4SP1

MODELO	DN Ø"	T. PANEL VDC	T. BOMBA V	POTENCIA Motor		Ø"	CAUDAL										P.V.P. SIN PANELES	
				kW	Hp		ALTURA DE CARGA EN METROS											
							0	0,2	0,5	0,7	1	1,2	1,4	1,7	1,8	l/min		0
GVS-4SP1/A	1 ¼	260 ~ 360	220	2,2	3,0	100	167	162	151	140	125	110	95	78	70	1.737,00		
GVS-4SP1/B	1 ¼	660 ~ 760	380	3,7	5,0	100	283	277	260	242	220	194	165	135	116	2.223,00		

GVS-4SP2

MODELO	DN Ø"	T. PANEL VDC	T. BOMBA V	POTENCIA Motor		Ø"	CAUDAL										P.V.P. SIN PANELES	
				kW	Hp		ALTURA DE CARGA EN METROS											
							0	0,42	0,84	1,2	1,62	1,8	2,04	2,4	2,82	l/min		0
GVS-4SP2/A	1 ¼	260 ~ 360	220	2,2	3,0	100	115	111	108	103	96	91	86	72	55	1.688,00		
GVS-4SP2/B	1 ¼	660 ~ 760	380	3,7	5,0	100	220	216	207	198	184	176	167	140	105	2.029,00		
GVS-4SP2/C	1 ¼	660 ~ 760	380	5,5	7,5	100	388	380	366	349	324	310	295	247	186	2.597,00		
GVS-4SP2/D	1 ¼	660 ~ 760	380	7,5	10,0	100	450	440	424	405	376	358	344	286	215	2.883,00		

GVS-4SP5

MODELO	DN Ø"	T. PANEL VDC	T. BOMBA V	POTENCIA Motor		Ø"	CAUDAL										P.V.P. SIN PANELES	
				kW	Hp		ALTURA DE CARGA EN METROS											
							0	0,42	1,2	2,04	2,4	2,82	3,24	3,6	4,02	l/min		0
GVS-4SP5/A	1 ¼	260 ~ 360	220	2,2	3,0	100	82	77	76	73	71	67	64	59	47	1.652,00		
GVS-4SP5/B	1 ¼	660 ~ 760	380	3,7	5,0	100	182	177	170	161	158	151	143	133	105	1.975,00		
GVS-4SP5/C	1 ¼	660 ~ 760	380	5,5	7,5	100	282	275	262	250	244	233	221	205	163	2.335,00		
GVS-4SP5/D	1 ¼	660 ~ 760	380	7,5	10,0	100	328	320	305	291	283	271	257	239	190	2.711,00		

GVS-4SP6

MODELO	DN Ø"	T. PANEL VDC	T. BOMBA V	POTENCIA Motor		Ø"	CAUDAL										P.V.P. SIN PANELES			
				kW	Hp		ALTURA DE CARGA EN METROS													
							0	0,9	1,8	2,4	3,3	4	4,8	5,7	6,6	7,2		l/min	0	15
GVS-4SP6/A	1 ½	260 ~ 360	220	2,2	3,0	100	55	53	50	48	45	43	41	37	31	25	1.640,00			
GVS-4SP6/B	1 ½	660 ~ 760	380	3,7	5,0	100	129	124	119	113	108	102	95	86	73	59	1.914,00			
GVS-4SP6/C	1 ½	660 ~ 760	380	5,5	7,5	100	231	221	212	202	192	182	170	154	131	106	2.256,00			
GVS-4SP6/D	1 ½	660 ~ 760	380	7,5	10	100	267	256	246	234	223	212	197	178	153	122	2.547,00			

GVS-4SP12

MODELO	DN Ø"	T. PANEL VDC	T. BOMBA V	POTENCIA Motor		Ø"	CAUDAL										P.V.P. SIN PANELES
				kW	Hp		m³/h	0	4	5,1	6	7	8,1	9	10	11,1	
GVS-4SP12/A	2	260 ~ 360	220	2,2	3,0	100	0	67	85	100	117	135	150	167	185	200	1.688,00
GVS-4SP12/B	2	660 ~ 760	380	3,7	5,0	100	26	23	22	21	20,5	20	19	17	16	14	1.963,00
GVS-4SP12/C	2	660 ~ 760	380	5,5	7,5	100	69	59	58	56	55	52	50	47	42	37	2.298,00
GVS-4SP12/D	2	660 ~ 760	380	7,5	10	100	112	97	94	91	89	85	82	76	69	60	2.567,00
							138	119	116	112	109	105	101	93	85	74	

GVS-4SP25

MODELO	DN Ø"	T. PANEL VDC	T. BOMBA V	POTENCIA Motor		Ø"	CAUDAL										P.V.P. SIN PANELES						
				kW	Hp		m³/h	0	2,88	6,84	9,36	12,24	15,48	18,72	22,68								
GVS-4SP25/A	2	660 ~ 760	380	3,7	5,0	100	0	48	114	156	204	258	312	378	46	45	43	41	37	33	28	20	1.953,00
GVS-4SP25/B	2	660 ~ 760	380	5,5	7,5	100	65	63	60	57	52	47	39	30	2.295,00								
GVS-4SP25/C	2	660 ~ 760	380	7,5	10	100	93	90	86	82	75	67	56	42	2.605,00								

MOTOR SUMERGIBLE DE IMANES PERMANENTES

DESCRIPCIÓN

- Para el abastecimiento de agua de pozos o embalses.
- Con acoplamiento **NEMA**.

MATERIALES

- Carcasa: **Acero INOX 304**
- Eje: **Acero INOX 304**
- Cierre mecánico: **Graf/Cer**
- Devanado: **Cobre esmaltado**
- Rodamiento de alta calidad

ÁREA DE TRABAJO

- Temperatura máx. del líquido: **35°C**
- Profundidad máx. de inmersión: **50 m**
- Arranques máximos por hora: **30**
- Grado de protección: **IP68**
- Aislamiento clase: **F**



MODELO	P ₂		INT (A)		COS	RPM	L	PESO	P.V.P.
	kW	HP	Trifásico						
			3~220V	3~380V	380V	380V	mm	Kg	
MIP-1500	1,5	2,0	7,0	-	0,93	4.000	227	7,0	389,00
MIP-3700	3,7	5,0	-	9,0	0,93	4.000	318	7,5	525,00
MIP-5500	5,5	7,5	-	14,0	0,93	4.000	497	8,0	626,00
MIP-7500	7,5	10,0	-	20,0	0,93	4.000	597	8,7	718,00

⚠ AVISO: Antes de sumergir un motor de imanes permanentes, es crucial configurar el variador de frecuencia en seco para asegurar la operatividad y protección del motor bajo el agua.

**VISITA NUESTRA WEB Y DESCARGA LA VERSIÓN
MÁS RECIENTE DE NUESTRA TARIFA**

www.proindecsa.com



DESCRIPCIÓN

Los cuadros PYDSOLAR con variador de frecuencia son alimentados por corriente continua mediante paneles solares o por corriente alterna (tensión trifásica). Son diseñados para alimentar electrobombas trifásicas.

Programados con un software preinstalado para el ahorro de consumo, optimizando así la potencia y frecuencia entregadas por el motor en cada momento.

En caso de alimentación por paneles solares, la frecuencia de la bomba es controlada dependiendo de la intensidad solar en cada momento, sin límite de potencia. Ofrece la posibilidad de implementar nuevas funciones para adaptarse a las necesidades de su instalación mediante parámetros de fácil acceso.



Modelo de variador con pantalla táctil (bajo demanda)



VARIADOR PYD

CARACTERÍSTICAS

- Protección térmica electrónica del motor mediante valor parametrizable. Sobreconsumo (fallo motor) y subconsumo (falta de agua).
- Detección de falta de agua.
- Rearme automático:
 - Fallo de tensión.
 - Detección de luz débil.
 - Falta de agua (Subconsumo)
 - Sobreintensidad (Fallo motor)
- Seguimiento automático del algoritmo MPPT. No es necesario un sensor de radiación solar.
- **iNuevo!** Modo Híbrido disponible. Sin necesidad de conmutador automático.

BAJO DEMANDA

- ✓ Transductor de presión o manómetro digital.
- ✓ Inductancia y filtro senoidal.
- ✓ Módulo GPRS con aplicación para Android e IOS para control remoto del variador (parámetros y monitorización)
- ✓ Pantalla táctil para arranque y paro con visualización de parámetros.

CUADROS PYD CON VARIADOR DE FRECUENCIA

ALIMENTABLES MEDIANTE PANELES SOLARES

MODELO	POTENCIA MÁXIMA 50/60HZ		ALIMENTACIÓN				P.V.P.
			TENSIÓN SALIDA**	INT. MÁXIMA		TENSIÓN	
				V	A (220V)		
PYDSOLAR 2.0	1,5	2,0	3~220	7,0	-	390	1.081,90
PYDSOLAR 5.0	3,7	5	3~380	5,1	9,0	790	1.129,60
PYDSOLAR 7.5	5,5	7,5	3~380	9,0	13,0	790	1.272,80
PYDSOLAR 10.0	7,5	10	3~380	13,0	17,0	790	1.396,90
PYDSOLAR 15.0	11	15	3~380	17,0	25,0	790	1.597,30
PYDSOLAR 20.0	15	20	3~380	25,0	32,0	790	1.764,30
PYDSOLAR 25.0	18,5	25	3~380	32,0	37,0	790	2.026,80
PYDSOLAR 30.0	22	30	3~380	37,0	45,0	790	2.222,50
PYDSOLAR 40.0	30	40	3~380	45,0	60,0	790	3.624,10
PYDSOLAR 50.0	37	50	3~380	60,0	75,0	790	3.929,50
PYDSOLAR 60.0	45	60	3~380	75,0	91,0	790	4.669,20
PYDSOLAR 75.0	55	75	3~380	91,0	112,0	790	5.208,50

PANELES SOLARES

DESCRIPCIÓN

- Paneles solares fotovoltaicos con tecnología de **célula policristalina**, con una eficiencia por célula de hasta el 18,70%
- Cada módulo es sometido a los controles más estrictos, tanto ópticos como mecánicos o eléctricos, superando con éxito todos los criterios de calidad europeos.



CARACTERÍSTICAS EN CONDICIONES ESTÁNDAR (1.000 W/m ² , 25°C, A.M. 1,5)						
MODELO	POTENCIA DE SALIDA (W)	VMP (V)	IMP (A)	VOC (V)	ISC (A)	P.V.P / WATIO
PYD330P	330	39,11	8,45	45,96	8,91	Consulte precios con nuestro dpto. comercial
PYD450P	450	41,1	10,96	49,1	11,60	
PYD550P	550	41,7	13,20	49,6	14,00	
PYD650P	650	37,9	17,16	45,0	18,39	

SELECCIÓN DE PANELES SOLARES PARA BOMBAS

POTENCIA Y TENSIÓN BOMBA	VOLTAJE PICO (VPM)	VOLTAJE MÁX. CIRCUITO ABIERTO	TIPO DE PANEL	CONEXIÓN PANELES
24 V / 120 W	≥ 30 V	< 50 V	330 W	—□—
24 V / 250 W (para 2")	≥ 30 V	< 50 V	330 W	—□—
36 V / 210 W (para 3")	≥ 45 V	< 100 V	330 W	—□—□—
48 V / 500 W	≥ 60 V	< 100 V	330 W	—□—□—
110 V / 1.000 W (TH)	≥ 112 V	< 200 V	330 W	—□—□—□—
110 V / 1.000 W (ST y SP)	≥ 112 V	< 200 V	330 W	—□—□—□—
150 V / 1.500 W	≥ 150 V	< 250 V	330 W	—□—□—□—□—
220 V / 2.200 W	≥ 220 V	< 350 V	330 W	—□—□—□—□—□—
300 V / 3.000 W	≥ 300 V	< 500 V	330 W	—□—□—□—□—□—□—

KIT DE LLENADO PARA INSTALACIONES SOLARES TÉRMICAS

SOLUCIONES SOLAR

DESCRIPCIÓN

- Montaje de electrobomba con depósito destinado al llenado del circuito de instalaciones solares.
- Permite mantener la instalación a una presión constante.

MATERIALES

ELECTROBOMBA

- Envoltente: **Acero INOX 304**
- Eje: **Acero INOX 304**
- Difusores e Impulsores: **Noryl**
- Tomas difusión/impulsión: **Acero INOX 304**
- Cierre mecánico: **Alum/Cer**

DEPÓSITO

- Fabricados: **Polietileno aditivado anti-UV, calidad alimentario (registro sanitario)**
- Acabado: **Blanco natural y tapa roscada**

COMPONENTES

1. Electrobomba centrífuga de 0,75HP
2. Depósito de poliestileno de 200L
3. Control pump
4. Válvula de pie



MODELO	DN Ø"	INT (A) 220V	P ₂		CON. µF	CAUDAL										P.V.P. Consulte
			kW	Hp		m ³ /h	0	0,6	1,2	1,8	2,4	3	3,6	4,2	4,8	
KIT LLENADO	1	3,7	0,55	0,75	16	0	10	20	30	40	50	60	70	80	90	
						ALTURA DE CARGA EN METROS										
						33	32	30,5	28,5	26	23	19,5	15,5	11		

ESQUEMA PARA INSTALACIÓN SOLAR TÉRMICA

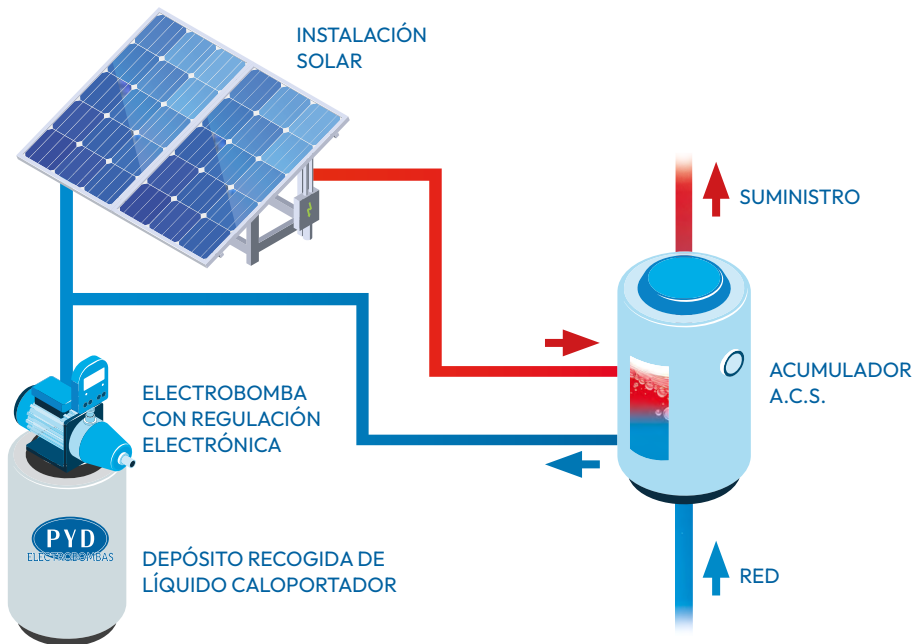



ACCESORIOS Y CUADROS PARA BOMBAS SUMERGIDAS

ACCESORIOS PARA BOMBAS DE POZO

ACCESORIOS
Y CUADROS

CONDENSADORES



B

CON CABLE	
CAPACITANCIA (µF)	P.V.P.
8	2,42
9	2,58
10	2,65
12	2,87
14	3,25
16	3,39
18	3,54
20	3,76

B

CON CONECTORES FAST-ON	
CAPACITANCIA (µF)	P.V.P.
20	4,08
25	4,95
30	5,67
35	6,45
40	7,01
50	8,47
60	9,88
70	11,14
80	12,52

CABLE ELÉCTRICO



A

TIPO Y SECCIÓN	SECCIÓN (mm)	P.V.P.*
RV-K 0,6/1 KV	3 x 1	1,20
RV-K 0,6/1 KV	3 x 1,5	1,60
RV-K 0,6/1 KV	3 x 2,5	2,44
RV-K 0,6/1 KV	3 x 4	3,71
RV-K 0,6/1 KV	3 x 6	5,38
RV-K 0,6/1 KV	3 x 10	9,19
RV-K 0,6/1 KV	3 x 16	14,08
RV-K 0,6/1 KV	4 x 1,5	2,09
RV-K 0,6/1 KV	4 x 2,5	3,18
RV-K 0,6/1 KV	4 x 4	4,87
RV-K 0,6/1 KV	4 x 6	7,12
RV-K 0,6/1 KV	4 x 10	11,90
RV-K 0,6/1 KV	4 x 16	18,32

*P.V.P. orientativo. Debido a la alta fluctuación del cobre solicite presupuesto antes de realizar su pedido.

CUERDA DRIZA



A

TIPO	GROSOR (mm)	P.V.P.
Trenzada	10	0,75
Trenzada	12	0,90
Trenzada	14	1,20

EMPALME



A

MODELO	CABLES (mm)	P.V.P.
MZ 00 EG	2 x 10 hasta 4 x 4	35,00
M 11 EG	2 x 25 hasta 4 x 16	46,00
M 12 EG	2 x 35 hasta 4 x 25	65,00

TAPA POZO



A

Ø (mm)	SALIDA	P.V.P.
220	Roscada 1 1/4	15,50

CUADROS ELÉCTRICOS

DESCRIPCIÓN

- Cuadros de control y protección para una bomba. Caja estanca con **protección IP44** con interruptor manual/desconectado/automático.
- **Protección:** Protección del motor contra sobrecarga o sobreintensidad.
- **Sondas:** Control para bomba de pozo por electrosondas de nivel para motor de arranque directo. El kit de sondas suministra sin cable. Longitud máxima del cable de sondas: 500 metros.
- **Depósito:** Mismo sistema que el cuadro por sondas, incorpora además contacto mínimo y máximo para control de nivel de agua en depósito por electrosondas.
- Longitud máxima del cable de sondas: **100 metros**.



MODELO (*)	TENSIÓN		POTENCIA (Hp)		INTENSIDAD (A)		P.V.P.		
	V		MÍN	MÁX	MÍN	MÁX	PROTECCIÓN	SONDAS	DEPÓSITO
CUADRO 005 M	220		0,5		2,8	4,0	144,00	189,00	221,00
CUADRO 010 M	220		0,75	1,0	4,0	6,3	144,00	189,00	221,00
CUADRO 020 M	220		1,5	2,0	8,0	12,5	154,00	200,00	238,00
CUADRO 030 M	220		3,0		11,0	17,0	179,00	224,00	255,00

MODELO (*)	TENSIÓN		POTENCIA (Hp)		INTENSIDAD (A)		P.V.P.		
	V		MÍN	MÁX	MÍN	MÁX	PROTECCIÓN	SONDAS	DEPÓSITO
CUADRO 005 T	400		0,5		1,2	1,8	151,00	176,00	206,00
CUADRO 008 T	400		0,75		1,8	2,0	151,00	176,00	206,00
CUADRO 010 T	400		1,0		1,8	2,8	151,00	208,00	228,00
CUADRO 015 T	400		1,5		2,8	4,0	151,00	208,00	228,00
CUADRO 030 T	400		2,0	3,0	4,0	6,3	151,00	208,00	228,00
CUADRO 040 T	400		4,0		7,0	10,0	151,00	208,00	228,00
CUADRO 055 T	400		5,5		8,0	12,5	161,00	219,00	238,00
CUADRO 075 T	400		7,5		11,0	17,0	186,00	243,00	281,00
CUADRO 125 T	400		10,0	12,5	15,0	23,0	220,00	266,00	304,00

Modelos "M": Monofásicos
Modelos "T": Trifásicos

CUADROS PROBOMBA

DESCRIPCIÓN

- Cuadros de tensiones 1-230V y 3-400V con protección contra sobretensión y trabajo en seco por rango de intensidades regulable.
- Preparado para presostato o boya en depósito.

FUNCIONAMIENTO

- Si el relé de protección no detecta anomalías se pone en marcha el arranque. Si el consumo es superior al parámetro máximo o inferior al parámetro mínimo durante más de 4 segundos, la bomba se detiene. El rearme automático se intentará tres veces, en intervalos de 5-5-30 minutos, al fin de los cuales se para definitivamente, en espera de rearme manual.



RELÉ DIGITAL

MODELO	TENSIÓN		INTENSIDAD MÁXIMA		P.V.P.
	V		A		
PROBOMBA 230-12	1~230		12		219,00
PROBOMBA 230-16	1~230		16		246,00
PROBOMBA 400-12	3~400		12		232,00
PROBOMBA 400-16	3~400		16		260,00

ARRANCADORES PROGRESIVOS

ACCESORIOS
Y CUADROS

DESCRIPCIÓN

- Cuadros con arrancador progresivo para una bomba con disyuntor para protección de consumo, corto circuito y sobrecarga.
- Caja estanca **protección IP44** con interruptor manual/desconectado/automático. **Incluye relé de nivel** controlado por electrosondas para protección contra trabajo en seco.
- Aumento gradual de la tensión de alimentación del motor mediante una rampa de arranque generada a través de semiconductores.
- La total flexibilidad obtenida, tanto en el tiempo de arranque como en la corriente y en el par motor, hace que estos arrancadores sean la solución ideal para el arranque suave en la mayoría de las aplicaciones.
- Los arrancadores están dimensionados tanto para la carga del motor como para los contactores y garantizan una fácil selección del tipo de arrancador y su instalación. Incluye relé de nivel hasta 3 sondas.



MODELO	TENSIÓN		INTENSIDAD (A)		P.V.P.
	V	MÍN	MÁX		
AP-030T	400	4,0	6,0	1.022,00	
AP-040T	400	6,0	10,0	1.176,00	
AP-075T	400	9,0	14,0	1.272,00	
AP-080T	400	13,0	18,0	1.311,00	
AP-100T	400	17,0	22,0	1.349,00	
AP-125T	400	20,0	25,0	1.542,00	
AP-150T	400	25,0	32,0	1.658,00	
AP-200T	400	9,0	30,0	1.619,00	
AP-250T	400	14,0	45,0	2.290,00	
AP-300T	400	18,0	60,0	2.629,00	
AP-400T	400	24,0	80,0	2.926,00	

A



VISITE NUESTRA WEB
PARA OBTENER MÁS
INFORMACIÓN TÉCNICA
DE NUESTROS PRODUCTOS



Capture el **código QR**
para acceder a nuestra web.



TUBERÍA UPVC

TUBERÍAS uPVC

TUBERÍA uPVC

DESCRIPCIÓN

- Rosca de tipo cuadrado:**

La unión entre tubos se realiza mediante una rosca tipo cuadrado, específicamente diseñada para asegurar un montaje rápido y una perfecta estanqueidad. Estas roscas de alta fricción no pueden abrirse a causa de la torsión ejercida por la bomba en ninguno de los sentidos.

- Relación entre espesor/roscado:**

Las roscas se construyen mediante un proceso especial, el cual consigue que, en la parte final de la rosca el tubo tenga mayor espesor. De este modo se compensa la pérdida de pared (resistencia) del extremo del tubo causado por la propia rosca, consiguiendo así una mayor resistencia a la tracción.

- Junta tórica de estanqueidad:**

La junta del extremo del tubo, así como el sistema de estanqueidad, están desarrollados para que, del mismo modo que garantizan dicha estanqueidad en el tubo, también absorban las vibraciones producidas por la bomba. De esta forma, se alarga la vida de la bomba y sus rodamientos.

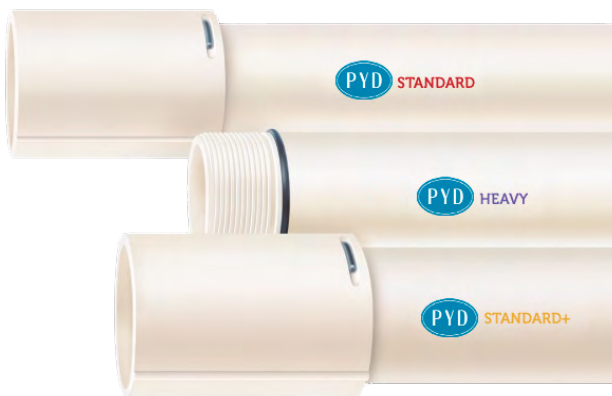

MOD.	STANDARD								STANDARD+		
	1	1 ¼	1 ½	2	2 ½	3	4	5	2 ½	3	4
P (kg/cm ²)	30	25	26	20	16	17	15	16	21	21	21
P.V.P.	19,05	22,67	27,03	34,23	44,52	61,24	92,05	149,52	59,50	79,61	126,26

MOD.	HEAVY							SUPER HEAVY					
	1 ¼	1 ½	2	2 ½	3	4	5	6	2	2 ½	3	4	5
P (kg/cm ²)	35	35	27	26	26	26	26	26	35	35	35	35	35
P.V.P.	28,09	35,80	46,94	65,99	89,59	148,18	243,01	324,36	53,39	81,25	113,13	184,16	292,95

P.V.P.: Por tramo de 3 metros.
Las roscas de las tuberías STANDARD+, HEAVY y SUPER HEAVY son compatibles.

MATERIALES

- El uPVC es un polímero termoplástico perteneciente a la familia de los policloruros de vinilo (PVCs), pero con la salvedad de ser no plastificado. En el proceso de fabricación se eliminan componentes como plastificantes, lubricantes o estabilizadores, obteniéndose así una resina mucho más pura de policloruro de vinilo.
- La principal diferencia con una resina de PVC convencional es la notable mejoría de las principales cualidades mecánicas.
- En la actualidad el uPVC tiene multitud de aplicaciones donde, principalmente, sustituye materiales metálicos que requieran esfuerzos moderados. Una gran ventaja es su larga duración al no verse atacado por fenómenos medioambientales y químicos (por ejemplo, oxidación).



VENTAJAS

- ✓ Vida ilimitada. El uPVC no sufre procesos de corrosión como los metales.
- ✓ Ligero de peso. Un montaje más rápido, y barato.
- ✓ Fácil de instalar. Montaje rápido mediante accesorios roscados, abaratando los costes.
- ✓ El uPVC no sufre procesos de electrólisis por aguas salinas.
- ✓ Alta resistencia a la presión y tensión.
- ✓ Los costes energéticos de la instalación disminuyen notablemente. El acabado totalmente liso del interior de la tubería disminuye las pérdidas de carga por fricción.
- ✓ El coste del tubo es menor que el resto de tuberías en materiales metálicos.
- ✓ La vida del uPVC no se ve afectada por factores meteorológicos.
- ✓ No es necesaria la utilización de juntas ni tornillos para su montaje.

⚠ AVISO: Estas tuberías de uPVC son auto-portantes lo que significa que pueden aguantar el peso de la bomba de pozo sin necesidad de cables o soporte adicionales. Sin embargo, se aconseja que la bomba se haga con la instalación y sujeción adecuadas para evitar posibles problemas o accidentes.

BOTTOM ADAPTADOR

- Adaptador entre la salida de la bomba (rosca GAS) y la columna de tubería (rosca de tipo cuadrado). Fabricado en acero inoxidable **AISI 204L**.
- Si la salida de la bomba no es el mismo diámetro que la tubería, consulte accesorios **REDUCCIÓN INOX** disponibles en varios diámetros.

MODELO	STANDARD							
Ø"	1	1 ¼	1 ½	2	2 ½	3	4	5
P.V.P.	81,10	84,55	94,30	118,50	175,40	179,15	312,35	492,00
MODELO	STANDARD+	HEAVY	SUPER HEAVY					
Ø"	1 ¼	1 ½	2	2 ½	3	4	5	6
P.V.P.	84,55	94,35	142,95	205,00	215,60	361,40	595,60	863,98



TOP ADAPTADOR

- Adaptador a rosca GAS para conectar el tramo superior de tubería al resto de la instalación.
- Está disponible tanto en acero como el acero inoxidable **AISI 304L**.

MODELO	STANDARD							
Ø"	1	1 ¼	1 ½	2	2 ½	3	4	5
ACERO	18,60	26,75	31,25	38,65	58,20	68,95	100,65	142,65
INOX	51,40	63,65	78,80	113,30	185,20	227,85	310,45	458,60
MODELO	STANDARD+	HEAVY	SUPER HEAVY					
Ø"	1 ¼	1 ½	2	2 ½	3	4	5	6
ACERO	26,75	31,25	46,00	65,75	82,15	113,18	168,95	240,78
INOX	63,65	78,80	134,70	208,40	277,00	380,00	544,60	733,67



REDUCCIÓN INOX

- Reducción en acero inoxidable **AISI 304L** que sustituye el **BOTTOM ADAPTADOR** en caso de que la tubería sea de distinto diámetro que la salida de la bomba.
- El diámetro mayor, macho, corresponde al lado de la bomba (rosca GAS), mientras que el reducido, hembra, corresponde al lado de la tubería (rosca cuadrada).
- Este accesorio no es compatible con el **PUMP GUARD**.

MODELO	STANDARD				
Ø"	1 ½ - 2	2 - 2 ½	2 ½ - 3	3 - 4	4 - 5
P.V.P.	Consulte precios con nuestro dpto. comercial				
MODELO	STANDARD+	HEAVY	SUPER HEAVY		
Ø"	1 ½ - 2	2 - 2 ½	2 ½ - 3	3 - 4	4 - 5
P.V.P.	Consulte precios con nuestro dpto. comercial				



ACCESORIOS

TUBERÍA UPVC

PUMP GUARD

- Dispositivo opcional que se instala como medida de seguridad para proteger la bomba de desprendimientos en el pozo o fuertes vibraciones.
- Permite que, en caso de que se rompa el primer tramo de tubería (por ser el más sensible) y la bomba se quede colgando de la instalación, no caiga al fondo del pozo.
- Fabricado en acero inox.



MODELO	STANDARD							
Ø"	1	1 ¼	1 ½	2	2 ½	3	4	5
P.V.P.	58,75	72,20	75,55	121,90	147,80	178,25	240,50	338,00
MODELO	STANDARD+		HEAVY		SUPER HEAVY			
Ø"	1 ¼	1 ½	2	2 ½	3	4	5	6
P.V.P.	72,20	75,55	145,25	173,85	210,95	290,10	435,26	467,74

GANCHO DE MONTAJE

- Con rosca de tipo cuadrado compatible con la tubería de uPVC para ayuda en las tareas de instalación de la columna.
- Fabricado en fundición de hierro.



MODELO	STANDARD							
Ø"	1	1 ¼	1 ½	2	2 ½	3	4	5
P.V.P.	20,15	22,10	25,50	36,30	47,35	63,90	102,75	200,20
MODELO	STANDARD+		HEAVY		SUPER HEAVY			
Ø"	1 ¼	1 ½	2	2 ½	3	4	5	6
P.V.P.	-	-	39,20	55,95	75,95	115,60	213,50	284,60

TAPA POZO

- Fabricada en acero de 12 mm con diámetro interior adecuado a su instalación de tubería, ideal para hacer que la instalación descansa sobre ella.
- Nos adaptamos a las necesidades de su instalación. Solicite presupuesto para medidas personalizadas.



DIÁMETRO	P.V.P.
300 mm	62,00
450 mm	121,00
600 mm	216,00

LLAVE DE APRIETE NYLON

- Realice una instalación más rápida, sencilla y barata con la llave de apriete de nylon.
- Es una herramienta útil que le servirá en todas sus instalaciones.



UNIDAD	P.V.P.
UNIDAD	35,00



SUMERGIDAS COMPACTAS PARA POZO



ELECTROBOMBA PERIFÉRICA SUMERGIBLE INOX 4" SERIE ONK

DESCRIPCIÓN

- Diseñadas para la distribución y elevación de aguas limpias en servicios domésticos, grupos de presión y pequeños riegos.

MATERIALES

- Carcasa externa: **Acero INOX 304**
- Eje: **Acero INOX 304**
- Cuerpo bomba: **Hierro fundido niquelado**
- Impulsores: **Latón estampado**
- Motor: **Asíncrono (baño de aceite)**
- Condensador: **Incluido dentro de la bomba (monofásica)**
- Retén antiarena
- Cable: **10 m**

ÁREA DE TRABAJO

- Temperatura máx. del líquido: **35°C**
- Velocidad min. de refrigeración: **0,08 m/s**
- Profundidad máx. de inmersión: **150 m**
- Arranques máx. por hora: **30 (con intervalos)**
- Grado de protección: **IP68**
- Aislamiento clase: **F**
- Trabajo horizontal: **Admitido**



		CAUDAL									
		m ³ /h	0,3	0,6	0,9	1,2	1,5	1,8	2,1	2,4	2,7
		l/min	5	10	15	20	25	30	35	40	45

MODELO	DN	P ₂		INT (A)		L	PESO					P.V.P.*				
	ø"	kW	Hp	220V	mm	Kg	ALTURA DE CARGA EN METROS									
ONKM075	1	0,55	0,75	4,3	435	12,5	45,0	41,0	36,0	31,0	26,0	21,0	16,0	11,0	5,0	511,00
ONKM100	1	0,75	1,00	5,8	460	13,0	63,0	49,0	42,0	37,0	30,0	23,0	16,0	10,0	6,0	521,60
ONKM150	1	1,10	1,50	7,9	530	15,0	102,0	78,0	67,0	58,0	48,0	37,0	25,0	15,0	7,0	539,40

(*) Condensador incluido en el P.V.P.

ELECTROBOMBA PERIFÉRICA SUMERGIBLE INOX 4" SERIE ACUASUB

DESCRIPCIÓN

- Bomba sumergible centrífuga multicelular de impulsores radiales.
- Diseñada para trasegar agua limpia en riego, elevaciones de agua, vaciado de depósitos, etc.

MATERIALES

- Rejilla: **Acero INOX 304**
- Eje: **Acero INOX 420**
- Cuerpo bomba: **Acero INOX 304**
- Impulsores y difusores: **Polipropileno reforzado**
- Separadores: **Polipropileno reforzado**
- Motor: **Asíncrono (baño de aceite)**
- Cierre mecánico: **Alum/Graf**
- Condensador: **Externo incluido**
- Cable: **1,5 m**

ÁREA DE TRABAJO

- Protección térmica incorporada
- Temperatura máx. del líquido: **35°C**
- Profundidad máx. de inmersión: **17 m**
- Arranques máx. por hora: **40**
- Aislamiento clase: **F**
- Contenido máx. de arena: **60 g/m3**
- Trabajo horizontal: **Admitido**



		CAUDAL								
		m ³ /h	0,6	1,2	1,8	2,4	2,7	3,6	4,8	5,4
		l/min	10	20	30	40	45	60	80	90

MODELO	DN	P ₂		P ₁	INT (A)		COND	L	PESO	P.V.P.	
	ø"	kW	Hp	W	220V	380V	µF	mm	Kg	MONOF.	TRIF.
ACUASUB 55/100	1 ¼	0,75	1,00	1.400	7,0	2,8	25	751	13,0	87,7	622,00
ACUASUB 55/140	1 ¼	1,10	1,50	1.850	9,0	3,5	40	973	14,0	118,7	738,00
ACUASUB 70/100	1 ¼	0,75	1,00	1.500	7,0	2,8	25	632	13,0	67,0	561,00
ACUASUB 100/100	1 ¼	1,10	1,50	2.000	9,0	3,5	40	802	15,0	89,6	648,00

ELECTROBOMBA SUMERGIBLE INOX 5" SERIE SUB

SUMERGIDAS COMPACTAS

DESCRIPCIÓN

- Bombas sumergibles centrífugas multicelulares de construcción monobloc para trasiego de aguas limpias en riego, elevaciones de agua, vaciado de depósitos, etc.
- Rejilla en la aspiración para evitar la entrada de sólidos con diámetro mayor de 2 mm. Doble cierre mecánico con cámara de aceite interpuesta.
- Los modelos monofásicos incluyen controlbox con condensador y protección térmica.

MATERIALES

- Carcasa externa: **Acero INOX 304**
- Rejilla: **Acero INOX 304**
- Eje: **Acero INOX 304**
- Cuerpo bomba: **Acero INOX 304**
- Impulsores: **Acero INOX 304**
- Difusores: **Acero INOX 304**
- Cierre mecánico: **Cer/Graf**
- Cable: **15 m**

ÁREA DE TRABAJO

- Temperatura máx. del líquido: **35°C**
- Profundidad máx. de inmersión: **20 m**
- Grado de protección: **IP68**
- Aislamiento clase: **F**
- Contenido máx. de arena: **60 g/m3**
- Diámetro mín. del pozo: **132 mm**
- Servicio continuo



IMPULSORES Y DIFUSORES EN INOX



MODELO	DN Ø"	P ₂		P ₁ W	INT (A)		COND. µF	L mm	PESO Kg	CAUDAL									P.V.P	
		kW	Hp		220V	380V				0	1	1,5	2	2,5	3	3,5	4	4,5	MONOF.	TRIF.
		ALTURA DE CARGA EN METROS																		
SUB203	1¼	0,55	0,75	800	3,5	-	20	401	14,8	33,0	31,0	29,5	27,5	25,0	22,0	19,0	16,0	12,0	513,00	-
SUB204	1¼	0,55	0,75	850	4,1	-	20	425	15,4	44,0	41,5	39,5	36,5	33,5	29,5	25,5	21,0	16,0	546,00	-
SUB205	1¼	0,75	1,00	1.100	5,0	-	20	473	17,8	53,0	49,5	47,0	44,0	40,0	35,0	30,0	25,0	19,0	566,00	-
SUB207	1¼	0,90	1,20	1.350	6,3	2,4	30	533	19,2	76,5	71,0	67,5	62,5	57,5	52,5	46,0	40,0	32,5	695,00	650,00
SUB208	1¼	1,10	1,50	1.550	7,2	2,7	30	569	21,3	87,5	81,0	77,0	71,5	66,0	60,0	52,5	46,0	37,0	748,00	706,00

MODELO	DN Ø"	P ₂		P ₁ W	INT (A)		COND. µF	L mm	PESO Kg	CAUDAL								P.V.P			
		kW	Hp		220V	380V				0	2,5	3	3,5	4	4,5	5	6	7	8	MONOF.	TRIF.
		ALTURA DE CARGA EN METROS																			
SUB404	1¼	0,9	1,2	1.300	6,0	2,2	25	461	18,2	43,0	39,0	38,0	36,5	35,0	33,0	30,0	25,5	19,5	13,0	600,00	551,00
SUB405	1¼	1,1	1,5	1.550	7,0	2,6	25	497	19,6	53,0	48,0	46,5	45,0	43,0	40,0	37,5	32,0	24,0	15,0	673,00	673,00
SUB406	1¼	1,1	1,5	1.650	7,6	2,8	30	521	20,2	66,0	60,0	58,0	56,0	54,0	51,5	49,0	42,0	34,0	20,5	700,00	646,00
SUB407	1¼	1,5	2,0	1.950	9,5	3,3	35	581	23,9	77,0	70,0	68,0	65,5	63,0	60,0	57,0	49,0	39,5	24,0	799,00	714,00
SUB408	1¼	1,5	2,0	2.200	10,5	3,8	35	605	24,5	88,0	80,0	77,5	75,0	72,0	68,5	65,0	56,0	45,0	27,5	814,00	737,00

MODELO	DN Ø"	P ₂		P ₁ W	INT (A)		COND. µF	L mm	PESO Kg	CAUDAL							P.V.P				
		kW	Hp		220V	380V				0	5	6	7	8	9	10	11	MONOF.	TRIF.		
		ALTURA DE CARGA EN METROS																			
SUB803	1¼	1,1	1,5	1.550	7,0	2,6	25	467	19,6	34,5	29,5	28,0	26,5	24,5	22,5	20,0	16,5			630,00	596,00
SUB804	1¼	1,5	2,0	1.950	10,0	3,8	35	533	22,7	45,5	39,0	37,0	35,0	32,5	30,0	26,5	22,5			773,00	710,00

ELECTROBOMBA SUMERGIBLE INOX 6" SERIE SUB

DESCRIPCIÓN

- Bombas sumergibles multicelulares de acoplamiento cerrado en acero inoxidable cromoníquel para trasiego de aguas limpias en riego, elevaciones de agua, vaciado de depósitos.
- Doble cierre mecánico con cámara de aceite interpuesta. Rejilla en la aspiración para evitar la entrada de sólidos con diámetro mayor de 2 mm.
- Los modelos monofásicos incluyen boya de nivel y caja de conexiones con condensador.

MATERIALES

- Carcasa externa: **Acero INOX 304**
- Rejilla: **Acero INOX 304**
- Eje: **Acero INOX 304**
- Cuerpo bomba: **Acero INOX 304**
- Impulsores: **Acero INOX 304**
- Difusores: **Noryl**
- Cierre mecánico: **Sic/Sic - Carb/Cer**
- Cable: **15 m**

ÁREA DE TRABAJO

- Temperatura máx. del líquido: **40°C**
- Profundidad máx. de inmersión: **20 m**
- Grado de protección: **IP68**
- Aislamiento clase: **F**
- Contenido máx. de arena: **60 g/m3**
- Diámetro mín. del pozo: **170 mm**
- Servicio continuo



DOBLE CIERRE MECÁNICO



MODELO	DN Ø"	P ₂		P ₁ (W)		INT (A)		COND. µF	L mm	PESO Kg	CAUDAL										P.V.P				
		kW	Hp	MONO	TRI	230V	380V				0	3	6	9	10	12	15	18	21	0	50	100	150	167	200
6SUB1002	1½"	1,5	2,0	2.200	2.000	10,0	3,8	35	578	25,0	ALTURA DE CARGA EN METROS										614,00	537,00			
6SUB1003	1½"	2,2	3,0	3.100	2.800	14,0	5,5	50	639	30,0	33,0	31,0	29,0	26,0	25,0	23,0	20,0	15,0	9,0	614,00	537,00				
6SUB1004	1½"	3,0	4,0	-	3.900	-	7,2	-	706	31,0	49,0	46,0	43,0	39,0	38,0	35,0	30,0	24,0	15,0	703,00	614,00				
											66,0	62,0	58,0	53,0	51,0	47,0	41,0	32,0	21,0	-	715,00				

ELECTROBOMBA SUMERGIBLE 5" AQUAPLUS

DESCRIPCIÓN

- Electrobomba sumergible para aguas limpias y no agresivas.
- Adecuada para aplicaciones de riego, llenado de depósitos, etc.

MATERIALES

- Carcasa externa: **Acero INOX 304**
- Cuerpo de bomba: **Acero INOX 304**
- Eje: **Acero INOX 304**
- Cierre mecánico: **Cer/Graf**
- Difusores: **PPO**
- Cable: **20 m**

ÁREA DE TRABAJO

- Temperatura máx. del líquido: **35°C**
- Profundidad máx. en inmersión: **20 m**
- Grado de protección: **IP68**
- Aislamiento clase: **B**
- Servicio continuo



MODELO	DN Ø"	P ₂		INT (A)		L mm	CAUDAL													P.V.P					
		kW	Hp	230V	380V		0	2	3	3,5	4	4,5	5	5,5	6	7,8	0	33	50	58	67	75	83	92	100
AQUAPLUS-3	1 ¼"	0,55	0,75	3,82	-	480	ALTURA DE CARGA EN METROS													326,00	-				
AQUAPLUS-5	1 ¼"	0,75	1,0	4,94	-	525	32,0	28,3	27,0	25,0	23,0	21,0	19,1	15,0	13,1	4,0	326,00	-							
AQUAPLUS-6	1 ¼"	1,1	1,5	7,04	-	615	43,1	38,0	36,0	34,0	31,0	28,0	25,0	19,0	17,0	6,0	365,00	-							
AQUAPLUS-7	1 ¼"	1,5	2,0	7,83	3,12	670	65,0	56,0	54,0	51,2	47,0	42,0	37,0	28,0	26,0	10,0	408,00	-							
							75,0	66,0	63,2	59,0	54,0	49,0	44,0	37,0	30,4	13,0	465,00	377,00							

ELECTROBOMBA SUMERGIBLE SUBKIT

DESCRIPCIÓN

- Kit de bomba sumergible en acero inoxidable AISI 304 para pozos.
- Motor y accesorios ya incluidos.
- Para aplicaciones agrícolas, domésticas e industrial, como bombeo de aguas limpias, trasvases, suministro doméstico, riego, etc.

MATERIALES

- Cuerpo de Aspiración e Impulsión: **Acero INOX 304**
- Válvula de retención: **Acero INOX 304**
- Camisa: **Acero INOX 304**
- Eje: **Acero INOX 304**
- Impulsores: **Noryl**
- Difusores: **Noryl reforzado con acero inoxidable**

EL KIT INCLUYE:

1. Electrobomba en acero INOX
2. Motor sumergible
3. Cuadro
4. Cable 30 / 20 m (según modelo)
5. Cuerda de 30 / 20 m (según modelo)



MODELO	DN Ø"	P ₂		L mm	Peso Kg	CAUDAL										P.V.P.										
		kW	Hp			m ³ /h	0	1,2	1,5	1,8	2,1	2,4	2,7	3	3,6		4,2									
SUBKIT-10	1¼	0,55	0,75	692	13,2	0	20	25	30	35	40	45	50	60	70	67,0	61,0	58,0	54,0	49,0	43,0	36,0	28,0	404,00		
SUBKIT-11	1¼	0,75	1,0	751	14,5	0	20	25	30	35	40	45	50	60	70	72,0	68,0	66,0	64,0	61,0	58,0	54,0	49,0	38,0	26,0	440,00

B

¡TODO INCLUIDO!





ACHIQUE
DRENAJE
TRITURADORES
FECALES

PYD
ELECTROBOMBAS

ELECTROBOMBAS SUMERGIBLES SERIE HIPPO

DESCRIPCIÓN

- Electrobomba potente y económica perfecta para jardines, estanques, piscinas, sistemas de riego, achique de lluvia para sótanos inundados o acuarios grandes.
- Bajo nivel de ruido y eficiencia energética.
- El motor sin aceite no requiere mantenimiento.

MATERIALES

- Cuerpo de bomba: **Termoplástico**
- Rejilla: **Dos modelos distintos incluidos para la base (Hippo 400V/750V)**

ÁREA DE TRABAJO

- Temperatura máx. del líquido: **35°C**
- Grado de protección: **IPX8**
- Profundidad máx. en inmersión: **7 m**



MODELO	P ₂		DN	SÓLIDOS	PESO	CAUDAL										P.V.P.										
	kW	Hp				Ø"	mm	Kg	m ³ /h	l/min	ALTURA DE CARGA EN METROS															
HIPPO 250	0,12	0,15	1¼	2	4,4	0	1,2	2,4	3,6	6	8,4	9,6	12	14,4	16,8	6,0	4,6	3,5	2,0	69,00						
HIPPO 400 V	0,15	0,20	1¼	3	4,8	0	20	40	60	100	140	160	200	240	280	5,8	5,0	4,4	2,8	2,4	1,8	91,00				
HIPPO 750 V	0,45	0,60	1¼	3	4,8	0	20	40	60	100	140	160	200	240	280	8,5	8,0	7,3	6,9	5,9	5,1	4,0	3,0	2,0	0,9	102,00

ELECTROBOMBAS SUMERGIBLES INOX SERIE HIPPO

DESCRIPCIÓN

- Electrobomba de achique para aguas limpias de fácil manejo.
- Ideal tanto para uso doméstico (riego, jardines, piscinas) como industrial.

MATERIALES

- Cuerpo de bomba: **Plástico y acero INOX**

ÁREA DE TRABAJO

- Temperatura máx. del líquido: **35°C**
- Grado de protección: **IPX8**
- Profundidad máx. en inmersión: **8 m**



CIERRE MECÁNICO

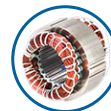

ROTOR

MODELO	P ₂		DN	SÓLIDOS	PESO	CAUDAL										P.V.P.								
	kW	Hp				Ø"	mm	Kg	m ³ /h	l/min	ALTURA DE CARGA EN METROS													
HIPPO MAX 1000 INOX	0,60	0,80	1	0,5	9,1	0	0,9	1,9	3	4	5	5,5	6	6,6	36,0	31,0	25,0	20,0	14,0	9,0	6,0	2,5	245,00	
HIPPO MAX 1200 INOX	0,71	0,96	1	0,5	9,3	0	16	33	50	66	83	91	100	110	44,0	37,5	32,0	25,0	18,5	13,0	9,0	6,0	2,5	267,00

ELECTROBOMBAS SUMERGIBLES SERIES LKS-500PA/XKS900

DESCRIPCIÓN

- **LKS-500PA:** Puede usarse para trasiego de agua limpia o ligeramente sucia. Adecuado para extraer agua de pozos, piscinas o sótanos.
- **XKS900:** Bomba de tensión monofásica sumergible multietapa diseñada para el drenaje de aguas limpias en estanques, baños, cultivos domésticos, etc.



MATERIALES

LKS-500PA:

- Envoltente, base y asa: **Polipropileno**
- Toma de impulsión: **Polipropileno**
- Impulsor: **PA6**
- Racord: **Plástico**

XKS900:

- Cubierta: **Acero INOX 304**

ÁREA DE TRABAJO

- Protector térmico
- Condensador interno
- Temperatura máx. del líquido: **35°C**
- Grado de protección: **IPX8**
- Profundidad máx. en inmersión: **7 m**



MODELO	P ₂		DN	SÓLIDOS	COND.	PESO	CAUDAL								P.V.P.																			
	kW	Hp					Ø"	mm	µF	Kg	m ³ /h	l/min	ALTURA DE CARGA EN METROS																					
LKS-500PA	0,50	0,70	1½	5	10	5,7	0	1,5	3	4,5	6	8	9	10,5	12	0	25	50	75	100	133	150	175	200	8,0	7,7	7,3	6,4	5,5	4,5	3,3	1,9	0,4	121,00

B

MODELO	P ₂		DN	SÓLIDOS	COND.	PESO	CAUDAL								P.V.P.																
	KW	Hp					Ø"	mm	µF	Kg	m ³ /h	l/min	ALTURA DE CARGA EN METROS																		
XKS900	0,90	1,20	1	1	16	8,0	0	1	2	3	4	5	6	7	0	17	33	50	67	83	100	117	40,0	32,0	29,0	26,0	21,0	15,0	10,0	1,0	298,00

B

ELECTROBOMBAS DE ACHIQUE SERIES XKS-P/PW

DESCRIPCIÓN

- **Serie P:** Aguas de filtración, pluviales. Aguas poco cargadas.
- **Serie PW:** Trasiego de aguas grises.

MATERIALES

- Envoltente, base y asa: **Polímero**
- Turbina y toma de impulsión: **Polímero**
- Eje: **Acero INOX 304**
- Retén y racord: **Plástico**
- Interruptor de nivel
- Cable: **10 m y enchufe Shcuko**

ÁREA DE TRABAJO

- Protector térmico
- Condensador interno
- Temperatura máx. del líquido: **35°C**
- Grado de protección: **IPX8**
- Profundidad máx. en inmersión: **7 m**
- Recomendable válvula de retención en impulsión



MODELO	P ₂		DN	SÓLIDOS INT (A)	COND.	PESO	CAUDAL								P.V.P.																				
	kW	Hp					Ø"	mm	220V	µF	Kg	m ³ /h	l/min	ALTURA DE CARGA EN METROS																					
XKS-250P	0,25	0,30	1	5	1,1	6	4,8	0	1	2	3	4	5	6	7	8,1	0	17	33	50	67	83	100	117	135	7,3	6,0	5,0	4,1	2,9	1,8	102,00			
XKS-400P	0,37	0,50	1	5	1,7	8	5,1	0	17	33	50	67	83	100	117	135	7,6	6,8	5,9	5,2	4,4	3,7	2,9	2,1	0,9	7,6	6,8	5,9	5,2	4,4	3,7	2,9	2,1	0,9	105,00
XKS-400PW	0,37	0,50	1	35	1,7	8	5,1	0	17	33	50	67	83	100	117	135	5,3	4,9	4,5	4,0	3,4	3,0	2,4	1,7	0,7	5,3	4,9	4,5	4,0	3,4	3,0	2,4	1,7	0,7	107,00

B

ELECTROBOMBAS DE ACHIQUE SERIES XKS-S/SW

DESCRIPCIÓN

- **Serie S:** Aguas de filtración, pluviales. Aguas poco cargadas. Con rejilla en aspiración.
- **Serie SW:** Trasiego de aguas grises, instalaciones de depuración.

MATERIALES

- Envoltente, base y asa: **Acero inoxidable**
- Toma de impulsión: **Acero inoxidable**
- Eje: **Acero inoxidable**
- Tornillería: **Acero inoxidable**
- Eje: **Acero INOX 304**
- Turbina: **Termoplástico**
- Rácord: **Plástico**
- Interruptor de nivel
- Cable: **10 m y enchufe Schuko**

ÁREA DE TRABAJO

- Motor de inducción 2 polos, monofásico 220-240V/50Hz, con protector térmico.
- Condensador interno
- Temperatura máx. del líquido: **35°C**
- Grado de protección: **IPX8**
- Profundidad máx. en inmersión: **7 m**
- Recomendable válvula de retención en impulsión



MODELO	P ₂		DN	SÓL. INT (A)	COND.	PESO	
	kW	Hp					
XKS-250S	0,25	0,33	1	5	1,1	6	4,6
XKS-400S	0,37	0,50	1	5	1,7	8	5,2
XKS-750SW	0,75	1,00	1	32	3,3	10	4,0
XKS-1000SW	1,00	1,30	1	32	4,3	16	5,0

		CAUDAL										P.V.P.	
m ³ /h	l/min	0	2	4	5,3	6	7	7,9	10	11,7	14,1		
		0	33	67	88	100	117	150	167	195	235		
		ALTURA DE CARGA EN METROS										P.V.P.	
		5,2	3,2	1,6	0,7								130,00
		7,6	6,0	4,7	3,6	2,7	2,0	1,0					132,00
		7,9	7,1	6,2	5,4	5,1	4,5	3,9	2,5	1,5			167,00
		11,0	10,0	8,6	8,3	8,1	7,8	6,6	5,4	4,2	2,1	174,00	

ELECTROBOMBA DE ACHIQUE SERIE LION-150SW

DESCRIPCIÓN

- Bomba adecuada para trasiego de aguas grises, depósitos, piscinas y sótanos.

MATERIALES

- Evolvente, base y asa: **Acero inoxidable**
- Toma de impulsión: **Acero inoxidable**
- Eje: **Acero inoxidable**
- Tornillería: **Acero inoxidable**
- Impulsor y rarcord: **Plástico**
- Incluye interruptor de nivel
- Cable: **10 m**

ÁREA DE TRABAJO

- Protector térmico
- Condensador interno
- Temperatura máx. del líquido: **35° C**
- Grado de protección: **IPX8**
- Profundidad máx. de inmersión: **7 m**



MODELO	P ₂		DN	SÓLIDOS	COND.	PESO
	kW	Hp				
LION-150SW	1,00	1,36	1½	35	16	8,0

		CAUDAL										P.V.P.
m ³ /h	l/min	0	3	4,5	6	8	9	10,5	12	14	19,5	
		0	50	75	100	133	150	175	200	233	325	
		ALTURA DE CARGA EN METROS										P.V.P.
		10,5	9,6	9,1	8,5	8,0	7,5	6,5	6,0	5,0	0,6	

ELECTROBOMBA DE ACHIQUE SERIE TIGER INOX

DESCRIPCIÓN

- Bombas sumergibles monofásicos para aguas residuales en acero inoxidable para bombear agua sucia, con sólidos en suspensión.
- Adecuada también para el vaciado de pozos negros, procesamiento de aguas residuales industriales y sanitarias, etc.

MATERIALES

- Cuerpo de bomba: **Acero INOX 304**
- Soporte del motor: **Acero INOX 304**
- Eje: **Acero INOX 304**
- Impulsor: **Acero INOX 304**
- Doble cierre mecánico: **Cer/Graf (con cámara de aceite interpuerta)**
- Incluye interruptor de nivel
- Cable: **5 m**

ÁREA DE TRABAJO

- Temperatura máx. del líquido: **40°C**
- Profundidad máx. de inmersión: **5**
- Grado de protección: **IP68**
- Aislamiento clase: **E**



DOBLE CIERRE MECÁNICO



		CAUDAL									
m ³ /h	0	2	4	6	8	10	12	14	16	18	21
l/min	0	33	67	100	133	167	200	233	267	300	350

MODELO	P ₂		DN	PASO	INT.	COND.	PESO	ALTIMETRO										P.V.P.	
	kW	Hp						Ø"	mm	(A)	µF	Kg	ALTURA DE CARGA EN METROS						
TIGER 75 INOX	0,55	0,75	2	35	4,2	20	9,5	8,5	8,4	7,8	7,5	6,8	6,3	5,8	5,0	4,3	3,5	2,5	428,00
TIGER 100 INOX	0,75	1,00	2	50	5,2	25	10,6	9,5	9,6	9,1	8,7	8,1	7,7	7,2	6,5	5,8	5,0	3,7	490,60

ELECTROBOMBA DE ACHIQUE SERIE TIGER INOX

DESCRIPCIÓN

- Bombas sumergibles con impulsor vórtex de acero inoxidable AISI 304.
- Diseñadas para aguas sucias que contienen sólidos orgánicos.
- La forma particular del impulsor permite el paso libre de materiales sólidos de hasta 50 mm de diámetro.

MATERIALES

- Cuerpo de bomba: **Acero INOX 304**
- Soporte del motor: **Acero INOX 304**
- Eje: **Acero INOX 304**
- Impulsor: **Acero INOX 304**
- Doble cierre mecánico: **Carb/Sic - Carb/Sic**
- Cable: **10 m**

ÁREA DE TRABAJO

- Motor de inducción 2 polos, monofásico 220 - 240V/50Hz, con protector térmico.
- Condensador interno
- Temperatura máx. del líquido: **40°C**
- Profundidad máx. de inmersión: **5 m**
- Grado de protección: **IP68**
- Servicio continuo



IMPULSOR



		CAUDAL							
m ³ /h	0	6	12	18	24	30	36	42	48
l/min	0	100	200	300	400	500	600	700	800

MODELO	P ₂		P ₁ (W)		DN	SÓLIDOS	COND.	PESO	ALTIMETRO										P.V.P.	
	kW	Hp	Monf.	Trif.					Ø"	mm	µF	Kg	ALTURA DE CARGA EN METROS							
TIGER 150 INOX	1,10	1,50	1.700	1.700	1½	38	30	16,0	12,5	10,6	8,0	5,5	2,0	-	-	466,60	466,60			
TIGER 200 INOX	1,50	2,00	2.100	2.100	2	50	30	19,0	14,0	12,5	11,0	9,0	7,0	4,0	-	704,30	704,30			
TIGER 300 INOX	2,20	3,00	-	3.200	3	50	-	21,0	15,5	14,5	13,5	12,0	10,5	8,5	6,5	4,5	2,2	-	743,90	

ELECTROBOMBA DE ACHIQUE SERIE BETTER 33

DESCRIPCIÓN

- Bombas sumergibles para aguas limpias o ligeramente sucias.
- El impulsor abierto es apto para partículas sólidas.

MATERIALES

- Carcasa: **Acero inoxidable**
- Bobinado: **Cobre**



ÁREA DE TRABAJO

- Protector térmico
- Temperatura máx. del líquido: **40°C**
- Paso sólido libre: **≤ 10 mm**
- Grado de protección: **IP68**
- Aislamiento clase: **F**
- Servicio continuo

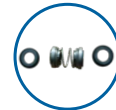

DOBLE CIERRE MECÁNICO

MODELO	P ₂		DN	SÓLIDOS COND.			PESO	CAUDAL						P.V.P.
	kW	Hp		Ø"	mm	µF		Kg	m ³ /h	l/min	ALTURA DE CARGA EN METROS			
BETTER-33	0,25	0,33	1	10	6	8,0	0	1,5	3	6	7,5	9	240,00	
							0	25	50	100	125	150		

ELECTROBOMBA DE ACHIQUE SERIE BETTER

DESCRIPCIÓN

- Bomba sumergible con impulsor cerrado para modelo BS y abierto para los modelos BSA.
- Diseñadas para aguas limpias o ligeramente sucias.
- Especialmente adecuadas para sótanos, garajes, tanques, fuentes, etc.

MATERIALES

- Cuerpo de bomba: **Acero INOX 304**
- Carcasa del motor: **AISI 304**
- Eje: **Acero INOX 304**
- Impulsor: **Acero INOX 304**
- Doble cierre mecánico: **Carb/Sic - Sic/Sic**
- Junta tórica: **Buna-N**
- Cable: **10 m**



ÁREA DE TRABAJO

- Motor de inducción 2 polos, monofásico 220 - 240V/50Hz, con protector térmico.
- Condensador interno
- Paso sólido libre: **≤ 10 mm**
- Temperatura máx. del líquido: **40°C**
- Grado de protección: **IP68**
- Servicio continuo



IMPULSOR



DOBLE CIERRE MECÁNICO

MODELO	P ₂		P ₁ (W)		DN	SÓLIDOS COND.			PESO	CAUDAL								P.V.P.	
	kW	Hp	Monf.	Trif.		Ø"	mm	µF		Kg	m ³ /h	l/min	ALTURA DE CARGA EN METROS				MONOF.	TRIF.	
BETTER 750BS	0,75	1,00	1.300	-	1½	10	25	17,0	0	3	6	9	12	15	18	21	633,90	-	
									0	50	100	150	200	250	300	350			
BETTER 1100BS	1,10	1,50	1.600	1.500	1½	10	30	18,0	0	3	6	9	12	15	18	21	664,70	664,70	
									0	50	100	150	200	250	300	350			

ELECTROBOMBA DE ACHIQUE SERIE BETTER 2

DESCRIPCIÓN

- Bomba sumergible con impulsor cerrado para modelo BS y abierto para los modelos BSA.
- Diseñadas para aguas limpias o ligeramente sucias.
- Especialmente adecuados para sótanos, garajes, tanques, fuentes, etc.

MATERIALES

- Cuerpo de bomba: **Acero INOX 304**
- Carcasa del motor: **AISI 304**
- Eje: **Acero INOX 304**
- Impulsor: **PPO + 20% fibra de vidrio**
- Doble cierre mecánico: **Carb/Sic - Sic/Sic**
- Junta tórica: **Buna-N**
- Cable: **10 m**

ÁREA DE TRABAJO

- Motor de inducción 2 polos, monofásico 220 - 240V/50Hz, con protector térmico.
- Condensador interno
- Paso sólido libre: **≤ 10 mm**
- Temperatura máx. del líquido: **40°C**
- Grado de protección: **IP68**
- Servicio continuo



MODELO	P ₂		P ₁	DN	SÓLIDOS	COND.	PESO	CAUDAL						P.V.P.												
	kW	Hp						W	Ø"	mm	µF	Kg	m ³ /h		l/min	ALTURA DE CARGA EN METROS										
BETTER2-30-0,75BS	0,75	1,00	1.300	1¼	10	25	13,0	0	0,6	1,2	2,4	3,6	4,8	0	10	20	40	60	80	33,0	32,0	31,5	31,0	30,2	28,5	462,20

ELECTROBOMBA DE ACHIQUE SERIE BETTER-Q

DESCRIPCIÓN

- Bombas sumergibles con impulsor vórtex en INOX 304, dieñadas para aguas sucias que contienen sólidos orgánicos.
- Adecuado para evacuación de aguas sucias y pozos.

MATERIALES

- Cuerpo de bomba: **Acero INOX 304**
- Carcasa del motor: **AISI 304**
- Eje: **Acero INOX 304**
- Impulsor: **Acero INOX 304**
- Doble cierre mecánico: **Carb/Sic - Sic/Sic**
- Junta tórica: **Buna-N**
- Cable: **10 m**

ÁREA DE TRABAJO

- Motor de inducción 2 polos, monofásico 220-240V/50 Hz, con protector térmico.
- Condensador interno
- Paso sólido libre: **≤ 50 mm**
- Temperatura máx. del líquido: **40°C**
- Grado de protección: **IP68**
- Servicio continuo



MODELO	P ₂		P ₁ (W)		DN	SÓLIDOS	COND.	PESO	CAUDAL								P.V.P.																	
	kW	Hp	Monf.	Trif.					Ø"	mm	µF	Kg	m ³ /h	l/min	ALTURA DE CARGA EN METROS				MONOF.	TRIF.														
BETTER-Q-0.75BS	0,75	1,00	1.300	-	1½	38	25	17,0	0	3	6	9	12	15	18	21	0	50	100	150	200	250	300	350	11,0	9,8	8,5	7,0	6,0	5,0	633,90			
BETTER-Q-1.1BS	1,10	1,50	1.600	1.500	1½	38	30	18,0	0	50	100	150	200	250	300	350	13,5	12,0	11,0	9,5	8,0	6,0	4,5	2,0	13,5	12,0	11,0	9,5	8,0	6,0	4,5	2,0	664,70	664,70

ELECTROBOMBA DE ACHIQUE SERIE PANTHER

DESCRIPCIÓN

- Bombas sumergibles de impulsor abierto, fabricadas en acero INOX 304.
- Diseñadas para agua limpia o ligeramente sucia.
- La rejilla de succión con filtro permite un paso libre y sólidos.

MATERIALES

- Cuerpo de bomba: **Acero INOX 304**
- Carcasa del motor: **Acero INOX 304**
- Eje: **Acero INOX 304**
- Impulsor: **Acero INOX 304**
- Doble cierre mecánico: **Carb/Sic - Sic/Sic**
- Junta tórica: **Buna-N**
- Cable: **10 m**

ÁREA DE TRABAJO

- Moto de inducción 2 polos, monofásico 220-240V/50Hz, con protector térmico.
- Condensador interno
- Paso sólido libre: **≤ 10 mm**
- Temperatura máx. del líquido: **40°C**
- Grado de protección: **IP68**
- Servicio continuo

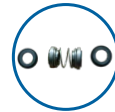

DOBLE CIERRE MECÁNICO



IMPULSOR



MODELO	P ₂		P ₁ (W)		DN	SÓLIDOS	COND.	PESO	CAUDAL								P.V.P											
	kW	Hp	Monf.	Trif.					Ø"	mm	µF	Kg	m ³ /h	l/min	ALTURA DE CARGA EN METROS						MONOF.	TRIF.						
PANTHER 75	0,55	0,75	1.200	1.200	1½	10	16,0	13,0	0	3	6	9	12	15	18	21	0	50	100	150	200	250	300	350				
PANTHER 100A	0,75	1,00	1.500	1.300	1½	10	25,0	14,0	12,5	10,8	9,5	8,5	7,5	6,5	5,0												405,00	405,00
PANTHER 100B	0,75	1,00	1.500	1.300	1½	10	-	14,0	15,0	12,5	11,5	10,5	9,0	8,0	7,0	5,5											440,20	440,20
									18,0	16,5	14,0	11,5	8,5														440,20	440,20

ELECTROBOMBA DE ACHIQUE SERIE PANTHER

DESCRIPCIÓN

- Bombas sumergibles de impulsor abierto, fabricadas en acero INOX 304.
- Diseñadas para agua limpia o ligeramente sucia.
- La rejilla de succión con filtro permite un paso libre y sólidos.
- Son especialmente adecuadas para vaciar sótanos y garajes, tanques, piscinas y fuentes.

MATERIALES

- Cuerpo de bomba: **Acero INOX 304**
- Carcasa del motor: **Acero INOX 304**
- Eje: **Acero INOX 304**
- Impulsor: **Acero INOX 304**
- Doble cierre mecánico: **Carb/Sic - Sic/Sic**
- Junta tórica: **Buna-N**
- Cable: **10 m**

ÁREA DE TRABAJO

- Motor de inducción 2 polos, monofásico 220 - 240V/50Hz, con protector térmico.
- Condensador interno
- Paso sólido libre: **≤ 10 mm**
- Temperatura máx. líquido: **40°C**
- Grado de protección: **IP68**
- Servicio continuo

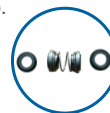

DOBLE CIERRE MECÁNICO



IMPULSOR



MODELO	P ₂		P ₁ (W)		DN	SÓLIDOS	COND.	PESO	CAUDAL								P.V.P											
	kW	Hp	Monf.	Trif.					Ø"	mm	µF	Kg	m ³ /h	l/min	ALTURA DE CARGA EN METROS						MONOF.	TRIF.						
PANTHER 150	1,1	1,5	1.800	1.500	2	10	30	16,0	0	6	12	18	24	30	36	42	48	0	100	200	300	400	500	600	700	800		
PANTHER 200	1,5	2,0	2.100	2.100	2	10	30	18,0	13,5	12,5	11,0	9,0	7,0	4,5													466,60	466,60
PANTHER 300	2,2	3,0	-	3.400	3	10	-	20,0	13,9	13,0	11,5	9,6	7,0	4,5													704,30	704,30
									17,5	17,0	16,0	14,5	13,6	11,7	9,0	7,0	4,2										-	743,90

ELECTROBOMBA SUMERGIBLE SERIE V

DESCRIPCIÓN

- De fabricación robusta y larga duración, pensadas para un trabajo diario de elevación de aguas negras, fecales o con residuos orgánicos en suspensión.
- Sistema vórtex que permite el paso libre de sólidos, minimizando así el riesgo de atasco.

MATERIALES

- Envoltente del motor y asa: **Acero inoxidable**
- Impulsor: **Fundición de hierro**
- Voluta y rosca de salida: **Hierro de fundición**
- Interruptor de nivel: **Con 30 cm de cable** (modelos monofásicos)
- Doble cierre mecánico: **Carb/Sic**
- Cable: **5 m (10 m en modelo V1100)**
- Incluye adaptador roscado para salida de manguera

ÁREA DE TRABAJO

- Temperatura máx. del líquido: **35°C**
- Profundidad máx. de inmersión: **5 m**
- Grado de protección: **IP68**
- Aislamiento clase: **F**



		CAUDAL									
		0	2	4	8	12	16	18	20	22	
m ³ /h		0	2	4	8	12	16	18	20	22	
l/min		0	33	67	133	200	270	300	333	366	

MODELO	P ₂		P ₁ (W)		DN	SÓLIDOS	PESO	CAUDAL										P.V.P							
	kW	Hp	Monf.	Trif.				mm	mm	Kg	ALTURA DE CARGA EN METROS										MONOF.	TRIF.			
V450	0,45	0,60	550	-	50	25	18,5	7,7	6,7	6,3	5,5	4,3	2,7											212,00	-
V750	0,75	1,00	920	920	50	25	19,5	9,4	8,8	8,6	8,5	8,0	6,8	5,9	5,1	4,2								244,00	254,00
V1100	1,10	1,50	1.300	1.300	50	25	23,5	11,3	11,0	10,8	9,9	8,9	7,3	6,7	6,0	5,0								275,00	283,00

ELECTROBOMBA SUMERGIBLE SERIE V

DESCRIPCIÓN

- Especialmente diseñada para el trasiego de aguas turbias sin fibras y provenientes de recogida de agua de lluvia, filtración, etc.
- Orientada a uso tanto doméstico como agrícola.

MATERIALES

- Envoltente del motor y asa: **Acero inoxidable**
- Rejilla de aspiración: **Acero inoxidable**
- Impulsor: **Fundición de hierro**
- Voluta y rosca de salida: **Hierro de fundición**
- Doble cierre mecánico: **Carb/Sic** (con cámara de aceite interpuesta)
- Cable: **10 m**
- Incluye adaptador roscado para salida de manguera

ÁREA DE TRABAJO

- Temperatura máx. del líquido: **35°C**
- Profundidad máx. de inmersión: **5 m**
- Grado de protección: **IP68**
- Aislamiento clase: **F**



		CAUDAL										
		0	4	8	10	15	18	22	29	35	40	43
m ³ /h		0	4	8	10	15	18	22	29	35	40	43
l/min		0	67	133	167	250	300	417	483	583	667	717

MODELO	P ₂		P ₁ (W)		DN	SÓLIDOS	PESO	CAUDAL														P.V.P				
	kW	Hp	Monf.	Trif.				mm	mm	Kg	ALTURA DE CARGA EN METROS														MONOF.	TRIF.
V1500	1,50	2,00	1.700	1.700	40	10	26,8	21,7	18,5	17,5	15,7	12,3	8,9	5,3											336,00	352,00
V2200	2,20	2,95	-	2.500	75	20	32,3	19,6	19,0	17,8	17,5	16,0	15,1	13,9	10,8	8,2	5,5	2,7							-	380,00

ELECTROBOMBA DE ACHIQUE INOX SERIE DUMPER

DESCRIPCIÓN

- Bombas sumergibles útiles para el drenaje de áreas inundadas como sótanos, garajes subterráneos, etc. También es adecuada para el manejo de aguas residuales y el vaciado de pozos de aguas negras.
- Los modelos monofásicos incluyen condensador e interruptor de nivel.

MATERIALES

- Cuerpo de bomba: **Acero INOX**
- Soporte del motor: **Acero INOX**
- Eje: **Acero INOX 316**
- Impulsor: **Acero INOX**
- Doble cierre mecánico: **Carb/Sic (con cámara de aceite interpuesta)**
- Cable: **5 m**

ÁREA DE TRABAJO

- Temperatura máx. del líquido: **40°C**
- Profundidad máx. de inmersión: **5 m**
- Grado de protección: **IP68**
- Aislamiento clase: **B**
- Paso de sólidos: **10 mm**
- Servicio continuo



		CAUDAL										
m ³ /h		0	2	4	6	8	10	12	14	16	18	20
l/min		0	33	67	100	133	167	200	233	267	300	333

MODELO	P ₂		DN	INT. (A)		COND. PESO		ALTURA DE CARGA EN METROS										P.V.P.		
	kW	Hp		Ø"	220V	380V	µF	Kg											MONOF.	TRIF.
DUMPER 80	0,55	0,75	2	4,1	-	20	16,0	10,2	9,9	9,2	8,5	7,8	7,0	6,0	4,8	3,6	2,4	302,30	-	
DUMPER 100	0,75	1,00	2	5,2	2,0	30	18,0	15,0	14,5	13,8	13,1	12,3	11,0	9,6	8,4	6,6	5,1	3,2	354,30	316,30

ELECTROBOMBA SUMERGIBLE TRITURADORA SERIE V1300

DESCRIPCIÓN

- Bomba sumergible para tensión monofásica con triturador diseñada específicamente para achique de aguas residuales.
- Una cuchilla rotatoria de alta velocidad en la entrada de la bomba corta y tritura sólidos filamentosos y residuos diversos encontrados en las aguas fecales, evitando que el impulsor quede bloqueado.

MATERIALES

- Cuerpo de bomba: **Fundición de hierro**
- Eje: **Acero INOX 304**
- Impulsor: **Fundición de hierro**
- Doble cierre mecánico: **Carb/Sic (con cámara de aceite interpuesta)**
- Cable: **10 m**

ÁREA DE TRABAJO

- Temperatura máx. del líquido: **40°C**
- Profundidad máx. de inmersión: **5 m**
- Grado de protección: **IP68**



IMPULSOR



		CAUDAL							
m ³ /h		0	3	8	10	13	16	19	24
l/min		0	50	133	167	217	267	317	400

MODELO	P ₂		P ₁	DN	PESO	ALTURA DE CARGA EN METROS										P.V.P.
	kW	Hp				W	mm	Kg								
V1300	1,30	1,75	1.500	50	25,0	15,4	14,6	13,2	12,5	11,4	10,1	8,6	6,0	325,00		

ELECTROBOMBA DE ACHIQUE SERIE TIGER

ACHIQUE

DESCRIPCIÓN

- Bombas sumergibles con impulsor vórtex para achique de líquidos conteniendo barro, arena, fibras cortas, desechos de papel y otras partículas sólidas, así como sólidos blandos, aguas residuales, aguas grises, etc.
- Los modelos monofásicos incluyen interruptor de nivel.

MATERIALES

- Cuerpo de bomba: **Acero inoxidable**
- Eje: **Acero inoxidable**
- Doble cierre mecánico: **Cer/Graf (con cámara de aceite interpuesta)**
- Cable: **5 m**



ÁREA DE TRABAJO

- Temperatura máx. del líquido: **40°C**
- Profundidad máx. de inmersión: **5 m**
- Densidad máx. del líquido: **1,2 g/cm3**
- Servicio continuo



MODELO	P ₂		DN	PASO	INT (A)		COND.		PESO	CAUDAL								P.V.P																			
	kW	Hp			Ø"	mm	220V	400V		µF	Kg	m ³ /h	l/min	ALTURA DE CARGA EN METROS								MONOF.	TRIF.														
TIGER 150	1,1	1,5	2	40	7,3	2,7	25	27,0		0	4	8	12	16	20	24	28	30	0	67	133	200	267	333	400	466	500	12,2	11,2	10,4	9,6	8,8	7,6	6,4	4,8	457,00	434,40
TIGER 200	1,5	2,0	2	40	9,5	3,6	35	29,0		0	67	133	200	267	333	400	466	500	13,6	12,8	12,0	10,8	9,8	8,8	7,2	5,6	4,8	4,8	4,8	4,8	4,8	4,8	4,8	494,70	525,40		

ELECTROBOMBA SUMERGIBLE SERIE SEMISON

DESCRIPCIÓN

- Bombas de drenaje con rejilla (SEMISON 465) o de rodete centrífugo de tipo bicanal (resto de la serie). Especialmente diseñada para trasiego de aguas residuales, fosas sépticas con sólidos en suspensión y procesos biológicos.

MATERIALES

- Cuerpo de bomba y soporte: **Fundición**
- Impulsor: **Fundición**
- Envolverte de motor y asa: **Acero INOX 304**
- Eje: **INOX 420**
- Cable: **10 m (5 m en Series 465, 635)**



ÁREA DE TRABAJO

- Temperatura máx. del líquido: **40°C**
- Profundidad máx. de inmersión: **10 m**
- Grado de protección: **IP68**
- Aislamiento clase: **F**



MODELO	P ₂		DN	SÓLIDOS		INT (A)		CON.		PESO	CAUDAL								P.V.P																				
	kW	Hp		Ø"	mm	220V	380V	µF	Kg		m ³ /h	l/min	ALTURA DE CARGA EN METROS								MONOF.	TRIF.																	
SEMISON 465	1,10	1,50	2	5	7,3	2,7	20	19,5			1,8	6	9	12	15	18	21	24	27	30	100	150	200	250	300	350	400	450	18,5	17,5	16,5	15,5	14,0	12,0	9,5	6,5	1,0	743,40	708,40

MODELO	P ₂		DN	SÓLIDOS		INT (A)		CON.		PESO	CAUDAL								P.V.P																			
	kW	Hp		Ø"	mm	220V	380V	µF	Kg		m ³ /h	l/min	ALTURA DE CARGA EN METROS								MONOF.	TRIF.																
SEMISON 635	1,10	1,50	2	32	7,3	2,7	20	21,8			1,8	6	12	15	18	24	27	30	39	100	200	250	300	400	450	500	650	14,5	13,5	12,0	11,0	10,0	7,5	6,5	5,0	0	789,00	754,00

MODELO	P ₂		DN	SÓLIDOS		INT (A)		CON.		PESO	CAUDAL								P.V.P																						
	kW	Hp		Ø"	mm	Tipo	220V	380V	µF		Kg	m ³ /h	l/min	ALTURA DE CARGA EN METROS								MONOF.	TRIF.																		
SEMISON 700	1,10	1,50	2	50	50	9,2	3,3	40	31,0		6	12	24	30	36	48	60	66	90	100	200	400	500	600	800	1.000	1.100	1.500	13,0	11,5	8,5	7,0	5,0	1,0	-	-	1.399,20	1.241,40			
SEMISON 900	1,50	2,00	2 ½	50	50	11,4	4,0	45	31,0		6	12	24	30	36	48	60	66	90	100	200	400	500	600	800	1.000	1.100	1.500	15,0	14,0	11,5	10,0	8,0	5,0	0,5	-	-	1.521,90	1.357,10		
SEMISON 1000	2,20	3,00	2 ½	50	50	-	5,9	-	35,0		6	12	24	30	36	48	60	66	90	100	200	400	500	600	800	1.000	1.100	1.500	19,5	18,0	15,5	14,0	12,0	8,5	4,0	1,5	-	-	1.507,90	-	
SEMISON 1500	3,40	4,50	3	65	65	-	9,0	-	44,0		6	12	24	30	36	48	60	66	90	100	200	400	500	600	800	1.000	1.100	1.500	18,5	17,5	15,5	14,5	13,5	11,0	8,5	7,0	1,5	-	-	1.879,60	-

Disponible dispositivo de descenso y anclaje automático. Consulte con nuestro dpto. técnico

ELECTROBOMBA DE ACHIQUE SERIE WQ

DESCRIPCIÓN

- Electrobomba de achique con impulsor vórtex situado fuera de la voluta, lo que permite el paso libre de sólidos.
- Motor trifásico con protección térmica para proteger el motor contra cortocircuito, sobrealimentación, sobrecarga y sobrecalentamiento.

MATERIALES

- Carcasa de motor: **Fundición**
- Cuerpo de bomba: **Fundición**
- Impulsor: **Hierro dúctil**
- Eje: **Acero inoxidable**
- Doble cierre mecánico: **Sic/Carb-Cer**
- Cable: **8 m**

ÁREA DE TRABAJO

- Temperatura máx. del líquido: **35°C**
- Profundidad máx. de inmersión: **10 m**
- Densidad máx. del líquido: **1,3 g/cm³**
- Grado de protección: **IP68**
- Aislamiento clase: **F**
- Servicio continuo



IMPULSOR



		CAUDAL								P.V.P.							
		m ³ /h	0	10	20	30	40	50	60		70						
		l/min	0	167	333	500	667	833	1.000	1.167							
MODELO	P ₂		P ₁	DN	SÓLIDOS	ACOPLE	INT	ALTURA DE CARGA EN METROS				P.V.P.					
	kW	Hp	W	Ø	mm	TIPO	(A)	Kg									
	65WQ25-10	2,2	3,0	3.100	65	56	65-65	5,0	39,0	16,0	13,8		11,5	9,3	6,8	584,00	
	65WQ25-15	3,0	4,0	3.900	65	56	65-65	6,5	48,0	20,0	18,0		16,0	13,5	11,0	730,00	
	80WQ40-15	4,0	5,5	5.100	80	56	80-80	8,9	56,0	21,0	19,0		16,5	14,5	12,0	8,5	5,0
80WQ50-15	5,5	7,5	6.900	80	56	80-80	11,7	73,0	23,0	21,0	18,5	16,8	14,5	12,0	9,0	5,0	1.160,00

ELECTROBOMBA DE ACHIQUE SERIE U

DESCRIPCIÓN

- Bombas de achique trifásicas con impulsor vórtex, lo que les confiere un gran paso de sólidos.
- Cierre mecánico con gran resistencia al desgaste.

MATERIALES

- Cuerpo de bomba: **Fundición**
- Eje: **Acero INOX 304**
- Impulsor: **Hierro dúctil**
- Doble cierre mecánico: **Sic/ Sic**
- Cable: **8 m**

ÁREA DE TRABAJO

- Temperatura máx. del líquido: **35°C**
- Profundidad máx. de inmersión: **20 m**
- Agua química y mecánicamente: **No agresiva**
- Grado de protección: **IP68**
- Aislamiento clase: **F**
- Servicio continuo



IMPULSOR



		CAUDAL									P.V.P.						
		m ³ /h	0	30	60	93	109	118	149	175							
		l/min	0	500	1.000	1.550	1.817	1.967	2.484	2.917							
MODELO	P ₂		P ₁	DN	SÓLIDOS	ACOPLE	INT	ALTURA DE CARGA EN METROS				P.V.P.					
	kW	Hp	W	Ø"	mm	TIPO	(A)	Kg									
	80U45.5	5,5	7,5	6.900	80	80	80-80	11,7	132,0	15,0	14,0		12,0	7,0	1.921,00		
	100U45.5	5,5	7,5	6.900	100	100	100-100	11,7	136,0	13,0	12,0		10,0	8,0	7,0	5,0	1.921,00
	80U47.5	7,5	10	9.400	80	80	80-80	15,7	147,0	17,0	16,0		15,0	13,0	12,0	2.229,00	
	100U47.5	7,5	10	9.400	100	100	100-100	15,7	151,0	15,0	14,0		13,0	11,0	10,0	9,0	7,5
100U411	11	15	13.700	100	100	100-100	22,0	170,0	18,0	17,0	16,0	14,0	14,0	13,5	12,0	9,0	2.472,00

ELECTROBOMBA TRITURADORA SERIE TR

ACHIQUE

DESCRIPCIÓN

- Electrobombas trituradoras especialmente diseñadas para el trasiego de aguas cargadas con residuos orgánicos en suspensión.
- La solución perfecta en caso de estrechamiento de tuberías.
- Son capaces de triturar plástico, látex, materiales textiles, etc.

MATERIALES

- Cuerpo de bomba: **Hierro fundido + G20**
- Eje: **DIN EN c45/55-420**
- Doble cierre mecánico: **Sic/Sic**

ÁREA DE TRABAJO

- Temperatura máx. del líquido: **40°C**
- Grado de protección: **IP68**
- Aislamiento clase: **B**



IMPULSOR VORTEX



CUCHILLAS



		CAUDAL									
m ³ /h		0	2	4	5	6	8	10	11	16	
l/min		0	33	67	83	100	133	167	183	267	

MODELO	P ₂		DN	PESO		CAUDAL										P.V.P.	
	kW	Hp		Ø"	Kg	ALTURA DE CARGA EN METROS										MONOF.	TRIF.
TR-0,75	0,55	0,75	2	14,5	7,0	6,3	5,5	5,0	4,5	2,9	1,0	265,00	245,00				
TR-1,5	1,10	1,50	2	18,0	10,0	9,5	9,0	8,5	8,2	7,5	6,7	6,2	2,9	285,00	265,00		

ELECTROBOMBA TRITURADORA SERIE GRINDER

DESCRIPCIÓN

- Electrobombas para aguas residuales con impulsor semiabierto en fundición de hierro QT450-10, material muy resistente al desgaste, y con cuchillas en acero inoxidable de alta dureza SUS440C.

MATERIALES

- Eje: **Acero INOX (prolongación)**
- Doble cierre mecánico: **Carb/Carb**
- Cable: **8 m**

ÁREA DE TRABAJO

- Temperatura máx. del líquido: **40°C**
- Profundidad máx. de inmersión: **5 m**
- Densidad máx. del líquido: **1,2 g/cm³**
- Servicio continuo



IMPULSOR SEMI-ABIERTO



CUCHILLAS



		CAUDAL											
m ³ /h		0	2,5	5	7,5	10	12,5	14	17	20	25	28	
l/min		0	42	83	125	167	208	233	283	333	417	467	

MODELO	P ₂		DN	INT (A)		PESO	CAUDAL												P.V.P.
	kW	Hp		Ø"	380V		Kg	ALTURA DE CARGA EN METROS											
GRINDER8-10	1,1	1,5	2	2,7	36,0	16,0	15,0	13,0	11,0	8,0	4,0	2,0	615,00						
GRINDER10-14	1,5	2,0	2	3,6	44,0	13,9	13,4	12,4	12,0	11,6	10,2	9,8	8,8	7,5	5,0	3,6	726,00		
GRINDER12-18	2,2	3,0	2	5,1	47,0	27,5	26,0	24,0	23,0	20,2	16,8	15,7	10,0	2,2	756,00				

ELECTROBOMBA TRITURADORA SERIE TRITÓN

ACHIQUE



DESCRIPCIÓN

- Las bombas serie TRITÓN son las bombas sumergibles más eficientes de aguas residuales en el mercado.
- Capaces de destruir objetos como materiales textiles o plásticos ligeros, son una solución rentable y eficaz para el bombeo a presión de aguas residuales a través de tuberías de diámetro reducido en aplicaciones domésticas e industriales. Las redes municipales de alcantarillado presurizado suponen una alternativa económica a la evacuación de aguas residuales por gravedad que favorece la protección medioambiental.
- Funcionamiento con interruptor de nivel externo, no incluido, excepto los modelos en monofásico Tritón 10-10, 12-10, 15-15

MATERIALES

- Cuerpo de bomba: **Fundición**
- Eje: **Acero INOX**
- Impulsor: **Acero INOX**
- Doble sello mecánico: **Carb/Sic**
- Cable: **8 m**

ÁREA DE TRABAJO

- Temperatura máx. del líquido: **40°C**
- Profundidad máx. de inmersión: **5 m**
- Grado de protección: **IP68**
- Aislamiento clase: **F**
- Servicio continuo



IMPULSOR



TRITURADOR



		CAUDAL												
m ³ /h		0	4	16	20	24	36	40	48	56	66	88	104	128
l/min		0	67	267	333	400	600	667	800	933	1100	1466	1733	2133

MODELO	P ₂		DN	INT. (A)		ALTURA DE CARGA EN METROS										P.V.P.				
	kW	Hp		mm	220V	380V											MONOF.	TRIF.		
TRITÓN10-10*	0,75	1,0	40	4,1	-	14,0	13,0	7,0	2,0									443,00	411,00	
TRITÓN12-10*	1,1	1,5	40	4,5	2,0	16,0	15,0	8,5	4,0	2,0								459,00	429,00	
TRITÓN15-15*	1,5	2,0	50	7,9	3,2	21,0	19,0	14,0	12,0	10,0	2,0							667,00	594,00	
TRITÓN25-15	2,2	3,0	65	-	4	22,0	21,0	17,5	16,0	15,5	11,0	10,0	7,0	2,0				-	655,00	
TRITÓN35-15	3,0	4,0	50	-	5,5	24,0	23,5	22,5	21,2	20,0	14,0	11,5						-	766,00	
TRITÓN45-17	4,0	5,5	65	-	8,4	30,0	29,0	26,0	24,0	23,0	21,2	18,0	14,8	12,0	8,0			-	865,00	
TRITÓN20-40	7,5	10,0	50	-	15,7	56,0	55,0	51,0	48,0	46,0	39,0	37,0	32,0	27,0				-	1.237,00	
TRITÓN100-15	7,5	10,0	100	-	15,7	33,5	33,0	31,2	30,4	30,0	28,1	27,0	25,8	24,8	23,0	19,0	15,5	11,2	-	1.089,00

(*) Los modelos monofásicos incluyen boya.



ELECTROBOMBA TRITURADORA SERIE DTRT

ACHIQUE

DESCRIPCIÓN

- Bombas de drenaje con rodete centrífugo que garantiza una elevada prevalencia.
- El sistema triturador permite el bombeo de aguas sucias con fibras textiles o filamentosas, líquidos industriales, civiles y zootécnicos donde se necesita triturar cuerpos, sólidos en suspensión.
- Disponible para aplicaciones móviles y fija con pie de acoplamiento.

MATERIALES

- Cuerpo de bomba: **Fundición**
- Eje: **Acero INOX 304**
- Impulsor: **Fundición**
- Doble cierre mecánico: **Carb/SiC - Cer/Graf**
- Triturador: **Acero tratado**
- Cable: **10 m**

ÁREA DE TRABAJO

- Temperatura máx. del líquido: **40°C**
- Profundidad máx. de inmersión: **20 m**
- Grado de protección: **IPX8**
- Aislamiento clase: **F**

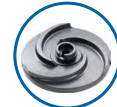

IMPULSOR

TRITURADOR



		CAUDAL								
m ³ /h		0	3	6	9	12	15	18	21	21,6
l/min		0	50	100	150	200	250	300	350	360

MODELO	P ₂		P ₁	DN	INT (A)		PESO	ALTIMETRO								P.V.P.	
	kW	Hp	W	mm	220V	380V		Kg	ALTURA DE CARGA EN METROS								
DTRT 550	4,0	5,5	5.300	50	15,9	9,2	65,5	38,6	36,9	35,3	33,9	32,1	30,1	27,6	2.487,00		
DTRT 750	5,5	7,5	8.000	65	-	13,9	91,5	47,8	46,2	44,5	42,7	40,8	38,9	36,1	26,7	11,0	3.045,00
DTRT 1000	7,5	10,0	9.100	65	-	15,5	94,5	54,6	52,7	51,0	49,2	47,1	45,1	42,7	34,0	15,0	3.077,00

ESTACIÓN DE AGUAS RESIDUALES SERIE ESTACD

DESCRIPCIÓN

- Para instalaciones sobre y bajo tierra, según requiera en diversas aplicaciones
- Capaz de descargar a través de una tubería de G2 hasta 20 metros de verticalidad.
- Para aplicaciones residenciales (baño, fregadero, lavadero, etc.)

MATERIALES

- Depósito y tapa: **Polipropileno (30 mm de grosor)**

ELECTROBOMBA:

- Cuerpo de bomba: **Acero INOX 304**
- Carcasa: **Acero INOX 304**
- Eje: **Acero INOX 304**
- Impulsor: **Acero INOX 304**
- Doble cierre mecánico: **Carb/SiC - SiC/SiC**

ÁREA DE TRABAJO

- Temperatura máxima de funcionamiento: **70°C**
- Protegido térmicamente (motor)
- Ruido: **≤ 68 dBA**
- Descarga vertical: **19 m**
- Descarga flujo máx.: **12,5 m³/h**
- Cabeza de cierre: **20 m**
- Método de activación: **Presostato**



		CAUDAL								
m ³ /h		0	6	12	18	24	30	36	42	48
l/min		0	100	200	300	400	500	600	700	800

MODELO	P ₂		DN SALIDA	DN VENTILACIÓN	CAPACIDAD	SÓLIDOS	ALTIMETRO								P.V.P.	
	kW	Hp	Ø"	Ø"	L	mm	ALTURA DE CARGA EN METROS									
ESTACD150	1,1	1,5	2	2	148	38	12,5	10,6	8,0	5,5	2,0	3.100,00				
ESTACD300	2,2	3,0	2	2	227	50	15,5	14,5	13,5	12,0	10,5	8,5	6,5	4,5	2,2	3.600,00

ELECTROBOMBA SUMERGIBLE SERIE DM

DESCRIPCIÓN

- Bombas de drenaje con rodete centrífugo de tipo monocanal. Garantiza, además de un caudal elevado, una altura óptima.
- Apropriadas para aplicaciones civiles e industriales.
- Diseñadas especialmente para un uso gravoso.
- Disponibles para aplicaciones móviles y de modo fijo con pie de acoplamiento.
- Motor a 2.900 rpm.

MATERIALES

- Cuerpo de bomba, camisa estátor: **Fundición**
- Eje: **Acero INOX 304**
- Impulsor: **Fundición**
- Doble cierre mecánico: **Carb/Sic - Sic/Sic**
- Junta tórica: **NBR**
- Cable: **10 m**

ÁREA DE TRABAJO

- Temperatura máx. del líquido: **40°C**
- Profundidad máx. de inmersión: **10 m**
- Grado de protección: **IP68**
- Aislamiento clase: **F**



RODETE



		CAUDAL										
m ³ /h	0	12	24	36	48	60	72	84	108	132	144	
l/min	0	200	400	600	800	1.000	1.200	1.400	1.800	2.200	2.400	

MODELO	P ₂		P ₁	DN	SÓLIDOS	ACOPLE	INT (A)	PESO	ALTURA DE CARGA EN METROS							P.V.P.				
	kW	Hp	W						mm	mm	Ø mm	380V	Kg							
DM 1000	7,5	10,0	9.600	80	50	80	16,3	94,0	34,9	30,9	28,3	26,1	23,7	21,3	18,7	16,1	10,2	4,6	2,1	2.832,00

Disponible dispositivo de descenso y anclaje automático. Consulte con nuestro dpto. técnico

ELECTROBOMBA SUMERGIBLE SERIE DM4

DESCRIPCIÓN

- Bombas de drenaje con rodete centrífugo de tipo monocanal. Garantiza, además de un caudal elevado, una altura óptima.
- Apropriadas para aplicaciones civiles e industriales.
- Disponibles para aplicaciones móviles y de modo fijo con pie de acoplamiento.
- Motor a 1.500 rpm.

MATERIALES

- Cuerpo de bomba, camisa estátor: **Fundición**
- Eje: **Acero INOX 304**
- Impulsor: **Fundición**
- Doble cierre mecánico: **Carb/Sic - Sic/Sic**
- Junta tórica: **NBR**
- Cable: **10 m**

ÁREA DE TRABAJO

- Temperatura máx. del líquido: **40°C**
- Profundidad máx. de inmersión: **10 m**
- Grado de protección: **IP68**
- Aislamiento clase: **F**



RODETE



		CAUDAL										
m ³ /h	0	12	24	36	48	72	84	96	120	156	180	
l/min	0	200	400	600	800	1.200	1.400	1.600	2.000	2.600	3.000	

MODELO	P ₂		P ₁	DN	SÓLIDOS	ACOPLE	INT (A)	PESO	ALTURA DE CARGA EN METROS							P.V.P.				
	kW	Hp	W						mm	mm	Ø mm	380V	Kg							
DM 4-400	3,0	4,0	3.200	100	60	100	6,5	77,0	14,0	12,7	11,6	10,4	9,2	6,7	5,4	4,0				2.470,00
DM 4-550	4,0	5,5	5.200	100	90	100	9,4	105,0	14,7	14,0	13,2	12,5	11,7	10,1	9,2	8,3	6,5	3,6	1,3	3.089,00
DM 4-750	5,5	7,5	6.100	100	90	100	11,8	108,0	17,0	16,2	15,4	14,7	13,8	12,2	11,4	10,4	8,4	5,1	2,6	3.133,00

Disponible dispositivo de descenso y anclaje automático. Consulte con nuestro dpto. técnico

ELECTROBOMBAS SUMERGIBLES SERIE DV

DESCRIPCIÓN

- Bombas de drenaje para líquidos cargados con turbina retraída de tipo vórtex para aplicaciones civiles e industriales.
- Diseñadas especialmente para un uso gravoso.
- Disponibles para aplicaciones móviles y fija con pie de acoplamiento.
- Motor a 2.900 rpm.

MATERIALES

- Cuerpo de bomba, camisa estátor: **Fundición**
- Eje: **Acero INOX 304**
- Impulsor: **Fundición**
- Doble cierre mecánico: **Cer/Graf - Sic/Sic**
- Cable: **10 m**



ÁREA DE TRABAJO

- Temperatura máx. del líquido: **40°C**
- Profundidad máx. de inmersión: **20 m**
- Grado de protección: **IP68**
- Aislamiento clase: **F**



IMPULSOR

		CAUDAL									
m ³ /h		0	12	24	36	48	60	72	90	108	120
l/min		0	200	400	600	800	1.000	1.200	1.500	1.800	2.000

MODELO	P ₂		P ₁	DN	SÓLIDOS	ACOPLE INT (A)	PESO	
	kW	Hp	W	mm	mm	Ø mm	380V	Kg
DV 550	4,0	5,5	4.900	80	45	80	10,4	72,0
DV 750	5,5	7,5	8.500	80	50	80	14,4	91,0
DV 1000	7,5	10,0	9.600	80	50	80	16,4	93,0

ALTURA DE CARGA EN METROS										P.V.P.
23,9	22,2	19,3	16,3	13,2	10,0	7,1	2,6			
24,2	22,7	20,7	18,7	16,4	13,9	11,1	6,6	2,8		2.041,00
26,7	25,2	23,2	21,2	18,8	16,3	13,7	9,4	5,1	2,6	2.867,00
										2.910,00

Disponible dispositivo de descenso y anclaje automático. Consulte con nuestro dpto. técnico

ELECTROBOMBA SUMERGIBLE SERIE DV4

DESCRIPCIÓN

- Bombas de drenaje para líquidos cargados con turbina retraída de tipo vórtex para aplicaciones civiles e industriales.
- Diseñadas especialmente para un uso gravoso.
- Disponibles para aplicaciones móviles y fija con pie de acoplamiento.
- Motor a 1.500 rpm.

MATERIALES

- Cuerpo de bomba, camisa estátor: **Fundición**
- Eje: **Acero INOX 304**
- Impulsor: **Fundición**
- Doble cierre mecánico: **Cer/Graf - Sic/Sic**
- Cable: **10 m**



ÁREA DE TRABAJO

- Temperatura máx. del líquido: **40°C**
- Profundidad máx. de inmersión: **20 m**
- Grado de protección: **IP68**
- Aislamiento clase: **F**



IMPULSOR

		CAUDAL									
m ³ /h		0	24	48	72	96	120	144	168	180	204
l/min		0	400	800	1.200	1.600	2.000	2.400	2.800	3.000	3.400

MODELO	P ₂		P ₁	DN	SÓLIDOS	ACOPLE INT (A)	PESO	
	kW	Hp	W	mm	mm	Ø mm	380V	Kg
DV 4-400	3,0	4,0	4.900	100	50	100	8,7	76,0
DV 4-550	4,0	5,5	7.500	100	50	100	12,9	104,0
DV 4-750	5,5	7,5	9.000	100	50	100	15,4	109,0

ALTURA DE CARGA EN METROS										P.V.P.
11,8	10,7	9,2	7,3	5,0	2,3					
12,6	12,2	11,4	10,3	9,1	7,6	5,7	3,7	2,6		2.401,00
14,7	14,2	13,3	12,4	11,2	9,6	7,9	5,9	4,8	2,6	3.135,00
										3.169,00

Disponible dispositivo de descenso y anclaje automático. Consulte con nuestro dpto. técnico

ELECTROBOMBAS DE ACHIQUE SERIE KS

DESCRIPCIÓN

- Bomba de achique con carcasa de acero inoxidable y fundición de hierro para dotarla de gran durabilidad.
- Alta profundidad de inmersión gracias a su cierre mecánico resistente a altas presiones.
- Impulsor semiabierto de aleación de alto contenido en cromo y recubrimiento antiabrasión para alargar la vida útil.

MATERIALES

- Cuerpo de bomba y de motor: **Acero INOX**
- Rejilla: **Acero INOX**
- Cuerpo de expulsión: **Fundición**
- Impulsor: **Aleación de cromo con recubrimiento antiabrasión en hierro dúctil**
- Cierre mecánico: **Cer-Sic/Carb-Cer**

ÁREA DE TRABAJO

- Temperatura máx. del líquido: **40°C**
- Profundidad máx. de inmersión: **25 m**
- Grado de protección: **IP68**
- Aislamiento clase: **F**



MODELO	P ₂		DN	SÓLIDOS	PESO	CAUDAL								P.V.P.	
	kW	Hp				mm	mm	Kg	m ³ /h	l/min	0	15	27		40
KSM21.5*	1,5	2,0	50	8,5	37,0	0	0	250	450	667	917	1.167	1.500	1.750	918,00
KS31.5	1,5	2,0	80	8,5	37,0	22,0	15,0	7,0							934,00
KS22.2	2,2	3,0	50	8,5	40,0	14,0	11,5	8,5	2,0						994,00
KS32.2	2,2	3,0	80	8,5	40,0	25,0	20,0	11,5							1.018,00
KS23.7	3,7	5,0	50	8,5	58,0	21,0	18,0	13,0	9,0	3,5					1.550,00
KS33.7	3,7	5,0	80	8,5	58,0	33,0	27,0	20,0	12,0						1.564,00
KS43.7	3,7	5,0	100	8,5	59,0	29,0	23,0	17,0	16,0	7,0					1.583,00
KS35.5	5,5	7,5	80	8,5	66,0	18,0	17,0	16,0	15,0	12,0	9,0	4,0			1.914,00
KS45.5	5,5	7,5	100	8,5	67,0	35,0	28,0	25,0	22,0	16,0	6,0				1.932,00
						26,0	23,0	22,0	19,0	18,0	15,0	9,0	3,0		

(*) KSM21.5 modelo monofásico. Resto de modelos en trifásico.



VISITE NUESTRA WEB
 PARA OBTENER MÁS
 INFORMACIÓN TÉCNICA
 DE NUESTROS PRODUCTOS



Capture el código QR para acceder a nuestra web.

ELECTROBOMBA DE ACHIQUE SERIE KBZ

DESCRIPCIÓN

- Bombas de achique trifásicas con carcasa rígida de hierro fundido para dotarlas de gran durabilidad.
- Alta profundidad de inmersión gracias a su cierre mecánico resistente a altas presiones.
- Impulsor semiabierto de aleación de alto contenido en cromo con recubrimiento antiabrasión para alargar la vida útil.
- Los modelos por debajo de 15 kW cuentan con protección térmica.



MATERIALES

- Cuerpo de bomba y de motor: **Fundición**
- Rejilla: **Fundición**
- Impulsor: **Aleación de cromo y hierro fundido dúctil (recubrimiento antiabrasión)**
- Cierre mecánico:
(≤2,2Kw) Sic-Sic/Carb-Sic
(≥3,7Kw) Sic-Sci/Sic-Sic

ÁREA DE TRABAJO

- Temperatura máx. del líquido: **40°C**
- Profundidad máx. de inmersión: **25 m**
- Grado de protección: **IP68**
- Aislamiento clase: **F**



MODELO	P ₂		DN	SÓLIDOS	PESO
	kW	Hp			
KBZ21.5	1,5	2,0	50	8,5	40,0
KBZ31.5	1,5	2,0	80	8,5	40,0
KBZ22.2	2,2	3,0	50	8,5	43,0
KBZ32.2	2,2	3,0	80	8,5	43,0
KBZ23.7	3,7	5,0	50	8,5	68,0
KBZ33.7	3,7	5,0	80	8,5	68,0
KBZ43.7	3,7	5,0	100	8,5	68,0
KBZ35.5	5,5	7,5	80	8,5	84,0
KBZ45.5	5,5	7,5	100	8,5	84,0
KBZ47.5	7,5	10,0	100	11,5	116,0
KBZ67.5	7,5	10,0	150	19,5	119,0
KBZ411	11,0	15,0	100	11,5	148,0
KBZ611	11,0	15,0	150	19,5	150,0
KBZ415	15,0	20,0	100	11,5	158,0
KBZ615	15,0	20,0	150	19,5	160,0

		CAUDAL												P.V.P.
m ³ /h	l/min	0	20	40	50	60	70	80	90	105	120	147	156	
		ALTURA DE CARGA EN METROS												
		22,0	12,0											976,00
		14,0	11,0	2,0										997,00
		26,0	19,0											1.095,00
		20,0	16,0	10,0	6,0									1.131,00
		34,0	26,0											1.694,00
		29,0	23,0	15,0	9,0									1.746,00
		19,0	17,0	16,0	14,0	11,0	9,0	7,0	4,0					1.787,00
		34,0	30,0	24,0	21,0	16,0	10,0							2.211,00
		23,0	22,0	18,0	16,0	15,0	13,0	10,0	8,0	2,0				2.263,00
		40,0	37,0	34,0	31,0	27,0	21,0	12,0						2.929,00
		32,0	28,0	25,0	24,0	22,0	20,0	18,0	15,0	12,0	5,0			3.187,00
		49,0	46,0	42,0	39,0	34,0	27,0	15,0						3.921,00
		32,0	31,0	30,0	29,0	27,0	26,5	25,0	24,0	21,0	17,0	6,0		4.040,00
		58,0	54,0	51,0	46,0	42,0	34,0	21,0						4.722,00
		40,0	38,0	36,0	34,0	33,0	32,0	31,0	30,0	28,0	23,0	13,0	3,0	4.758,00

INSTALACIÓN EN BOMBEO DOMÉSTICO (AGUAS RESIDUALES)

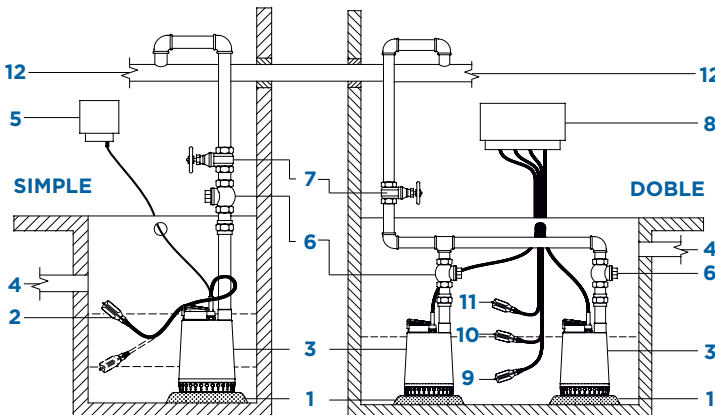

1. Soporte de bomba
2. Boya de nivel/máx
3. Bomba Dumper
4. Admisión de agua
5. Cuadro protección simple
6. Válvula de bola desplazada
7. Válvula de mariposa
8. Cuadro protección man. alterna
9. Boya nivel mínimo
10. Boya nivel de trabajo
11. Boya nivel máximo
12. Línea de evacuación

ELECTROBOMBA DE ACHIQUE SERIE KBS

DESCRIPCIÓN

- Bomba sumergible con un motor de 4 polos para una mayor vida útil y comodidad.
- Impulsor de aleación de alto contenido en cromo combinado con agitador para bombear lodos pesados.
- Útil para ingeniería civil, minas, canteras, lodos, plantas de tratamientos de agua residuales.

MATERIALES

- Cuerpo de bomba: **Fundición**
- Cuerpo del motor: **Fundición**
- Rejilla: **Acero**
- Impulsor: **Aleación de cromo**
- Cierre mecánico: **Tc-Sic/Sic-Sic (≥15Kw) y en Sic-Sic/Sic-Sic**
- Cable: **8 m**

ÁREA DE TRABAJO

- Temperatura máx. del líquido: **40°C**
- Profundidad máx. de inmersión: **15 m**
- Grado de protección: **IP68**
- Aislamiento clase: **F**



IMPULSOR



AGITADOR



MODELO	P ₂		DN	SÓLIDOS		PESO
	kW	Hp		mm	mm	
80KBS44	4,0	5,5	80	30	119,0	
100KBS46	6,0	8,0	100	30	151,0	
150KBS49	9,0	12,0	150	30	183,0	
200KBS415	15,0	20,0	200	30	278,0	
200KBS4222	22,0	30,0	200	30	434,0	

m ³ /h	CAUDAL										P.V.P.	
	0	40	80	120	160	200	240	280	320	360		
l/min	0	666	1.333	2.000	2.666	3.333	4.000	4.666	5.333	6.000		
ALTURA DE CARGA EN METROS											P.V.P.	
	14,5	12,0	7,0									3.240,00
	17,0	15,0	11,0	6,0								3.980,00
	21,5	19,5	17,0	13,0	8,0							4.530,00
	22,0	21,5	21,0	19,0	17,5	16,0	14,0	11,5	8,0	3,0		8.545,00
	32,0	31,0	30,0	28,5	26,5	24,0	20,5	16,5	13,0	3,0	10.669,00	

ELECTROBOMBA DE ACHIQUE SERIE NTZ

DESCRIPCIÓN

- Bomba de achique sumergible con motor de 4 polos para mayor vida útil y comodidad.
- Impulsor de aleación de alto contenido en cromo combinado con agitador para bombear lodos pesados.
- Refrigeración con agua para permitir que la bomba funcione a niveles bajos de agua durante un periodo prolongado de tiempo sin riesgo de sobrecalentamiento.
- Útil para ingeniería civil, minas, canteras, etc.

MATERIALES

- Cuerpo de bomba: **Fundición**
- Cuerpo del motor: **Fundición**
- Rejilla: **Acero**
- Impulsor: **Aleación de cromo**
- Cierre mecánico: **Sic-Sic/Sic-Sic**
- Cable: **8 m**

ÁREA DE TRABAJO

- Temperatura máx. del líquido: **40°C**
- Profundidad máx. de inmersión: **20 m**
- Grado de protección: **IP68**
- Aislamiento clase: **F**



IMPULSOR



AGITADOR



MODELO	P ₂		DN	SÓLIDOS		PESO
	kW	Hp		mm	mm	
NTZ-32.2	2,2	3,0	80	20	99,0	
NTZ-33.7	3,7	5,0	80	20	116,0	
NTZ-43.7	3,7	5,0	100	20	116,0	

m ³ /h	CAUDAL								P.V.P.	
	0	15	30	45	60	75	90	105		
l/min	0	250	500	750	1000	1250	1500	1750		
ALTURA DE CARGA EN METROS									P.V.P.	
	12,0	11,5	10,5	9,5	8,0					2.257,00
	15,0	14,5	13,8	12,6	11,2	9,3	7,0			2.752,00
	15,0	14,5	13,8	12,6	11,2	9,3	7,0	4,5	2.760,00	

ELECTROBOMBA DE ACHIQUE SERIE CANTER

DESCRIPCIÓN

- El cuerpo del motor y la bomba están fabricados en fundición dándole una mayor durabilidad.
- Gran profundidad de inmersión máxima aumentada gracias al doble cierre mecánico resistente a alta presión.
- La parte hidráulica está refrigerada por el agua bombeada para un funcionamiento seguro, incluso con la bomba parcialmente sumergida.
- Aplicable en drenaje de pozos profundos o deshidratación de cabezales altos, obras de ingeniería civil y construcción, minas, canteras y lodos, plantas de tratamiento de aguas residuales y bombeo general.



MATERIALES

- Cuerpo de bomba: **Acero INOX 304**
- Cuerpo del motor: **Acero INOX 304**
- Eje: **Acero INOX 304**
- Impulsor: **Acero INOX 304**
- Doble cierre mecánico: **Carb/Sic - Sic/Sic**
- Junta tórica: **buna-N**
- Cable: **10 m**

ÁREA DE TRABAJO

- Temperatura máx. del líquido: **40°C**
- Profundidad máx. de inmersión: **30 m**
- Grado de protección: **IP68**
- Aislamiento clase: **F**



MODELO	P ₂		DN	SÓLIDOS	PESO	CAUDAL										P.V.P.										
	kW	Hp				mm	mm	Kg	ALTURA DE CARGA EN METROS																	
									0	25	50	75	100	125	150		175	200	220							
CANTER 422	22,0	30,0	100	6	410,0	0	416	833	1.250	1.666	2.083	2.500	2.916	3.333	3.666	68,0	67,0	64,0	54,0	49,0	23,0	10.307,00				
CANTER 430	30,0	40,0	100	6	415,0											78,0	76,0	74,0	69,0	64,0	55,0	40,0	10,0	12.271,00		
CANTER 622	22,0	30,0	150	15	425,0											50,0	48,0	46,0	44,0	41,0	36,0	31,0	10,0	10.307,00		
CANTER 630	30,0	40,0	150	15	430,0											58,0	57,0	56,0	54,0	51,0	47,0	43,0	37,0	27,0	10,0	12.271,00
CANTER 637	37,0	50,0	150	6	615,0											83,0	82,0	80,0	76,0	72,0	64,0	55,0	42,0	27,0	10,0	16.688,00
CANTER 645	45,0	60,0	150	6	620,0											90,0	89,0	87,0	83,0	78,0	71,0	62,0	51,0	35,0	10,0	19.535,00
CANTER 655	55,0	75,0	150	8	880,0											105,0	103,0	100,0	96,0	91,0	86,0	78,0	56,0	34.260,00		
CANTER 675	75,0	100,0	150	8	880,0											130,0	128,0	127,0	123,0	118,0	110,0	100,0	84,0	38.682,00		

(*) Disponible bajo demanda. Consulte plazo de entrega con nuestro dpto. comercial.

MODELO	P ₂		DN	SÓLIDOS	PESO	CAUDAL										P.V.P.								
	kW	Hp				mm	mm	Kg	ALTURA DE CARGA EN METROS															
									0	50	100	150	200	250	300		350	370						
CANTER 837	37,0	50,0	200	20	625,0	0	833	1.666	2.500	3.333	4.166	5.000	5.833	6.166	48,0	46,0	44,0	41,0	37,0	32,0	25,0	16.688,00		
CANTER 845	45,0	60,0	200	20	630,0										53,0	50,0	48,0	45,0	42,0	38,0	32,0	20,0	10,0	19.535,00
CANTER 855	55,0	75,0	200	20	930,0										65,0	63,0	61,0	58,0	55,0	50,0	36,0	34.260,00		
CANTER 875	75,0	100,0	200	20	930,0										70,0	69,0	68,0	67,0	65,0	62,0	57,0	48,0	39,0	38.682,00

(*) Disponible bajo demanda. Consulte plazo de entrega con nuestro dpto. comercial.

PARA BOMBAS SERIE WQ Y U

- Sistema de acoplamiento en hierro fundido para montaje y/o sujeción de nuestras bombas residuales de las series WQ y U.
- Incluye: Asiento de acoplamiento, adaptador, soporte guía superior y brida ($\leq 4''$)

MODELO	DN Ø	P.V.P.
TO 65-65	65/G2½"	256,00
TO 80-80	80/G3"	363,00
TO 100-100	100/G4"	512,00

No se incluyen los pernos de la base, el tubo guía y los pernos de soporte de la guía superior



PARA BOMBAS SERIE DM, DM4, DV Y DV4

- Sistema de acoplamiento en hierro fundido para montaje y/o sujeción de nuestras bombas residuales de las series DM, DM4, DV y DV 4.

MODELO	DN Ø	P.V.P.
80	80/G3"	715,00
100	100/G4"	889,00

No se incluyen los pernos de la base, el tubo guía y los pernos de soporte de la guía superior



PARA BOMBAS SERIE SEMISON

- Sistema de acoplamiento en hierro fundido para montaje y/o sujeción de nuestras bombas residuales de las series SEMISON.

MODELO	DN Ø	P.V.P.
50	50/G2"	341,00
65	65/ G2½"	310,20

No se incluyen los pernos de la base, el tubo guía y los pernos de soporte de la guía superior

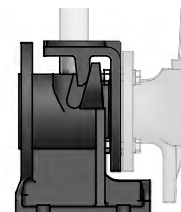

CUADROS AGUAS RESIDUALES

DESCRIPCIÓN

- Cuadros para una o dos bombas con alternancia.
- Caja de material plástico con protección **IP55**.
- Protección por disyuntores térmicos.
- Con **alarma óptica y acústica** de sobrenivel.



MODELO	TENSIÓN		POTENCIA		INT (A)		P.V.P.	
	V	Hp	MÍN	MÁX	UNA BOMBA	DOS BOMBAS		
FX-D0,5M	1~220	0,5	2,8	4,0	209,00	405,00		
FX-D1M	1~220	1,0	4,5	6,3	209,00	405,00		
FX-D1,5M	1~220	1,5	7,0	10,0	209,00	405,00		
FX-D2M	1~220	2,0	9,0	12,0	209,00	405,00		
FX-D1T4	3~400	1,0	1,8	2,5	209,00	405,00		
FX-D1,5T4	3~400	1,5	2,2	3,2	209,00	405,00		
FX-D2T4	3~400	2,0	3,5	5,0	209,00	405,00		
FX-D3T4	3~400	3,0	4,5	6,3	209,00	405,00		
FX-D4T4	3~400	4,0	5,5	8,0	209,00	405,00		
FX-D5,5T4	3~400	5,5	7,0	10,0	209,00	405,00		
FX-D7,5T4	3~400	7,5	9,0	12,0	321,00	547,00		
FX-ET10T4	3~400	10,0	14,0	20,0	880,00	1.637,00		
FX-ET15T4	3~400	15,0	20,0	25,0	1.002,00	1.840,00		



MOTOBOMBAS DIÉSEL

PYD
ELECTROBOMBAS

MOTOBOMBA DIÉSEL PARA AGUAS CARGADAS

DESCRIPCIÓN

- Motobomba autocebante de ejecución monobloc con impulsor abierto multipala, apta para bombeo de aguas sucias.
- En el interior del cuerpo de la bomba hay una válvula antirretorno del cuerpo de la bomba para evitar el vaciado tras la parada.

MATERIALES

- Cuerpo de bomba: **Hierro fundido**
- Válvula bomba: **Hierro fundido**
- Impulsor: **Hierro fundido**
- Cierre mecánico: **Graf/Óxido alum.**
- Soporte: **Sil.Carb/Alum/Nbr/304**

ÁREA DE TRABAJO

- Temperatura máx. del líquido: **70°C**
- Profundidad máx. aspiración: **6 m**
- Servicio continuo



MODELO	DN PASO		P ₂		MOTOR PESO		ESPECIFICACIONES HIDRÁULICAS				P.V.P.
	Ø"	Ø"	kW	Hp	L	Kg	Q	H	Q	H	Consulte P.V.P.
B3XR-A/ST	3	3	7,5	10	5,5	74	10	20	30	40	Consulte P.V.P.
							1385	1130	830	320	

MOTOBOMBA DIÉSEL PARA AGUAS CARGADAS BRONCE/INOX

DESCRIPCIÓN

- Bombas autocebantes con impulsor abierto que permite el paso de grandes sólidos.
- Cuerpo de bomba disponible en bronce, apto para agua de mar. También disponible en Acero INOX 316.

MATERIALES

- Cuerpo de bomba: **Bronce/INOX 316**
- Válvula bomba: **Bronce/INOX 316**
- Impulsor: **Bronce/INOX 316**
- Cierre mecánico: **Graf/Óxido alum.**
- Eje: **Acero INOX**

ÁREA DE TRABAJO

- Temperatura máx. del líquido: **70°C**
- Profundidad máx. aspiración: **6 m**
- Servicio continuo



MODELO	DN PASO		P ₂		MOTOR PESO		ESPECIFICACIONES HIDRÁULICAS				P.V.P.
	Ø"	Ø"	kW	Hp	L	Kg	Q	H	Q	H	Consulte P.V.P.
B3XR-A/B	3	3	7,5	10	5,5	74	8	16	22	28	Consulte P.V.P.
							1400	1245	1040	710	
B3XR-A/S	3	3	7,5	10	5,5	74	8	16	22	28	Consulte P.V.P.
							1400	1245	1040	710	

MOTOBOMBA DIÉSEL PARA AGUAS CARGADAS

DESCRIPCIÓN

- Motobomba autocebante de ejecución monobloc con impulsor abierto multipala, apta para bombeo de aguas sucias.
- En el interior del cuerpo de la bomba hay una válvula antirretorno del cuerpo de la bomba para evitar el vaciado tras la parada.

MATERIALES

- Cuerpo de bomba: **Hierro fundido**
- Válvula bomba: **Hierro fundido**
- Impulsor: **Hierro fundido**
- Cierre mecánico: **Graf/Óxido alum.**
- Soporte: **Sil.Carb/Alum/Nbr/304**

ÁREA DE TRABAJO

- Temperatura máx. del líquido: **70°C**
- Profundidad máx. aspiración: **6 m**
- Servicio continuo



MODELO	DN	PASO	P ₂		MOTOR		PESO	Q = CAUDAL (l/min)				H = ALTURA DE CARGA (m)				P.V.P.
	Ø"	Ø"	kW	Hp	L	Kg		ESPECIFICACIONES HIDRÁULICAS								
B4XR-A/ST	4	4	11	19	10	130	Q	10	20	24	28	Consulte P.V.P.				
							H	2050	1750	1350	800					

MOTOBOMBA DIÉSEL PARA AGUAS CARGADAS BRONCE/INOX

DESCRIPCIÓN

- Bombas autocebantes con impulsor abierto que permite el paso de grandes sólidos.
- Cuerpo de bomba disponible en bronce, adecuado para agua de mar. Y también disponible en Acero INOX 316.

MATERIALES

- Cuerpo de bomba: **Bronce/INOX 316**
- Válvula bomba: **Bronce/INOX 316**
- Impulsor: **Bronce/INOX 316**
- Cierre mecánico: **Graf/Óxido alum.**
- Eje: **Acero INOX**

ÁREA DE TRABAJO

- Temperatura máx. del líquido: **70°C**
- Profundidad máx. aspiración: **6 m**
- Servicio continuo

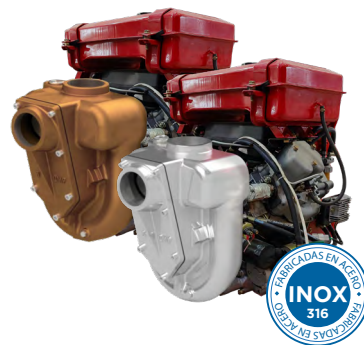

MODELO	DN	PASO	P ₂		MOTOR		PESO	Q = CAUDAL (l/min)				H = ALTURA DE CARGA (m)				P.V.P.
	Ø"	Ø"	kW	Hp	L	Kg		ESPECIFICACIONES HIDRÁULICAS								
B4XR-A/ST	4	4	11	19	10	130	Q	10	20	24	28	Consulte P.V.P.				
							H	2050	1750	1350	800					
B4XR-A/ST	4	4	11	19	10	130	Q	10	20	24	28	Consulte P.V.P.				
							H	2050	1750	1350	800					

MOTOBOMBA CENTRÍFUGA AUTOASPIRANTE SERIE LGP15-A

DESCRIPCIÓN

- Motobomba de combustible de bajo consumo, útil para abastecimientos de agua y drenaje para fábricas, minas, instalaciones municipales, así como para riego de campos, etc.
- Nuevo diseño único con función ergonómica.
- Bastidor de bomba portátil y compacto.
- Impulsor diseñado con sistema hidráulico de alta eficiencia.



MATERIALES

- Cuerpo de bomba, tapa: **Aluminio**
- Entrada / Salida: **Aluminio**
- Impulsor: **HT200**
- Difusor: **HT200**
- Junta tórica y sello: **NBR**
- Cierre mecánico: **Carb/Cer**
- Bastidor: **Acero**

ÁREA DE TRABAJO

- Temperatura máx. del líquido: **40°C**



		CAUDAL										P.V.P.																
MODELO	DN	P ₂	CILINDRADA	ALT. ASP.	PESO	ALTURA DE CARGA EN METROS																						
	Ø"	kW	Hp	cm ³	m	Kg	m ³ /h	0	2	4	6	8	10	12	14	16	18	l/min	0	33,3	66,7	100	133,3	166,7	200,0	233,3	266,7	200
LGP15-A	1½"	2,2	3,0	87,0	8	14,5	26,0	25,0	24,8	23	22	20	17	15	12	7,2	412,00											

MOTOBOMBA CENTRÍFUGA AUTOASPIRANTE SERIE LGP20-A Y 30-A

DESCRIPCIÓN

- Motobomba de combustible de bajo consumo, útil para abastecimientos de agua y drenaje para fábricas, minas, instalaciones municipales, así como para riego de campos, etc.
- El cuerpo de la bomba reforzado garantiza un servicio más duradero y confiable.
- Mejor efecto de sellado gracias al sello mecánico especial.
- Salida de 5 direcciones para su conveniente uso. 20% más de carga gracias al diseño muy compacto.



MATERIALES

- Cuerpo de bomba, tapa: **Aluminio**
- Entrada / Salida: **Aluminio**
- Impulsor: **Fundición**
- Difusor: **Fundición**
- Junta tórica y sello: **NBR**
- Cierre mecánico: **Carb/Cer**
- Bastidor: **Acero**

ÁREA DE TRABAJO

- Temperatura máx. del líquido: **40°C**



		CAUDAL										P.V.P.																
MODELO	DN	P ₂	CILINDRADA	ALT. ASP.	PESO	ALTURA DE CARGA EN METROS																						
	Ø"	kW	Hp	cm ³	m	Kg	m ³ /h	0	5	10	15	20	25	30	40	50	60	l/min	0	83,5	166,7	250	333,3	416,7	500	666,7	833,3	1000
LGP20-A	2"	4,1	5,5	163	8	22,5	32,0	29,1	25,2	21,5	16,6	11,3	6,5					439,00										
LGP30-A	3"	4,8	6,5	196	8	24,0	32,0	30,4	29,3	27,1	25,5	23,0	20,5	16,2	11,0	6,0		465,00										

DESCRIPCIÓN

- Motobomba de combustible de bajo consumo, útil para abastecimientos de agua y drenaje para fábricas, minas, instalaciones municipales, así como para riego de campos, etc.
- Nuevo diseño único con características ergonómicas. Bastidor de bomba portátil y compacto.
- Motor de alta calidad con excelente rendimiento y larga vida útil.
- Impulsor diseñado con sistema hidráulico de alta eficiencia.



MATERIALES

- Cuerpo de bomba, tapa: **Aluminio**
- Entrada / Salida: **Aluminio**
- Impulsor: **Aluminio**
- Difusor: **HT200**
- Junta tórica y sello: **NBR**
- Cierre mecánico: **Carb/Cer**
- Bastidor: **Aluminio**

ÁREA DE TRABAJO

- Temperatura máx. del líquido: **40°C**



		CAUDAL							
m ³ /h		0	5	7,5	10	12,5	15	17,5	20
l/min		0	83,5	125,0	166,7	208,3	250,0	291,6	333,3

MODELO	DN	P ₂		CILINDRADA	ALT. ASP.	PESO	CAUDAL								P.V.P.
		Ø"	kW				Hp	cm ³	m	Kg	ALTURA DE CARGA EN METROS				
LGP20-2H	2"	4,8	6,5	196	8	23,5	81,0	72,5	66,0	60,0	50,5	45,0	26,0	5,0	547,00



VISITE NUESTRA WEB
 PARA OBTENER MÁS
 INFORMACIÓN TÉCNICA
 DE NUESTROS PRODUCTOS



Capture el código QR para acceder a nuestra web.

ESQUEMA DE CONEXIÓN Y CÁLCULO

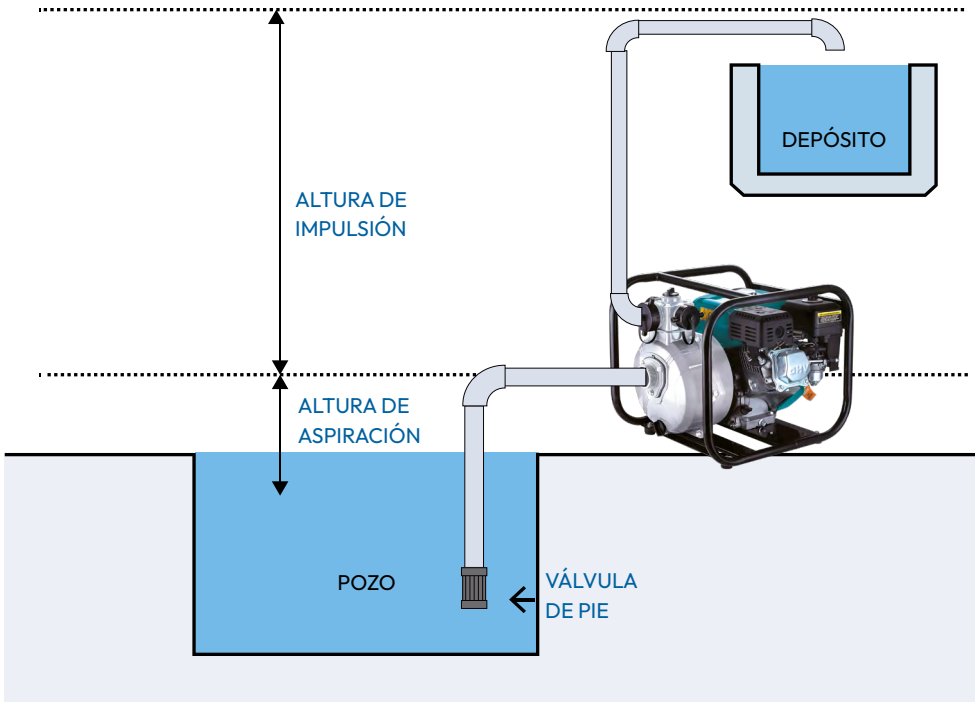

Le aconsejamos que tenga en cuenta los siguientes parámetros para calcular el modelo de motobomba que necesita:

La altura de aspiración

Todos los modelos tienen una fuerza de aspiración de **8 metros máximo** de profundidad o tubería. Además, se debe instalar una válvula anti-retorno para una mejor aspiración y rendimiento de la motobomba.

Se recomienda que la válvula sea de clapeta/bola, ya que éstas ejercen menos resistencia que las de muelle. La manguera debe ser resistente y reforzada para evitar que se doble.

La distancia de transvase

Metros de manguera desde la motobomba al lugar de transvase.

La altura de elevación / impulsión.

Se mide desde la motobomba hasta la altura máxima de transvase.

La presión y caudal necesario

Una bomba que tenga fuerza de elevación de 65 metros corresponde a que ejerce una presión a la salida de la motobomba de 6,5kg/bar.

Sabiendo estos datos calcularemos si una motobomba puede realizar el trabajo que deseamos.



AGUAS CARGADAS

ELECTROBOMBAS MONOBLOC PARA AGUAS CARGADAS

DESCRIPCIÓN

- Bombas centrífugas monoetapa autoaspirantes de impulsor abierto para trasegar líquidos ligeramente cargados.
- Aptas para elevación o achique de aguas fangosas y ligeramente sucias.

MATERIALES

- Cuerpo de bomba: **Acero gris de fundición**
- Eje: **Acero INOX 420**
- Impulsor: **Acero gris de fundición**
- Cierre mecánico: **Graf/Óxido alum.**
- Soporte: **Acero gris de fundición**

ÁREA DE TRABAJO

- Temperatura máx. del líquido: **70°C**
- Grado de protección: **IP44**
- Aislamiento clase: **F**
- Servicio continuo



MODELO	DN	PASO	P ₂		TENSIÓN
	Ø"	mm	kW	Hp	V
B1½KQ-A	1 ½	12	0,75	1,00	230/400
B2KQ-A	2	16	1,10	1,50	230/400
B2KQ-A2	2	16	1,50	2,00	230/400
B3KQ-A	3	24	2,20	3,00	230/400
B3XR-A	3	18	4,00	5,50	400/690
B3XR-A2	3	23	5,50	7,50	400/690
B3XR-A3	3	23	7,50	10,00	400/690
B4XR-A	4	35	11,00	15,00	400/690
B4XR-A2	4	39	15,00	20,00	400/690
G3TMK-A	3	12	7,50	10,00	400/690
G3TMK-A2	3	15	11,00	15,00	400/690

	Q = CAUDAL (l/min)				H = ALTURA DE CARGA (m)				P.V.P.
	ESPECIFICACIONES HIDRÁULICAS								
Q	70	190	260	300					741,00
H	16	12	9	6					
Q	60	200	320	390					796,00
H	15	12	8	4					
Q	100	230	400	480					906,00
H	18	15	10	5					
Q	200	500	740	900					1.155,00
H	16	12	8	4					
Q	370	630	800	1.100					3.500,00
H	25	20	15	5					
Q	600	780	920	1.320					4.077,00
H	25	20	15	5					
Q	920	1.250	1.450	1.650					4.116,00
H	25	20	15	10					
Q	600	1.900	2.200	2.350					6.255,00
H	28	20	15	10					
Q	1.200	1.900	2.350	2.550					6.575,00
H	28	25	20	15					
Q	400	600	900	1.150					3.710,00
H	38	35	25	15					
Q	500	800	1.100	1.300					5.265,00
H	47	40	30	20					

Disponible bajo demanda versión con anillo de desgaste en acero inoxidable y cierre mecánico para aguas abrasivas, con compuerta de inspección.

DISPONIBLES EN BRONCE Y ACERO INOXIDABLE*

*Disponible ejecución en bronce, acero inoxidable y tratada para hidrocarburos. Consulte suplementos y plazos con nuestro Dpto. comercial.

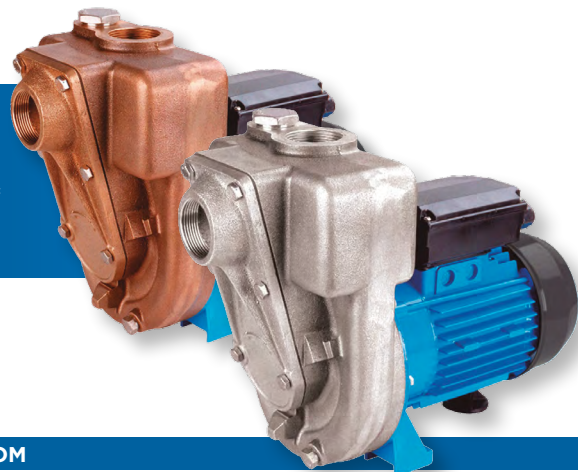



BOMBAS 12-24V
AUTOCEBANTE MANUAL
VOLUMÉTRICA

PYD
ELECTROBOMBAS

ELECTROBOMBA 12V Y 24V SUMERGIBLE EN INOX

DESCRIPCIÓN

- Bomba sumergible en acero inoxidable con dimensiones aptas para depósitos.
- Ideal para trasiego de agua dulce/salada y diésel.

MATERIALES

- Fabricada completamente: **Acero INOX**
- Tubo de PVC incluido.

ÁREA DE TRABAJO

- Temperatura máx. del líquido: **35°C**
- Profundidad máx. de inmersión: **5 m**
- Grado de protección: **IP58**
- Aislamiento clase: **F**



APLICACIONES



DATOS HIDRÁULICOS

MODELO	VELOCIDAD		MEDIDAS			CAUDAL MÁXIMO	ALTURA MÁXIMA	P.V.P.	
	R.P.M.	Ø tubo	Ø bomba	cable	l/h	mts.	12V	24V	
OCEAN	8.500	19,0 mm	38 mm	0,5 mm 2 x 3 M	1.080	11,0	41,00	41,00	

ELECTROBOMBAS 12V Y 24V SUMERGIBLES

DESCRIPCIÓN

- Diseñadas para trasegar agua dulce o salada, ideales para pequeñas embarcaciones.
- Equipadas con tamiz de plástico.

MATERIALES

- Fabricada completamente: **Materiales plásticos**

ÁREA DE TRABAJO

- Temperatura máx. del líquido: **35°C**
- Profundidad máx. de inmersión: **5 m**
- Grado de protección: **IP58**
- Aislamiento clase: **F**



DATOS HIDRÁULICOS

MODELO	DN	INT (A)		PESO	MEDIDAS (mm)			CAUDAL MÁXIMO	ALTURA MÁXIMA	P.V.P.	
	mm	12V	24V	Kg	largo	Ø	cable	l/h	mts.	12V	24V
AMAZON 105	12,7	4,5	2,5	0,47	170	40	3.500	1.080	11,0	247,70	272,30
CONGO 111	19,0	6,0	3,0	0,56	170	40	3.500	1.920	9,7	312,10	343,00

ELECTROBOMBAS 12V Y 24V DE SUPERFICIE

DESCRIPCIÓN

- Electro bomba de superficie para trasiego de agua dulce/salada, aceite y diésel.
- Dispone de protección contra sobrecarga térmica que detiene automáticamente el motor en caso de exceso de carga, con función de re arranque automático.



MATERIALES

- Cuerpo de bomba: **Materiales plásticos**
- Impulsor: **Materiales plásticos**
- Tomas de conexión: **Materiales plásticos**
- 4 tipos de filtros de entrada/salida para elegir.

ÁREA DE TRABAJO

- Temperatura máx. del líquido: **35°C**
- Trabajo en seco
- Autocebante



MODELO	INT (A)		DATOS HIDRÁULICOS			
	12V	24V	Q MÁX	PRESIÓN	P.V.P.	
			l/min	psi	12V	24V
MARINE-1	6,0	2,9	17	40	160,00	160,00

ELECTROBOMBAS 12V Y 24V DE SUPERFICIE

DESCRIPCIÓN

- Bombas de corriente continua diseñadas para caudales discretos a elevadas presiones.
- Preparadas para arranque automático a través de presostato.



MATERIALES

- Cuerpo de bomba: **Materiales plásticos**
- Impulsor: **Materiales plásticos**
- Tomas de conexión: **Materiales plásticos**
- Carcasa de motor y base: **Aluminio**

ÁREA DE TRABAJO

- Temperatura máx. del líquido: **35°C**
- Grado de protección: **IP55**
- Aislamiento clase: **F**
- Tiempo máx. de trabajo en continuo: **15 minutos**



MODELO	DN	INT (A)		PESO	MEDIDAS (mm)			DATOS HIDRÁULICOS			P.V.P.		
		12V	24V		Kg	ancho	alto	fondo	Q MÁX	H MÁX	ASP. MÁX	12V	24V
		Ø"							l/min	mts.	mts.		
R3426348	3/8	-	4,5	3,4	92	90	242	7,6	16	2,5	-	210,00	
R3526144	3/8	9,0	-	3,5	91	93	240	11,0	34	2,5	185,00	-	
R3626344	3/8	-	5,0	3,5	91	93	240	11,0	26	2,5	-	199,00	

ELECTROBOMBAS 12V ACHIQUE PORTÁTILES

DESCRIPCIÓN

- Bombas de corriente continua para achique de aguas poco cargadas, saladas, sentinas de barcos, etc.

MATERIALES

- Carcasa exterior: **Plástico**
- Eje: **Acero INOX**
- Impulsor: **Plástico**
- Base: **Plástico**

ÁREA DE TRABAJO

- Temperatura máx. del líquido: **35°C**
- Profundidad máx. de inmersión: **3 m**
- Grado de protección: **IP68**
- Aislamiento clase: **F**



DATOS HIDRÁULICOS

MODELO	DN		INT (A)	UNID.	MEDIDAS (mm)		CAUDAL MÁXIMO	ALTURA MÁXIMA	P.V.P.
	mm	12V			altura	diámetro			
TMC 04301	11	2,0	100	CAJA	103,5	40,2	7,5	4,85	22,90
TMC 04302	9	11	2,5	100	105	54,4	12,0	4,55	22,90
TMC 03305	24	36	4,0	6	165	107	63,0	2,40	68,30
TMC 03608	36	10,0	12	194	140	111,0	3,95	103,50	
TMC 06605	36	40	18,0	30	239,2	157	158,0	3,95	156,50

AUTOCEBANTES MANUALES

DESCRIPCIÓN

- Bombas de accionamiento mecánico, autocebantes, con mango de dos posiciones.
- Uso doméstico, autocaravanas, etc.

MATERIALES

- Adaptador y racord de conexión: **Materiales plásticos**
- Manivela y boquilla: **Acero INOX**

ÁREA DE TRABAJO

- Temperatura máx. del líquido: **35°C**



DATOS HIDRÁULICOS

MODELO	CARACTERÍSTICAS	CAUDAL MÁXIMO		P.V.P.
		l/min		
TM 71601	Bomba de pie autocebante con dos posiciones	45		69,40

TMC 6203/4



TMC 6201



TMC 6202



PRESOSTATO

DESCRIPCIÓN

- Diseñadas para trasegar caudales discretos, aguas limpias libres de sólidos.
- Preparadas para arranque automático a través de presostato.

MATERIALES

- Envoltente del motor: **Aluminio**
- Base: **Aluminio**
- Impulsor: **Flexible en bronce**
- Cuerpo: **Latón***
- Engranajes: **Bronce**

(*) Excepto modelos TMC 06203 (brida) y TMC 06204 (rosca) en materiales plásticos.

ÁREA DE TRABAJO

- Temperatura máx. del líquido: **35°**
- Grado de protección: **IP55**
- Aislamiento clase: **F**

DATOS HIDRÁULICOS

MODELO	DN		INT (A)		PESO	MEDIDAS (mm)			Q MÁX	H MÁX	ASP. MÁX	P.V.P.	
	mm	12V	24V	Kg		ancho	alto	fondo				l/min	mts.
TMC 06204	25	8,0	4,0	2,8	172	97	128	25,2	4			137,10	139,10
TMC 06203	25	8,0	4,0	2,8	172	97	128	25,2	4	Consulte inf. con nuestro dpto. comercial		136,80	138,80
TMC 06202	25	8,0	4,0	2,8	168	97	201	25,2	4		266,60	268,60	
TMC 06201	25	8,0	4,0	3,0	168	97	120	25,2	4			220,20	222,20
TMC 00006	Presostato de arranque cuando la presión baja de 0,5 Kg/cm ² y paro a la presión máxima de la bomba. Sólo válido para modelos TMC 06201 y TMC 06202.											67,00	
IMPULSOR	Impulsor en NBR de recambio para los modelos TMC0620X (50,7 mm Ø)											15,12	

ELECTROBOMBAS 12V Y 24V AUTOASPIRANTES

DESCRIPCIÓN

- Diseñadas para trasegar caudales discretos, aguas limpias libres de sólidos.
- Preparadas para arranque automático a través de presostato.

MATERIALES

- Envoltente del motor: **Aluminio**
- Base: **Aluminio**
- Impulsor: **Flexible en bronce**
- Cuerpo: **Latón***
- Engranajes: **Bronce**

(*) Excepto modelos TMC 06203 (brida) y TMC 06204 (rosca) en materiales plásticos.

ÁREA DE TRABAJO

- Temperatura máx. del líquido: **35°**
- Grado de protección: **IP55**
- Aislamiento clase: **F**



TMC 6010101



IMPULSOR

DATOS HIDRÁULICOS

MODELO	DN		INT (A)		PESO	MEDIDAS (mm)			Q MÁX	H MÁX	ASP. MÁX	P.V.P.	
	mm	12V	24V	Kg		ancho	alto	fondo				l/min	mts.
TMC 6010101	15,8	14,0	7,0	2,5	173	95	340	25,2	20	1,5		335,90	339,50

ELECTROBOMBA VOLUMÉTRICA PARA GASÓLEO SERIE MD

DESCRIPCIÓN

- Bomba volumétrica de anillo líquido con rodete en estrella que otorga a la bomba una notable capacidad aspirante.
- Apropiaada para trasiego de líquidos, incluso volátiles.
- Cuerpo con tapa frontal de latón para reducir el riesgo de bloqueo.



MATERIALES

- Cuerpo de bomba: **Fundición y latón**
- Eje: **Acero INOX 416**
- Impulsor: **Latón**
- Soporte motor: **Fundición**
- Cierre: **Especial para gasoil**

ÁREA DE TRABAJO

- Temperatura máx. del líquido: **90°C**
- Grado de protección: **IPX4**
- Aislamiento clase: **F**



		CAUDAL					
m ³ /h		0,3	0,6	1,2	1,8	2,4	2,7
l/min		5	10	20	30	40	45

MODELO	DN	INT (A)			P ₂		PESO	P.V.P.						
		Ø"	220V	380V	kW	Hp		Kg	ALTURA DE CARGA EN METROS		MONOF.	TRIF.		
MD-100	1	5,4	2,1	0,75	1,0	11,6	53	48	37	25	13,5	9	365,00	365,00



VISITE NUESTRA WEB
 PARA OBTENER MÁS
 INFORMACIÓN TÉCNICA
 DE NUESTROS PRODUCTOS



Capture el **código QR** para acceder a nuestra web.



BOMBEO DE ARRASTRE MAGNÉTICO

BOMBAS DE ARRASTRE MAGNÉTICO SERIE PD

ARRASTRE
MAGNÉTICO

DESCRIPCIÓN

- Bombas centrífugas con acoplamiento magnético, herméticamente estancas, con diversas aplicaciones en las industrias química, farmacéutica, minerosiderúrgica, etc.
- Todos los modelos son monofásicos, excepto la Serie 400 que son trifásicos.
- Trabajo a 50Hz y 60Hz.



MATERIALES

- Partes mojadas: **Polipropileno**

ÁREA DE TRABAJO

- Temperatura máx. del líquido: **40°C**

MODELO	POT.	DN (Ø")	CAUDAL												P.V.P.								
			W	ASP.	IMP.	ALTURA DE CARGA EN METROS																	
						0	1,0	2,0	3,0	4,0	5,0	6,0	7,0	8,0		9,0	10,0	12,0					
PD-6R	3	¾	¾	0	1,0	0,6	0,6	0,4	0														112,00
PD-10R	6	¾	¾	0	1,6	1,5	1,3	1,0	0,7	0,3													116,00
PD-15R	10	¾	¾	0	2,7	2,4	2,1	1,8	1,5	1,3	1,0	0											118,00
PD-20R	20	¾	¾	0	3,2	3,2	3,1	3,0	2,9	2,8	2,6	2,3	1,7	0,9									131,00
PD-30RM	45	¾	¾	0	3,9	3,8	3,6	3,5	3,3	3,1	2,9	2,5	2,1	1,5	0,9	0							159,00
PD-30RZ	45	¾	¾	0	8,0	7,8	7,5	7,1	6,6	5,9	5,0												162,00

(*) Conexión: Tipo espiga. Excepto PD-30RM (Rosca macho ¾")

MODELO	POT.	DN (Ø")	CAUDAL												P.V.P.								
			W	ASP.	IMP.	ALTURA DE CARGA EN METROS																	
						0	100	200	300	400	500	600	800	1000		1200	1400	1500					
PD-40R	65	¾	¾	0	4,6	4,6	4,1	3,1	1,4														183,00
PD-55R	90	1	1	0	5,6	5,4	4,9	4,1	3,1	1,8	0,2												214,00
PD-70R	150	1	1	0	6,6	6,3	6,0	5,6	5,0	4,2	3,4	0,9											256,00
PD-70RZ	180	¾	¾	0	14,3	14,2	13,0	10,3	0,1														263,00
PD-100R	260	1	1	0	8,8	8,7	8,5	8,2	8,0	7,5	6,9	5,1	2,9	0,1									308,00
PD-120R	270	1 ½	1 ½	0	8,3	8,0	7,8	7,4	7,0	6,7	6,2	5,3	4,2	3,0	1,2	0							380,00

(*) Conexión: Tipo rosca macho

MODELO	POT.	DN (Ø")	CAUDAL												P.V.P.								
			kW	ASP.	IMP.	ALTURA DE CARGA EN METROS																	
						0	150	300	450	600	750	900	1050	1200		1350	1500						
PD-400R	0,4	1 ½	1 ½	0	10,0	8,5	6,4	3,6	0														428,00
PD-401	0,75	1 ½	1 ½	0	14,0	13,1	11,9	9,8	7,3	4,2	0												463,00
PD-402	1,5	1 ½	1 ½	0	20,0	19,5	18,1	16,5	14,2	11,7	8,8	5,1	0										498,00
PD-403	2,2	1 ½	1 ½	0	23,0	22,8	22,3	21,5	20,1	18,5	16,3	13,5	10,0	5,9	0								541,00

(*) Conexión: Tipo rosca macho. Incluye accesorios: Brida roscada y racores tipo espiga.



SOPLANTES
AGITADORES
DOSIFICADORAS

PYD
ELECTROBOMBAS

SOPLANTES SERIE BLOW

DESCRIPCIÓN

- Bombas soplantes fabricadas en aluminio de alta calidad.
- Destinadas para aplicaciones tanto domésticas como piscinas, baños de burbujas, extractores de humos. También son aptas para aplicaciones industriales como secado rápido, aspiración, limpieza de gases, etc.
- Gracias a su diseño no requieren de mantenimiento.



MATERIALES

- Cuerpo: **Aluminio**
- Turbina: **Aluminio**
- Eje: **Acero INOX**

ÁREA DE TRABAJO

- Resistencia al calor: **Hasta 180°**
- Trabajo horizontal: **Admitido**
- Aire o gases no explosivos exentos de impurezas y vapores.



BOMBAS DE AIRE/GASES

MODELO	P ₂		INT (A)		CAUDAL MÁXIMO	PRESIÓN MÁXIMA		NIVEL SONORO	CONEXIONES	PESO
	kW	Hp	220V	380V (III)	m³/h	Positivo (Kpa)	Negativo (Kpa)	db	mm	Kg
BLOW-370	0,37	0,6	2,0	0,97	80	12	11	60	40	13,5
BLOW-750	0,75	1,0	6,5	2,0	150	21	20	63	50	19
BLOW-1100	1,1	1,5	7,2	3,1	220	24	22	66	60	25
BLOW-1500	1,5	2,0	9,0	3,4	240	27	25	66	60	26
BLOW-2200	2,2	3,0	10,0	5,5	290	36	33	70	60	36
BLOW-3000	3,0	4,0	-	7,0	350	38	35	70	60	37
BLOW-4000	4,0	5,4	-	8,2	480	45	41	72	74,5	53
BLOW-5500	5,5	7,4	-	12,0	520	50	48	73	74,5	66

Consulte P.V.P. con nuestro dpto. comercial



iSIN mantenimiento!

- ✓ Larga vida útil
- ✓ Fabricación robusta
- ✓ Diseño silencioso
- ✓ Trabajo horizontal y vertical

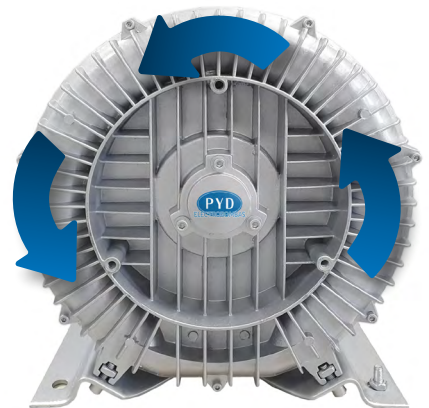



APLICACIONES

SECADO RÁPIDO, EXTRACCIÓN DE HUMOS, AIREADORES
BAÑOS DE BURBUJAS Y PISCINAS, ASPIRACIÓN Y LIMPIEZA.



AGITADORES

DESCRIPCIÓN

- Agitadores de construcción compacta, con motores eléctricos trifásicos 380V fuera del depósito, conectados mediante eje de longitud determinada (máx. 80 cm).
- Velocidad reducida.
- Hélice de tres álabes en el extremo.

MATERIALES

- Motor: **Asíncrono 50 Hz**
- Carcasa del motor: **Aluminio**
- Soporte de motor: **Fundición de aluminio**
- Eje: **Acero INOX 304 (agitador)**
- Hélice: **Acero INOX 304**



MODELO	AGITADORES				P.V.P.
	POTENCIA		R.P.M.	FRECUENCIA	
	KW	Hp			
AG6P-050	0,35	0,50	1.000	50	676,60
AG4P-050*	0,35	0,50	1.400	50	699,00
AG6P-075	0,55	0,75	1.000	50	688,60
BASE-AGI	Soporte para agitador				59,00

(*) Modelo AG4P-050 incorpora motor IE2

DEPÓSITOS DE POLIETILENO

DESCRIPCIÓN

- Depósitos de acumulación de diferentes capacidades con soporte para bomba dosificadora o removedor.
- Todos los depósitos tienen tapa e indicaciones de nivel de líquido.

MATERIALES

MODELO R31 (Cilíndrico):

- Fabricados: **Polietileno aditivado anti-UV, calidad alimentario (registro sanitario)**
- Acabado: **Blanco natural y tapa roscada negra.**

MODELO R25 (Cónico):

- Fabricados: **Polietileno aditivado anti-UV, calidad alimentario (registro sanitario)**
- Acabado: **Blanco natural**



R31

MODELO	CAPACIDAD	DIMENSIONES (mm)			TAPA (Ø)	P.V.P.
		L	Ø	ALTURA		
R310050	50	375	680	160	115,00	
R310100	100	475	655	160	146,00	
R310230	230	575	945	230	206,00	
R310335	335	652	1.124	165	353,00	
R310580	580	790	1.215	230	381,00	
R311050	1.050	995	1.450	300	539,00	

R25

MODELO	CAPACIDAD	DIMENSIONES (mm)			TAPA (Ø)	P.V.P.	
		L	Ø	ALTURA		Depósito	Tapa
R250200	200	650	890	570	150,00	21,00	
R250500	500	880	1.100	920	261,00	40,00	
R251000	1.000	1.170	1.310	1.200	366,00	60,00	
R251500*	1.500	1.400	1.130	-	648,00	-	
R252000	2.000	1.715	1.150	1.750	755,00	150,00	
R253000	3.000	1.840	1.440	1.880	1.211,00	300,00	

(*) Tapa no disponible

ELECTROBOMBA DOSIFICADORA DE PH/CLORO

DESCRIPCIÓN

- Bomba dosificadora de membrana que funciona con un microprocesador para administrar la dosificación.
- Su exterior con IP65 garantiza una protección frente a salpicaduras de agua.

MATERIALES

- Carcasa exterior: **Materiales plásticos**
- Membrana: **PTFE**
- Cabezal: **PVDF-T**

ÁREA DE TRABAJO

- Grado de protección: **IP65**

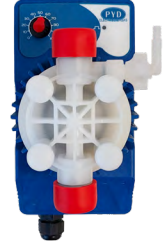

MODELO	Impulsos/min ⁻¹	CAUDAL				P.V.P.
		I/h	bar	I/h	bar	
KOMPACT	160	5	8,00	3	10,00	232,00

BOMBAS DOSIFICADORAS DE PISTÓN SERIES AP/BP

DESCRIPCIÓN

- Bombas dosificadoras de pistón PVC y en acero INOX 316 para tensión trifásica, con ajuste de la dosificación mediante control manual giratorio en escala 0 - 100%.

MATERIALES

- PVC:**
- Cabeza bomba: **PVC**
 - Válvulas: **Cerámica**
 - Asiento de válvulas: **PVC**
 - Junta de válvulas y empaquetadura de pistón: **FPM (Vitón)**

ÁREA DE TRABAJO

- Grado de protección: **IP55**
- Aislamiento clase: **F**



INOX:

- Cabezal, pistón, : **Acero INOX 316**
- Válvulas: **Acero INOX 316**
- Asiento de válvula: **PVdF**
- Juntas de válvulas y empaquetadura de pistón: **FPM (Vitón)**

MODELO	MATERIALES CONSTRUC.	POTENCIA		CAUDAL MÁXIMO I/hora	PRESIÓN MÁXIMA bar	VÁLVULAS Ø (")	NÚMERO DE IMPULSOS min ⁻¹	P.V.P.
		kW	Hp					
AP0077BA00100	PVC	0,18	0,25	77	10,0	1/2	120	936,60
AP0095BA00100	PVC	0,18	0,25	95	4,5	3/4	60	1.236,10
AP0190BA00100	PVC	0,18	0,25	190	3,5	3/4	120	1.236,10
AP112BA00A00	PVC	0,25	0,34	112	6,0	1/2	60	1.172,30
AP225BA00A00	PVC	0,25	0,34	225	6,0	1/2	120	1.172,30
BP0256BA00600	PVC	0,37	0,50	256	10,0	3/4	120	1.403,90
BP0431BA00900	PVC	0,75	1,0	431	10,0	1	103	2.214,90
BP0503BA00900	PVC	0,75	1,0	503	10,0	1	120	2.214,90
BP0513BA00900	PVC	0,75	1,0	513	10,0	1 1/2	60	2.318,90
BP0838BA00900	PVC	0,75	1,0	838	8,0	1 1/2	103	2.469,20
BP1027BA00900	PVC	0,75	1,0	1027	6,5	1 1/2	120	2.525,80

MODELO	MATERIALES CONSTRUC.	POTENCIA		CAUDAL MÁXIMO I/hora	PRESIÓN MÁXIMA bar	VÁLVULAS Ø (")	NÚMERO DE IMPULSOS min ⁻¹	P.V.P.
		kW	Hp					
AP0077AA00100	INOX	0,18	0,25	77	10,0	1/2	120	1.074,50
AP0095AA00100	INOX	0,18	0,25	95	4,5	3/4	60	1.247,40
AP0190AA00100	INOX	0,18	0,25	190	3,5	3/4	120	1.247,40
AP112AA00A00	INOX	0,25	0,34	112	6,0	1/2	60	1.311,30
AP225AA00A00	INOX	0,25	0,34	225	6,0	1/2	120	1.311,30
BP0256AA00600	INOX	0,37	0,50	256	13,0	3/4	120	1.431,70
BP0431AA00900	INOX	0,75	1,0	431	16,5	1	103	2.404,30
BP0503AA00900	INOX	0,75	1,0	503	14,5	1	120	2.404,30
BP0513AA00900	INOX	0,75	1,0	513	12,0	1 1/2	60	2.544,30
BP0838AA00900	INOX	0,75	1,0	838	8,0	1 1/2	103	2.731,60
BP1027AA00900	INOX	0,75	1,0	1027	6,5	1 1/2	120	2.853,10

BOMBAS DOSIFICADORAS DE MEMBRANA SERIE KDV

DESCRIPCIÓN

- Bombas para inyección de productos químicos a presión.
- Todos los modelos son trifásicos a 380V.

MATERIALES

- Cabeza y junta: **PP/PVC**
- Membrana: **Teflón**
- Bola: **Cerámica**
- Asiento de válvula: **EPDM/PVC**
- Juntas: **Caucho sintético**

ÁREA DE TRABAJO

- Temperatura máx. ambiente: **40°C**
- Temperatura máx. bombeo: **50°C**



Disponibles otros materiales bajo demanda.
Consulte con nuestro Dpto. técnico/comercial

MODELO	CAUDAL MÁXIMO		PRESIÓN		P ₂	NÚMERO DE EMBOLADAS	DIÁMETRO MEMBRANA	LARGO EMBOLADA	P.V.P.
	ml/mm	l/hora	Kg/cm ²	kW					
KDV-33L	2.900	174	5	0,2	0,3	48	130	10	750,00
KDV-53L	4.800	348	5	0,4	0,5	116	130	10	830,00
KDV-73H	6.200	372	7	0,4	0,5	96	130	10	1.555,00
KDV-93M	7.500	450	5	0,4	0,5	96	145	10	1.460,00
KDV-14M	11.500	690	5	0,75	1,0	96	145	15	1.675,00
KDV-14H	9.000	540	7	0,75	1,0	48	177	17,5	2.935,00

BOMBAS DOSIFICADORAS DE MEMBRANA SERIE BA

DESCRIPCIÓN

- Bombas dosificadoras de membrana a prueba de fugas.
- Todos los modelos tienen longitud de carrera ajustable manualmente a bomba parada, permitiendo el ajuste del 20% al 100% de la capacidad nominal.

MATERIALES

- Membrana y asiento de la válvula: **Vitón**
- Bola: **Cerámica**
- Juntas: **Caucho sintético**

APLICACIONES

- Tratamientos de aguas y de afluentes
- Adición de detergentes
- Biocidas
- Lubricantes
- Desnaturalizantes de pintura
- Productos químicos de pretratamiento de metal
- Neutralización



MODELO	POTENCIA	TENSIÓN	PESO	NÚMERO DE EMBOLADAS	LARGO EMBOLADA	CAUDAL MÁXIMO	PRESIÓN MÁXIMA	P.V.P.
NIKKISO BA 03	15	24 VDC	2,7	43	2,8	4,5	10	379,00



BOMBAS PARA FUENTES Y ACUARIOS

PYD
ELECTROBOMBAS

DECORATIVAS PARA FUENTES, ESTANQUES Y ACUARIOS

DESCRIPCIÓN

- Fabricadas conforme a las normas internacionales de seguridad más exigentes, la serie **Multi** funciona en modalidad **Wet&Dry** (excepto el modelo 800).
- De fácil mantenimiento, sorprenden por sus elevadas prestaciones y seguridad.
- Incluyen cable de alimentación de 1,5 metros con enchufe Schuko.



MULTI 800

- Su bajo peso permite la colocación sobre cristal gracias a las ventosas que incluye en su base. Funcionamiento bajo superficie.



POTENCIA	CONSUMO	SALIDA	Q MÁX	H MÁX	MEDIDAS	P.V.P.
W	A	Ø"	l/hora	m	mm	
13	0,10	1/2	750	1,50	61x86x54	40,65

MULTI 1300

- La entrada de agua roscada permite el acoplamiento de filtros York.



POTENCIA	CONSUMO	SALIDA	Q MÁX	H MÁX	MEDIDAS	P.V.P.
W	A	Ø"	l/hora	m	mm	
20	0,20	1/2	1.200	1,70	71x86x70	53,26

MULTI 2500

- Se puede combinar con el filtro interno para lagos **ECO MAX** o vincular a una precámara con esponja para crear cascadas.



POTENCIA	CONSUMO	SALIDA	Q MÁX	H MÁX	MEDIDAS	P.V.P.
W	A	Ø"	l/hora	m	mm	
50	0,51	1	2.500	2,80	96x131x104	87,49

MULTI 4000

- Se puede combinar con el filtro interno para lagos **ECO MAX** o vincular a una precámara con esponja para crear cascadas.



POTENCIA	CONSUMO	SALIDA	Q MÁX	H MÁX	MEDIDAS	P.V.P.
W	A	Ø"	l/hora	m	mm	
52	0,64	1	3.800	3,10	96x131x104	95,98

MULTI 5800

- Se puede combinar con el filtro interno para lagos **ECO MAX** o vincular a una precámara con esponja para crear cascadas.



POTENCIA	CONSUMO	SALIDA	Q MÁX	H MÁX	MEDIDAS	P.V.P.
W	A	Ø"	l/hora	m	mm	
90	0,80	1	5.800	3,80	111x160x133	158,50

DESCRIPCIÓN

- Fabricadas conforme a las normas internacionales de seguridad más exigentes, permiten regulación de caudal de forma manual.
- Todos los modelos incluyen ventosas para una fijación en superficies no porosas y un cable de alimentación de 1,5 metros con enchufe Schuko.

**MICRA**

- Su bajo peso permite la colocación sobre cristal gracias a las ventosas que incluye en su base. Funcionamiento bajo superficie.



POTENCIA	CONSUMO	SALIDA	Q MÁX	H MÁX	MEDIDAS	P.V.P.
W	A	Ø"	l/hora	m	mm	
6	0,04	1/2	400	0,60	43x57x52	26,25

MICRA PLUS

- La entrada de agua roscada permite el acoplamiento de filtros York.



POTENCIA	CONSUMO	SALIDA	Q MÁX	H MÁX	MEDIDAS	P.V.P.
W	A	Ø"	l/hora	m	mm	
6,50	0,04	1/2	600	0,85	43x57x52	22,64

NOVA

- Se puede combinar con el filtro interno para lagos **ECO MAX** o vincular a una precámara con esponja para crear cascadas.



POTENCIA	CONSUMO	SALIDA	Q MÁX	H MÁX	MEDIDAS	P.V.P.
W	A	Ø"	l/hora	m	mm	
10	0,07	1/2	800	1,60	46x60x61	38,34

IDRA

- Se puede combinar con el filtro interno para lagos **ECO MAX** o vincular a una precámara con esponja para crear cascadas.



POTENCIA	CONSUMO	SALIDA	Q MÁX	H MÁX	MEDIDAS	P.V.P.
W	A	Ø"	l/hora	m	mm	
22	0,20	1/2	1.300	2,20	86x83x72	50,43

EXTREMA

- Se puede combinar con el filtro interno para lagos **ECO MAX** o vincular a una precámara con esponja para crear cascadas.



POTENCIA	CONSUMO	SALIDA	Q MÁX	H MÁX	MEDIDAS	P.V.P.
W	A	Ø"	l/hora	m	mm	
32	0,50	3/4	2.500	2,50	108x104x72	86,97

FARO HALLEY

DESCRIPCIÓN

- Proyector con faro halógeno orientable para lagos, fuentes y estanques **totalmente sumergible**.
- Incluye tres lentes de color fácilmente intercambiables.
- Se suministra con 1,5 metros de cable y enchufe Schuko con transformador.



EXTERIOR



INTERIOR



LENTES INTERCAMBIABLES



POTENCIA	INLUMINACIÓN SEGÚN PROFUNDIDAD (lumen/m ²)				MEDIDAS	P.V.P.
	1 m	2 m	3 m	4 m		
W						
20	600	150	67	38	240x136x188	86,80

ACCESORIOS PARA FUENTES, ESTANQUES Y ACUARIOS



BOQUILLAS



WATERBELL



DAISY



MODELO	EFEECTO	P.V.P.
90626	DAISY	5,70
90620/A	WATERBELL	7,70

BOQUILLAS + TELESCÓPICO



MODELO	USO	P.V.P.
SKT0024	MULTI 800	12,40
SKT0025	MULTI 1300	12,40

TUBO TELESCÓPICO



MODELO	USO	P.V.P.
90655	MODELO IDRA	9,60
90675	MULTI EXTREMA	9,60

KIT DE IMPULSIÓN



MODELO	USO	P.V.P.
ACS000	MICRA Y MICRA+	12,80
SKT0030	MULTI 2500 MULTI 4000 MULTI 5800	22,80



BOMBAS DE PISCINA

PYD
ELECTROBOMBAS

ELECTROBOMBA RECIRCULADORA PISCINA DOMÉSTICA SERIE POOL

DESCRIPCIÓN

- Recirculación en piscinas domésticas, estanques, fuentes, aguas cloradas.
- Trasiego de aguas salobres y saladas.

MATERIALES

- Cuerpo de bomba y pie: **PP con fibra de vidrio**
- Carcasa motor: **Aluminio L-2521**
- Eje: **Acero INOX 420**
- Impulsor: **PPO**
- Difusor: **PP con fibra de vidrio**
- Cierre mecánico: **Sic/Sic**

ÁREA DE TRABAJO

- Temperatura máx. del líquido: **40°C**
- Grado de protección: **IP55**
- Agua limpia con partículas en suspensión
- Autoaspirante: **Hasta 2 m con válvula de pie**



		CAUDAL																		
		m ³ /h	0	2	4	6	8	10	12	14	16	18	22	24						
		l/min	0	33	66	100	133	166	200	233	266	300	366	400						
MODELO	DN	P ₂	P ₁	INT (A)		PESO		ALTURA DE CARGA EN METROS												P.V.P.
	mm	kW	Hp	W	220V	Kg														
POOL-25	50	0,18	0,25	370	1,9	9,3	7,0	6,5	5,5	5,0	4,0				220,00					
POOL-33	50	0,25	0,33	550	2,7	9,5	10,0	9,8	9,3	8,5	7,5	6,5	4,5	3,0	235,00					
POOL-50	50	0,37	0,5	750	3,8	9,7	13,0	12,7	12,6	12,5	12,0	11,0	9,0	8,0	7,0	3,5	282,00			
POOL-75	50	0,55	0,75	900	4,6	10,5	15,2	15,1	15,0	14,7	14,0	13,0	12,0	11,0	9,0	8,0	3,5	301,00		
POOL-100	50	0,75	1,0	1.100	5,8	10,9	17,5	17,0	16,7	16,5	16,0	14,7	13,7	12,0	11,0	9,0	4,0	319,00		
POOL-150	50	1,1	1,5	1.500	7,0	11,5	18,2	18,0	17,7	17,5	17,0	16,0	15,0	14,0	13,0	11,5	4,0	2,0	336,00	

ELECTROBOMBA RECIRCULADORA PISCINA DOMÉSTICA SERIE POOL2

DESCRIPCIÓN

- Recirculación en piscinas domésticas, estanques, fuentes, aguas cloradas.
- Trasiego de aguas salobres y saladas

MATERIALES

- Cuerpo de bomba y pie: **PP con fibra de vidrio**
- Carcasa motor: **Aluminio L-2521**
- Eje: **Acero INOX 420**
- Impulsor: **PPO**
- Difusor: **PP con fibra de vidrio**
- Cierre mecánico: **Sic/Sic**

ÁREA DE TRABAJO

- Grado de protección: **IP55**
- Aislamiento clase: **F**
- Agua limpia con partículas en suspensión



		CAUDAL												
		m ³ /h	0	6	12	18	21	24	30					
		l/min	0	100	200	300	350	400	500					
MODELO	DN	P ₂	INT (A)		PESO		ALTURA DE CARGA EN METROS					MONOF.	TRIF.	
	mm	kW	Hp	220V	Kg									
POOL2-150	63	1,1	1,5	5,2	16,5	14,0	13,2	11,6	8,1	5,5	390,00		380,00	
POOL2-200	63	1,5	2,0	7,0	18,8	17,0	16,5	15,5	12,5	10,0	7,2	435,00	410,00	
POOL2-300	63	2,2	3,0	10,0	22,0	20,0	19,5	18,5	16,7	15,1	13,2	9,0	505,00	460,00

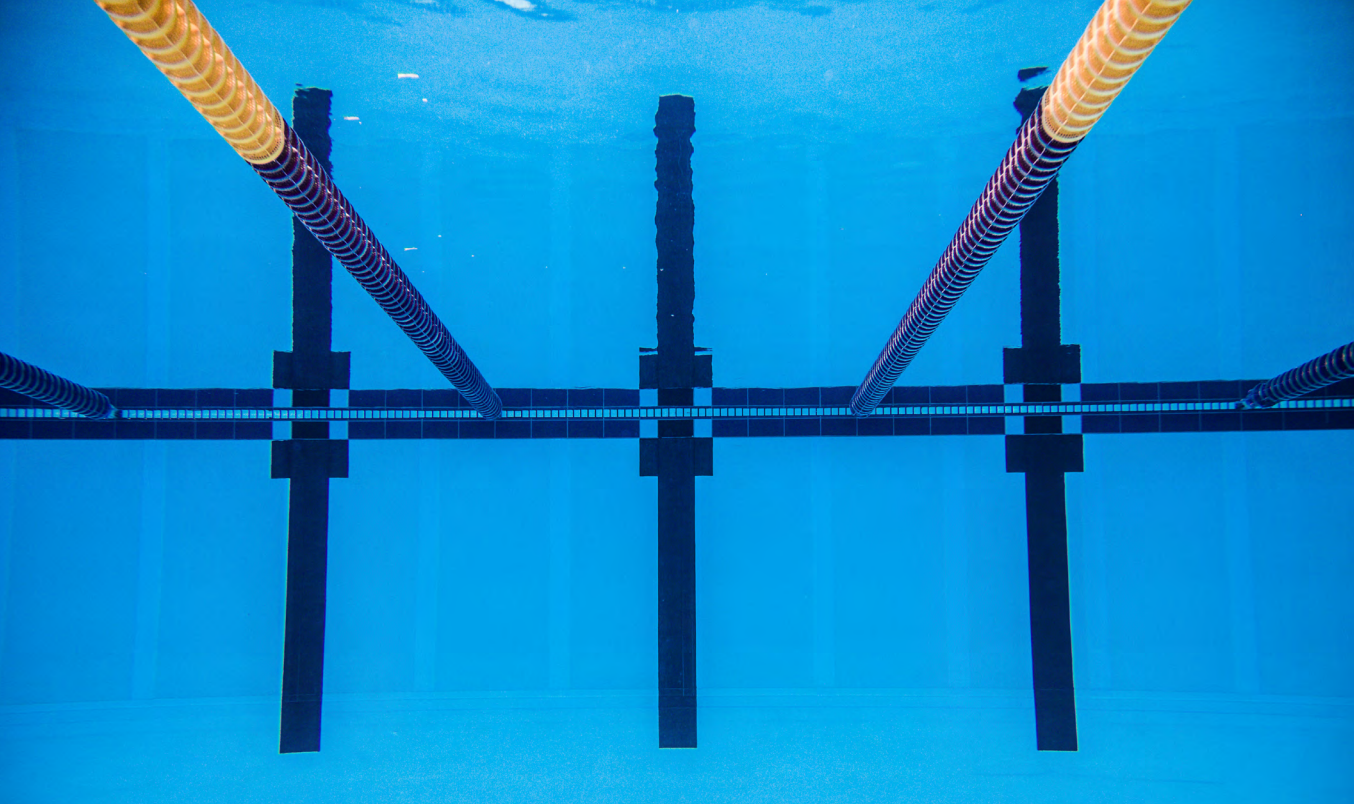

SERIE SCA Y SERIE CMP

IDEALES PARA PISCINAS DE GRANDES DIMENSIONES
Y PISCIFACTORÍAS



BOMBAS CENTRÍFUGAS PISCINA GRANDES DIMENSIONES INOX SERIE SCA

DESCRIPCIÓN

- Bombas para recirculación y filtración de agua en grandes y medianas piscinas, piscinas públicas, atracciones acuáticas y similares.
- **Gran caudal**, gran elevación, funcionamiento silencioso, **alta eficiencia** y ahorro de energía.

MATERIALES

- Cuerpo de bomba: **Acero INOX 304**
- Eje: **Acero INOX 304**
- Impulsor: **Acero INOX 304**
- Prefiltro: **Acero INOX 304**

ÁREA DE TRABAJO

- Temperatura máx. del líquido: **70°C**
- Grado de protección: **IP55**
- Aislamiento clase: **F**
- Servicio continuo



Gran caudal
Alta eficiencia



MODELO	DN Ø		INT (A)				P ₂		CAUDAL											P.V.P.										
	ASP.	IMP.	220V	380V	kW	Hp	m ³ /h	0	20	30	40	60	80	100	120	160	200	l/min	0	333	500	666	1.000	1.333	1.666	2.000	2.666	3.333	MONOF.	TRIF.
	ALTURA DE CARGA EN METROS																													
SCA65-40-125/2.2	65	40	14	4,9	2,2	3,0	33	27,5	22,5												1.492,00	1.835,00								
SCA65-40-125/3.0	65	40	-	6,3	3,0	4,0	40	34,5	28	19,5												-	1.968,00							
SCA65-50-125/4.0	65	50	-	9,6	4,0	5,5	28	25	22,5	20												-	2.220,00							
SCA65-50-160/5.5	65	50	-	11,1	5,5	7,5	35	33,5	31,5	29	20												-	2.253,00						
SCA80-65-125/7.5	80	65	-	14,9	7,5	10,0	34	33,8	33,5	32,5	30,5	27	22,5	15												-	2.483,00			
SCA80-65-125/9.2	80	65	-	18,3	9,2	12,5	36	35,5	35,2	34,5	33	31	28	23												-	2.670,00			
SCA100-80-160/11	100	80	-	21,2	11,0	15,0	30	29,8	29,5	29,2	28,5	27,5	26	24	19												-	3.007,00		
SCA100-80-160/15	100	80	-	28,6	15,0	20,0	38,5	38,2	38	37,8	37	36	34	31,5	26	18												-	3.205,00	

PREFILTROS INOX PARA BOMBAS DE PISCINA

DESCRIPCIÓN

- Prefiltros para bombas de grandes piscinas y embalses.
- Fabricados en **acero INOX 304**.



MODELO	DN ASP.	P.V.P.
PREFILTRO 1	2 1/2"	1.405,00
PREFILTRO 2	3"	1.598,00
PREFILTRO 3	4"	1.730,00



BOMBAS CENTRÍFUGAS PISCINAS GRANDES DIMENSIONES SERIE CMP

DESCRIPCIÓN

- Bombas para recirculación y filtración de agua en grandes y medianas piscinas, piscinas públicas, atracciones acuáticas y similares.
- El prefiltro evita la entrada de sólidos a la hidráulica de la bomba, protegiendo el sistema de depuración de posibles atonques.
- Se suministran con contrabrida.



MATERIALES

- Cuerpo de bomba y pie: **Fundición**
- Eje: **Acero INOX 420**
- Impulsor: **Fundición**
- Soporte motor: **Fundición**
- Prefiltro: **Fundición**
- Malla: **Acero INOX 304 (prefiltro)**

ÁREA DE TRABAJO

- Temperatura máx. del líquido: **90°C**
- Grado de protección: **IP55**
- Aislamiento clase: **F**
- Servicio continuo



MODELO	DN Ø		INT (A)		P ₂		MODELO	ALTURA DE CARGA EN METROS						P.V.P.	
	ASP.	IMP.	380V	kW	Hp	BOMBA + FILTRO		10	12	15	16	19	20		
								CAUDAL (m³/h)						TRIF.	
CMP 85/055	80	65	11,5	5,5	7,5		NM65-125/55 + FILTRO1	-	106	87,5	84	54	47		1.619,00
CMP 90/055	80	65	12,6	5,5	7,5		CM65-125B + FILTRO1	120	105	90	83	60	50		2.897,00
CMP 85/075	80	65	15,0	7,5	10,0		NM65-125/75 + FILTRO1	-	-	-	-	114	108		1.667,00
CMP 90/075	80	65	16,3	7,5	10,0		CM65-125A + FILTRO1	140	135	120	110	95	85		3.014,00
CMP 145/092	100	80	17,2	9,2	12,5		CM80-160E + FILTRO2	-	168	145	135	108	96		4.001,00
CMP 175/092	100	80	23,5	9,2	15,0		NM80-160/110 + FILTRO2	-	-	173	165	138	133		2.621,00
CMP 185/110	100	80	22,1	11,0	15,0		CM80-160D + FILTRO2	-	-	185	175	156	144		3.999,00

PREFILTROS PARA BOMBAS DE PISCINA

DESCRIPCIÓN

- Prefiltros para bombas de grandes piscinas y embalses, contruidos en hierro fundido.
- Cestillo interior de **acero INOX 304**, tapa y cierre con palometas.
- Tamiz de diámetro 4 mm.



MODELO	DN ASP.	DN IMP.	P.V.P.
FILTRO 1	4"	3"	620,00
FILTRO 2	4"	4"	689,00
FILTRO 3	5"	5"	795,00

* FILTRO 1 para bomba de 3" y conexión a 4"



CUADROS DE PROTECCIÓN PARA BOMBAS/ILUMINACIÓN

CUADRO SERIE CPI

- Cuadro monofásico de construcción plástica, diseñado especialmente para el control y la protección de una bomba de filtración de piscinas o fuentes.
- Consta de selector de 3 modos de funcionamiento para la bomba.
- Protección **IP55**
- Protección de bomba con disyuntor magnetotérmico.
- Programador electromecánico diario (fracciones de 30 min.)
- Interruptor neumático para bombas contracorriente.



MODELO	TENSIÓN	POTENCIA	REGULACIÓN	P.V.P.
	Monof.	HP	A	
CPI0,5MF	1~230V	0,5	2,5 - 4 A	193,00
CPI1MF	1~230V	0,75 - 1	4 - 6,3 A	193,00
CPI1,5MF	1~230V	1,5 - 2	6,3 - 10 A	193,00

CUADRO SERIE CPI CON TRANSFORMADOR

- Cuadro monofásico de fabricación plástica, diseñado para el control y la protección de una bomba de filtración de piscina o fuente. Además, incluye transformador para el control de uno o varios focos de iluminación de hasta 300W.
- Selector de 3 modos de funcionamiento para la bomba, y 2 posiciones para la iluminación.
- Protección **IP55**
- Protección de bomba con disyuntor magnetotérmico.
- Programador electromecánico diario (fracciones de 30 min.)



MODELO	TENSIÓN	POTENCIA	REGULACIÓN	P.V.P.		
	Monof.	HP	A	50W	100W	300W
CPI0,5MTRILED	1~230V	0,5	2,5 - 4 A	234,00	255,00	320,00
CPI1MTRILED	1~230V	0,75 - 1	4 - 6,3 A	234,00	255,00	320,00
CPI1,5MTRILED	1~230V	1,5 - 2	6,3 - 10 A	234,00	255,00	320,00

CUADRO DE ILUMINACIÓN SERIE TR-P

- Cuadro diseñado exclusivamente para la iluminación de piscinas y fuentes que incorporen uno o varios proyectores de hasta 300W y 600W 12VAC.
- Se fabrica con tres o más transformadores en armario de poliéster con dos rejillas de ventilación, una de ellas con ventilador forzando la ventilación interna.



MODELO	CUADRO DE ILUMINACIÓN DE PISCINAS			P.V.P.
	TRAFOS	TENSIÓN		
	CANTIDAD	ENTRADA	SALIDA	
TR1P-1	1	1~230V	12 VAC	332,00
TR2P-2	2	1~230V	12 VAC	460,00



HORIZONTALES
AUTOASPIRANTES
MULTICELULARES
BITURBINA

ELECTROBOMBA PERIFÉRICA SERIE PH

HORIZONTALES

DESCRIPCIÓN

- Ideal para tratamientos de agua, limpieza industrial, lavavajillas, rociadores de jardín, aire acondicionado, etc.
- Presurización en caudales discretos.
- Fertirrigación.

MATERIALES

- Envoltente: **Fundición**
- Impulsor: **Latón**
- Cuerpo impulsión: **Fundición**
- Cuerpo aspiración: **Fundición**
- Eje: **Acero INOX 304**
- Acoplamiento motor: **Fundición**
- Cierre mecánico: **Alum/Graf**

ÁREA DE TRABAJO

- Temperatura máx. del líquido: **60°C**
- Agua limpia con partículas en suspensión
- Autoaspirante: **Hasta 5 m (con válvula de pie)**



BRASS CHANNEL



MODELO	DN Ø"	INT (A) 220V	P ₂			CON. µF	PESO Kg	CAUDAL							P.V.P.
			kW	Hp	µF			Kg	m ³ /h	l/min	0	0,6	0,9	1,2	
PH 50*	1	1,9	0,37	0,5	8	7	ALTURA DE CARGA EN METROS							86,95	
							40	30	25	20	15	10	5		

MODELO	DN Ø"	INT (A) 220V	P ₂			PESO Kg	CAUDAL							P.V.P.
			kW	Hp	µF		Kg	m ³ /h	l/min	0,3	0,6	1,2	1,8	
PH 100*	1	4,5	0,75	1,0	9,5	ALTURA DE CARGA EN METROS							131,45	
						61	56	48	39	31	18			

(*) Canal en latón (brass channel) en toda la serie PH para mayor durabilidad.

ELECTROBOMBAS CENTRÍFUGA AUTOASPIRANTE SERIE INOX

DESCRIPCIÓN

- Electrobomba en acero INOX ideal para tratamientos de agua, limpieza industrial, lavavajillas, rociadores de jardín, aire acondicionado, etc.
- Presurización en caudales discretos.
- Para aguas limpias/potables.

MATERIALES

- Envoltente: **Acero INOX**
- Eje: **Acero INOX 304**
- Cuerpo impulsión: **Acero INOX**
- Cuerpo aspiración: **Acero INOX**
- Acoplamiento motor: **Fundición**
- Cierre mecánico: **Alum/Graf**

ÁREA DE TRABAJO

- Temperatura máx. del líquido: **35°C**
- Agua limpia con partículas en suspensión
- Líquidos no inflamables
- Autoaspirante: **Hasta 5 m con válvula de pie**

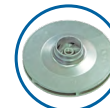

IMPULSOR INOX



MODELO	DN Ø"	INT (A) 220V	P ₂			CON. µF	PESO Kg	CAUDAL							P.V.P.
			kW	Hp	µF			Kg	m ³ /h	l/min	0,6	1,2	1,5	2	
INOX-100M	1	6,5	0,75	1,0	20	7	ALTURA DE CARGA EN METROS							186,50	
							40	35	33	30	28	25	20		

ELECTROBOMBA CENTRÍFUGA AUTOASPIRANTE SERIE JET-L

DESCRIPCIÓN

- Apropriada para el suministro de agua en pequeñas instalaciones domésticas, acopladas a tanques, para la transferencia de líquidos y el vaciado de grupos.
- Para uso con aguas limpias o líquidos no agresivos solamente, sin arenas u otras impurezas sólidas.



MATERIALES

- Cuerpo de bomba: **Fundición**
- Eje: **Acero INOX 304**
- Soporte motor: **Fundición/Aluminio**
- Turbina: **Bronce**
- Acoplamiento motor: **Fundición**
- Acoplamiento motor: **PPO**
- Cierre mecánico: **Cer/Graf/NBR/AISI304**

ÁREA DE TRABAJO

- Temperatura máx. del líquido: **60°C**
- Grado de protección: **IP44**
- Aislamiento clase: **F**
- Presión máx. de servicio: **8 bar.**
- Agua limpia con partículas en suspensión
- Servicio continuo



IMPULSOR BRONCE



MODELO	DN	INT (A)		P ₂		PESO	CAUDAL								P.V.P.										
		Ø"	220V	380V	kW		Hp	Kg	m ³ /h	0	0,6	1,2	1,8	2,4	3	3,6	4,2	l/min	0	10	20	30	40	50	60
JET 75L	1	3,2	-	0,55	0,75	16																			
JET 100L	1	4,8	1,6	0,75	1,0	17																			
JET 150L	1,5*1,25	8,5	-	1,1	1,5	32																			
							ALTURA DE CARGA EN METROS																		
							48	42	36	30,2	24,9				199,00	-									
							50	47	42	37	32	26,7	10	208,00	208,00										
							55	52	48	45	42	39	35,5	15	335,00	336,00									

ELECTROBOMBA CENTRÍFUGA AUTOASPIRANTE SERIE JET-C

DESCRIPCIÓN

- Adecuado para pequeños suministros de agua, sistemas automáticos de rociadores de agua, pequeños sistemas de aire acondicionado o equipos auxiliares, etc.
- Para su uso con aguas limpias o líquidos no agresivos solamente, sin arenas u otras impurezas sólidas.



MATERIALES

- Cuerpo de bomba: **Fundición**
- Eje: **Acero INOX 304**
- Soporte motor: **Fundición/Aluminio**
- Turbina: **Bronce**
- Acoplamiento motor: **Fundición**
- Acoplamiento motor: **PPO**
- Cierre mecánico: **Cer/Graf/NBR/AISI304**

ÁREA DE TRABAJO

- Temperatura máx. del líquido: **60°C**
- Grado de protección: **IP44**
- Aislamiento clase: **F**
- Presión máx. de servicio: **8 bar.**
- Agua limpia con partículas en suspensión



MODELO	DN	INT.	P ₂		PESO	CAUDAL						P.V.P.								
			Ø"	A		kW	Hp	Kg	m ³ /h	0,6	1,2	1,8	2,1	2,4	3	l/min	10	20	30	35
JET 100C	1	4,3	0,75	1,0	7															
						ALTURA DE CARGA EN METROS														
						44	37	32	29	27	15	157,95	-							

ELECTROBOMBA CENTRÍFUGA SERIE MP



DESCRIPCIÓN

- Para suministro de agua doméstica, aspersores para jardín, riego, etc.

MATERIALES

- Envoltente: **Acero INOX**
- Eje: **Acero INOX 304**
- Impulsores: **Noryl**
- Difusores: **Noryl**
- Cuerpo aspiración: **Fundición**
- Cuerpo impulsión: **Fundición**
- Cierre mecánico: **Cer/Graf**

ÁREA DE TRABAJO

- Temperatura máx. del líquido: **35°C**
- Grado de protección: **IP44**
- Aislamiento clase: **B**
- Agua limpia con partículas en suspensión
- Líquidos no inflamables
- Autoaspirante: **Hasta 5 m con válvula de pie**



		CAUDAL										
m ³ /h		0	0,6	1,2	1,8	2,4	3	3,6	4,2	4,8	5,4	6,0
l/min		0	10	20	30	40	50	60	70	80	90	100

MODELO	DN ø"	INT (A)		P ₂		CON.		PESO Kg	ALTURA DE CARGA EN METROS								P.V.P.			
		220V	380V	kW	Hp	μF														
MP80	1	3,7	0,55	0,75	16	8,0			33	32	30,5	28,5	26	23	19,5	15,5	11	199,00		
MP100	1	4,3	0,75	1,0	20	9,0			44	42	40	37	34	30	25,5	20,5	15	9	209,00	
MP120	1	7,0	0,9	1,2	20	10,0			55	52	49	46	42	38	33	27	20,5	13,5	5	229,00

ELECTROBOMBA CENTRÍFUGA MULTICELULAR SERIE SBM

DESCRIPCIÓN

- Para tratamientos de agua, limpieza industrial, rociadores de jardín, aire acondicionado, etc.
- Abastecimiento y presurización de agua.

MATERIALES

- Envoltente: **Acero INOX 304**
- Eje: **Acero INOX 304**
- Impulsores: **Noryl**
- Difusores: **Noryl**
- Tomas impulsión: **Acero INOX 304**
- Tomas difusión: **Acero INOX 304**
- Acoplamiento motor: **Acero**
- Cierre mecánico: **Alum/Cer**

ÁREA DE TRABAJO

- Temperatura máx. del líquido: **35°C**
- Grado de protección: **IP54**
- Aislamiento clase: **B/F**
- Agua limpia con partículas en suspensión
- Líquidos no inflamables
- Autoaspirante: **Hasta 5 m con válvula de pie**
- Servicio continuo



		CAUDAL							
m ³ /h		0	1,2	2,4	3,6	4,8	6	7,2	8,4
l/min		0	20	40	60	80	100	120	140

MODELO	DN ø"	INT (A)		P ₂		PESO Kg	ALTURA DE CARGA EN METROS						P.V.P.		
		220V	380V	kW	Hp								MONOF.	TRIF.	
SBM 203	1	3,5	1,0	0,55	0,75	12	38	33	25	15	5			290,00	283,00
SBM 204	1	4,3	1,5	0,75	1,00	14	49	44	32	20	9			317,00	312,00
SBM 205	1	7,6	2,0	1,1	1,50	16	62	55	40	25	10			349,00	338,00

		CAUDAL							
m ³ /h		0	1,2	2,4	3,6	4,8	6	7,2	8,4
l/min		0	20	40	60	80	100	120	140

MODELO	DN ø"	INT (A)		P ₂		PESO Kg	ALTURA DE CARGA EN METROS						P.V.P.			
		220V	380V	kW	Hp								MONOF.	TRIF.		
SBM 403	1	6,7	1,5	0,75	1,00	12	35	34	33	30	25	20	14	6	302,00	297,00
SBM 404	1	8,4	1,8	1,1	1,50	14	47	45	43	38	32	26	17	10	335,00	325,00
SBM 405	1	11,0	2,2	1,5	2,00	16	58	56	55	50	42	32	23	12	430,00	381,00

ELECTROBOMBA CENTRÍFUGA MULTICELULAR SERIE HMP

HORIZONTALES

DESCRIPCIÓN

- Para trabajo con aguas limpias en aplicaciones domésticas, riego y conjuntos hidroneumáticos de presión.
- Su diseño las hace completamente silenciosas.



MATERIALES

- Camisa: **Acero INOX 304**
- Eje: **Acero INOX 420**
- Impulsores: **Acero INOX 304**
- Difusores: **Tecnopolímero**
- Cuerpo aspiración: **Fundición**
- Cuerpo impulsión: **Fundición**
- Cierre mecánico: **Grafito**
- Carcasa motor: **Aluminio L-2521**

ÁREA DE TRABAJO

- Temperatura máx. del líquido: **35°C**
- Grado de protección: **IP55**
- Aislamiento clase: **F**
- Servicio continuo



MODELO	DN		P ₂		CON. μF (220V)	PESO Kg	CAUDAL										P.V.P.	
	Ø"	kw	Hp	Hp			ALTURA DE CARGA EN METROS										MONOF.	TRIF.
							0	0,6	1,2	1,8	2,4	3	3,6	4,2	4,8	5,4		
HMP 15-3	1	0,37	0,5	12	9,0	0	10	20	30	40	50	60	70	80	90	241,00	-	
HMP 15-4	1	0,55	0,75	14	9,8	0	10	20	30	40	50	60	70	80	90	273,00	-	
HMP 15-5	1	0,75	1,0	20	10,6	0	10	20	30	40	50	60	70	80	90	293,00	-	

MODELO	DN		P ₂		CON. μF (220V)	PESO Kg	CAUDAL										P.V.P.	
	Ø"	kw	Hp	Hp			ALTURA DE CARGA EN METROS										MONOF.	TRIF.
							0	0,9	1,8	2,7	3,6	4,5	5,4	6	7,2	8,4		
HMP 25-4	1	0,92	1,25	25	14,0	0	15	30	45	60	75	90	100	120	140	339,00	-	
HMP 25-5	1	1,1	1,5	25	17,0	0	15	30	45	60	75	90	100	120	140	382,00	-	

MODELO	DN		P ₂		CON. μF (220V)	PESO Kg	CAUDAL										P.V.P.	
	Ø"	kw	Hp	Hp			ALTURA DE CARGA EN METROS										MONOF.	TRIF.
							0	1,2	2,4	3,6	4,8	6	7,2	7,8	8,4	9		
HMP 35-3	1 ¼	1,5	2,0	40	20,1	0	20	40	60	80	100	120	130	140	150	409,00	409,00	
HMP 35-4	1 ¼	1,8	2,5	40	21,4	0	20	40	60	80	100	120	130	140	150	470,00	470,00	
HMP 35-5	1 ¼	2,2	3,0	50	22,6	0	20	40	60	80	100	120	130	140	150	539,00	539,00	

MODELO	DN (Ø")		P ₂		CON. μF (220V)	PESO Kg	CAUDAL										P.V.P.	
	ASP.	IMP.	kw	Hp			ALTURA DE CARGA EN METROS										MONOF.	TRIF.
							0	1,5	3	4,5	6	7,5	9	12	15			
HMP 45-2	1 ½	1 ¼	1,1	1,5	25	19,0	0	25	50	75	100	125	150	200	250	401,00	401,00	
HMP 45-3	1 ½	1 ¼	1,5	2,0	40	20,1	0	25	50	75	100	125	150	200	250	442,00	442,00	
HMP 45-5	1 ½	1 ¼	2,2	3,0	50	22,6	0	25	50	75	100	125	150	200	250	572,00	572,00	

ELECTROBOMBA CENTRÍFUGA MULTICELULAR SERIE SH

HORIZONTALES

DESCRIPCIÓN

- Electrobomba diseñada para sistemas de aire acondicionado, refrigeración, actividades industriales de limpieza, transporte y circulación de líquidos, así como suministro de agua doméstica, aspersores de jardín, etc.

MATERIALES

- Eje: **Acero INOX 304**
- Cuerpo aspiración: **Acero INOX 304**
- Cuerpo impulsión: **Acero INOX 304**
- Soporte bomba: **Fundición acero**
- Cierre mecánico: **Alum/Cer EPD**

ÁREA DE TRABAJO

- Temperatura máx. del líquido: **70°C**
- Grado de protección: **IP55**
- Aislamiento clase: **F**
- Agua limpia con partículas en suspensión
- Líquidos no inflamables
- Servicio continuo
- Presión máx.: **1.0 Mpa**



MODELO	DN (Ø")		P ₂		PESO Kg	CAUDAL						P.V.P.								
	ASP.	IMP.	kW	Hp		m ³ /h	1	1,5	2	2,5	3	3,5	MONOF.	TRIF.						
	ALTURA DE CARGA EN METROS										35	32	28	26	23	17	312,00	322,00		
SH 2-40	1	1	0,55	0,75	9	l/min	17	25	33	42	50	58	43	40	35	33	28	22	341,00	342,00
SH 2-50	1	1	0,55	0,75	10								50	48	42	38	32	25	364,00	378,00
SH 2-60	1	1	0,75	1,0	11															

MODELO	DN (Ø")		P ₂		PESO Kg	CAUDAL						P.V.P.								
	ASP.	IMP.	kW	Hp		m ³ /h	2	3	4	5	6	7	MONOF.	TRIF.						
	ALTURA DE CARGA EN METROS										37	36	34	30	26	20	341,00	341,00		
SH 4-40	1 ¼	1	0,75	1,0	11	l/min	33	50	67	83	100	117	45	44	40	36	31	24	381,00	376,00
SH 4-50	1 ¼	1	1,0	1,35	12								55	53	50	45	38	30	426,00	404,00
SH 4-60	1 ¼	1	1,1	1,5	13															

MODELO	DN (Ø")		P ₂		PESO Kg	CAUDAL								P.V.P.								
	ASP.	IMP.	kW	Hp		m ³ /h	4	5	6	7	8	9	10	MONOF.	TRIF.							
	ALTURA DE CARGA EN METROS										32	29	27	25	24	21	17	404,00	391,00			
SH 8-20	1 ½	1 ½	1,0	1,35	18	l/min	67	83	100	117	133	150	167	43	40	38	34	27	25	20	528,00	475,00
SH 8-25	1 ½	1 ½	1,5	2,0	20									50	46	44	40	36	30	26	653,00	504,00
SH 8-30	1 ½	1 ½	1,85	2,5	25									56	51	48	44	43	35	28	687,00	541,00
SH 8-35	1 ½	1 ½	2,2	3,0	26									65	57,5	57	50	48	42	34	690,00	544,00
SH 8-40	1 ½	1 ½	2,2	3,0	28																	

MODELO	DN (Ø")		P ₂		PESO Kg	CAUDAL												P.V.P.								
	ASP.	IMP.	kW	Hp		m ³ /h	6	7	8	9	10	11	12	13	14	MONOF.	TRIF.									
	ALTURA DE CARGA EN METROS										38	36	35	32	31	29	28	24	20	614,00	465,00					
SH 12-20	1 ½	1 ½	1,85	2,5	24	l/min	100	117	133	150	167	183	200	217	233	47	45	43	41,5	39	36	33,5	30,5	27	647,00	501,00
SH 12-25	1 ½	1 ½	2,2	3,0	26											53,5	52	50	47,5	45	42	39	35	30	-	621,00
SH 12-30	1 ½	1 ½	3,0	4,0	28																					

ELECTROBOMBA CENTRÍFUGA MULTICELULAR SERIE SH

HORIZONTALES

MODELO	DN (Ø")		P ₂			PESO			CAUDAL								P.V.P.										
	ASP.	IMP.	kW	Hp	Kg	m ³ /h	8	10	12	14	16	18	20	22	24	l/min	133	167	200	233	267	300	333	367	400	MONOF.	TRIF.
	ALTURA DE CARGA EN METROS														MONOF.	TRIF.											
SH 16-30	2	2	2,2	3,0	26	38	36	34	33	30	28	26	23	20	692,00	599,00											
SH 16-40	2	2	3,0	4,0	29	50	48	46	44	43	38	36	32	28	-	713,00											

MODELO	DN (Ø")		P ₂			PESO			CAUDAL								P.V.P.												
	ASP.	IMP.	kW	Hp	Kg	m ³ /h	10	12	14	16	18	20	22	24	26	28	l/min	167	200	233	267	300	333	367	400	433	467	MONOF.	TRIF.
	ALTURA DE CARGA EN METROS														MONOF.	TRIF.													
SH 20-30	2	2	3,0	4,0	29	39	38	36	35	33	31,5	30	27	24	21	-	663,00												
SH 20-40	2	2	4,0	5,5	34	50	48	46	44	42	40	36	32	28	24	-	865,00												

DESCUBRE CON AVALON®

NUESTROS PRODUCTOS
MÁS ECONÓMICOS

AVALON

by **PYD**



ELECTROBOMBA CENTRÍFUGA HORIZONTAL SERIE ULTRA

HORIZONTALES

DESCRIPCIÓN

- Bombas centrífugas multicelulares horizontales que garantizan presiones elevadas.
- Particularmente apropiadas para aplicaciones civiles e industriales, en particular equipos de presión, instalaciones de contraincendios e instalaciones de lavado.

CARACTERÍSTICAS CONSTRUCTIVAS

- Cuerpo de bomba **Acero INOX 304**
- Soporte del motor **Fundición**
- Impulsor **Noryl**
- Sello mecánico **Cerámica/Grafito**
- Eje del motor **Acero INOX 303**
- Temperatura del líquido **De 5° a 35°C**
- Presión de trabajo **Máximo 8,5 bar**

CARACTERÍSTICAS DEL MOTOR

- Motor 2 polos a inducción **3~ 230/400V-50 Hz**
1~ 230V-50 Hz
- Clase de aislamiento **F**
- Grado de protección **IP44**

DN Ø" (ASPIRACIÓN - IMPULSIÓN)

- Serie U3 **1 - 1**
- Serie U5 **1 - 1**
- Serie U7 **1 ¼ - 1**
- Serie U9 **1 ½ - 1 ¼**
- Serie U18 **2 - 1 ½**



ULTRA-3



ULTRA-7



ULTRA-18



DIFUSOR



IMPULSOR

- Conjunto hidráulico fabricado en **Noryl**
- Opcionalmente se suministra en **INOX**

ELECTROBOMBA CENTRÍFUGA HORIZONTAL SERIE ULTRA



HORIZONTALES

MODELO	INT (A)		P ₂		PESO Kg	CAUDAL								P.V.P.								
	220V	380V	kW	Hp		m ³ /h	0	0,6	1,2	1,8	2,4	3,6	4,8	MONOF.	TRIF.							
						l/min	0	10	20	30	40	60	80									
U3-90/4	4,0	1,8	0,66	0,9	8,3	ALTURA DE CARGA EN METROS								40,8	38,3	35,1	31,8	27,9	19,8	10,4	385,00	385,00
U3-100/5	4,8	1,9	0,75	1,0	10,6	52,2	48,9	45,1	40,8	36,0	25,4	14,0	435,00	435,00								
U3-120/6	5,6	2,6	0,9	1,2	11,0	62,8	58,7	54,5	49,6	43,9	32,1	18,3	483,00	483,00								
U3-150/7	7,1	2,9	1,1	1,5	14,1	75,5	71,3	66,6	61,2	54,8	41,1	24,9	624,00	608,00								

MODELO	INT (A)		P ₂		PESO Kg	CAUDAL								P.V.P.									
	220V	380V	kW	Hp		m ³ /h	0	1,8	2,4	3,6	4,8	6	7,2	8,4	MONOF.	TRIF.							
						l/min	0	30	40	60	80	100	120	140									
U5-120/4	5,2	2,5	0,9	1,2	11,1	ALTURA DE CARGA EN METROS								45,3	41,3	39,6	35,6	30,8	24,9	17,6	6,4	440,00	440,00
U5-150/5	6,8	2,8	1,10	1,5	13,5	56,8	53,0	51,0	46,1	40,1	33,3	24,8	11,5	624,00	608,00								
U5-180/6	7,7	3,0	1,3	1,8	14,4	69,3	64,4	62,0	55,6	48,2	39,6	28,8	12,0	668,00	641,00								
U5-200/7	9,0	3,4	1,5	2,0	16,2	80,3	73,6	71,0	64,5	56,1	46,0	33,4	12,5	749,00	722,00								

MODELO	INT (A)		P ₂		PESO Kg	CAUDAL								P.V.P.									
	220V	380V	kW	Hp		m ³ /h	0	2,4	3,6	4,8	6	7,2	8,4	9,6	MONOF.	TRIF.							
						l/min	0	40	60	80	100	120	140	160									
U7-180/4	8,3	3,2	1,3	1,8	13,8	ALTURA DE CARGA EN METROS								49,5	47,4	45,3	42,5	39,2	34,8	29,4	22,6	612,00	582,00
U7-250/5	10,9	4,2	1,85	2,5	15,8	62,6	60,6	58,2	55,1	51,1	45,8	39,0	29,8	671,00	636,00								
U7-300/6	12,2	5,0	2,2	3,0	18,2	74,8	71,5	68,3	64,5	59,3	53,0	44,6	34,5	981,00	685,00								
U7-350/7	-	5,5	2,6	3,5	18,6	87,2	83,3	79,3	74,6	68,9	61,9	52,5	41,0	-	945,00								

MODELO	INT (A)		P ₂		PESO Kg	CAUDAL								P.V.P.									
	220V	380V	kW	Hp		m ³ /h	0	3,6	6	8,4	9,6	12	13,2	14,4	MONOF.	TRIF.							
						l/min	0	60	100	140	160	200	220	240									
U9-200/4	8,4	3,3	1,5	2,0	15,5	ALTURA DE CARGA EN METROS								47,1	43,5	40,5	35,7	32,4	23,8	18,9	13,3	655,00	627,00
U9-250/5	10,6	4,3	1,85	2,5	16,1	59,2	54,4	50,4	44,8	40,5	29,8	23,5	16,3	711,00	673,00								

MODELO	INT (A)		P ₂		PESO Kg	CAUDAL								P.V.P.									
	220V	380V	kW	Hp		m ³ /h	0	6	12,0	14,4	16,8	19,2	22,8	25,2	MONOF.	TRIF.							
						l/min	0	100	200	240	280	320	380	420									
U18-250/3	-	4,3	1,85	2,5	14,5	ALTURA DE CARGA EN METROS								35,0	32,7	28,3	25,5	22,8	19,3	12,9	8,7	-	658,00
U18-400/4	-	5,5	3,0	4,0	20,8	47,2	44,6	40,0	36,7	32,9	27,9	20,0	14,3	-	1.021,00								

ELECTROBOMBA CENTRÍFUGA BITURBINA SERIE CB

HORIZONTALES

DESCRIPCIÓN

- Bomba con doble turbina apropiada para realizar unidades de presurización para instalaciones civiles e industriales.
- Las dos turbinas contrapuestas garantizan una elevada altura de un buen caudal.

MATERIALES

- Envoltente: **Fundición**
- Eje: **Acero INOX 303**
- Impulsor: **Noryl (CB 100 a CB 900)**
- Tomas aspiración: **Fundición**
- Tomas impulsión: **Fundición**
- Acoplamiento motor: **Fundición acero**
- Cierre mecánico: **Cer/Graf**

ÁREA DE TRABAJO

- Temperatura máx. del líquido: **35°C (Noryl)**
- Grado de protección: **IP44**
- Aislamiento clase: **F**
- Servicio continuo



MODELO	DN (Ø")		INT (A)		P ₂		PESO		CAUDAL								P.V.P.	
	ASP.	IMP.	220V	380V	kW	Hp	Kg	ALTURA DE CARGA EN METROS								MONOF.	TRIF.	
									0	1,2	2,4	3,6	4,8	7,2	8,4	9		
CB 100	1	1	5,4	2,4	0,75	1,0	16	42	39,4	34,7	29,2	21	432,00	432,00				
CB 160	1 ¼	1	10,2	4,1	1,1	1,5	25	53	52	50	46,9	43,3	35	595,00	573,00			
CB 210	1 ¼	1	11,5	4,8	1,5	2,0	26	57,3	56	54	51,5	48,4	39,5	34	662,00	635,00		
CB 310	1 ¼	1	-	5,2	2,2	3,0	26	64	63	60,6	57,7	54,1	45,4	39,4	36	-	644,00	

MODELO	DN (Ø")		INT (A)		P ₂		PESO		CAUDAL										P.V.P.	
	ASP.	IMP.	220V	380V	kW	Hp	Kg	ALTURA DE CARGA EN METROS										MONOF.	TRIF.	
									0	1,5	4,5	7,5	9	12	13,5	15	16,5	18,8		
CB 400	1 ½	1 ¼	-	7,9	3,0	4,0	41	63,6	63,1	60,3	55,5	52,3	43,9	1.284,00						
CB 600	1 ½	1 ¼	-	9,8	4,0	5,5	45	76,9	76,4	73,8	69	65,9	58	53,4	1.340,00					
CB 750	1 ½	1 ¼	-	11,6	5,5	7,5	51	90,7	90	87,3	82,9	80,1	73,1	68,8	63,7	1.649,00				
CB 900	1 ½	1 ¼	-	13,2	6,6	9,0	55	97,5	96,6	93,7	89,2	86,5	79,8	75,2	71,2	66,4	1.739,00			

ELECTROBOMBA CENTRÍFUGA BITURBINA SERIE CBP

DESCRIPCIÓN

- Electrobomba con dos impulsores opuestos que permiten elevaciones más altas.
- Cualificadas para el equipamiento civil e industrial, distribución de agua por grupos de presión y para el riego en jardinería y agricultura.

MATERIALES

- Cuerpo bomba: **Fundición**
- Eje: **AISI 1045**
- Impulsor: **Latón**
- Cierre mecánico: **NBR/Graf/Cer**

ÁREA DE TRABAJO

- Temperatura máx. del líquido: **90°C**
- Grado de protección: **IP44**
- Aislamiento clase: **B**
- Servicio continuo



MODELO	DN (Ø")		INT (A)		P ₂		PESO		CAUDAL										P.V.P.	
	ASP.	IMP.	220V	380V	kW	Hp	Kg	ALTURA DE CARGA EN METROS										MONOF.	TRIF.	
									0	4,5	9,3	13	15,7	17,6	19	30	34,2			
CBP 400	1 ½	1 ¼	-	8,0	3,0	4,0	40	66	61,5	51,7	41,3	24,7	731,00							
CBP 550	1 ½	1 ¼	-	9,7	4,0	5,5	45	77	73	62,2	54,2	49,3	35,3	24,2	845,00					
CBP 750	1 ½	1 ¼	-	12,0	5,5	7,5	51	89,5	83,5	73	63,3	55,2	43	1.142,00						
CBP 1500	2	1 ½	-	24,5	11,0	14,6	55	100	97	94	89,1	85,5	83,2	81	58,5	43,9	1.702,00			



BOMBAS VERTICALES MULTICELULARES

PYD
ELECTROBOMBAS

ELECTROBOMBA MULTICELULAR VERTICAL SERIE ULTRA

DESCRIPCIÓN

- Bombas centrífugas multicelulares verticales que garantizan presiones elevadas.
- Particularmente apropiadas para aplicaciones civiles e industriales, en particular equipos de presión, instalaciones contra incendios e instalaciones de lavado.

CARACTERÍSTICAS CONSTRUCTIVAS

- Cuerpo de bomba **Acero INOX 304**
- Soporte del motor **Fundición**
- Impulsor **Noryl**
- Sello mecánico **Cerámica/grafito**
- Eje del motor **Acero AISI 303**
- Temperatura del líquido **De 5° a 35°C**
- Presión de trabajo **Máximo 8,5 bar**

CARACTERÍSTICAS DEL MOTOR

- Motor 2 polos a inducción **3~ 230/400V-50 Hz**
1~ 230V-50 Hz
- Clase de aislamiento **F**
- Grado de protección **IP44**

DN Ø" (ASPIRACIÓN - IMPULSIÓN)

- Serie U5V **1 1/4 - 1 1/4**
- Serie U7V **1 1/4 - 1 1/4**
- Serie U9V **1 1/2 - 1 1/4**
- Serie U18V **2 - 1 1/2**



MODELO	INT (A)		P ₂		PESO		CAUDAL								P.V.P.	
	220V	380V	kW	Hp	Kg	m ³ /h	0	1,8	2,4	3,6	4,8	6	7,2	8,4	MONOF.	TRIF.
							l/min	0	30	40	60	80	100	120	140	
ALTURA DE CARGA EN METROS																
U5V-150/5	6,8	2,8	1,1	1,5	20,7	56,8	53,0	51,0	46,1	40,1	33,3	24,8	11,5	742,00	728,00	
U5V-180/6	7,7	3,0	1,3	1,8	21,6	69,3	64,4	62,0	55,6	48,2	39,6	28,8	12,0	781,00	750,00	
U5V-200/7	9,0	3,4	1,5	2,0	23,4	80,3	73,6	71,0	64,5	56,1	46,0	33,4	12,5	848,00	819,00	
U5V-250/8	10,7	4,1	1,85	2,5	24,0	91,4	85,0	81,8	74,3	65,5	54,7	40,4	19,1	895,00	858,00	
U5V-280/9	11,7	4,4	2,1	2,8	26,3	102,1	94,6	90,7	81,6	71,0	58,5	42,3	20,1	1.071,00	879,00	
U5V-300/10	12,8	4,9	2,2	3,0	26,7	112,7	103,9	99,9	89,8	78,2	64,0	46,4	21,0	1.155,00	918,00	
U5V-350/11	13,3	5,0	2,6	3,5	29,7	122,0	111,2	106,3	95,6	83,1	67,6	48,2	22,0	1.226,00	1.130,00	
U5V-380/12	-	6,0	2,85	3,8	32,3	138,4	127,2	122,4	111,7	97,3	80,4	58,8	28,9	-	1.217,00	

MODELO	INT (A)		P ₂		PESO		CAUDAL								P.V.P.	
	220V	380V	kW	Hp	Kg	m ³ /h	0	2,4	3,6	4,8	6	7,2	8,4	9,6	MONOF.	TRIF.
							l/min	0	40	60	80	100	120	140	160	
ALTURA DE CARGA EN METROS																
U7V-180/4	8,3	3,2	1,3	1,8	21,0	49,5	47,4	45,3	42,5	39,2	34,8	29,4	22,6	735,00	710,00	
U7V-250/5	10,9	4,2	1,85	2,5	23,0	62,6	60,6	58,2	55,1	51,1	45,8	39,0	29,8	787,00	750,00	
U7V-300/6	12,2	5,0	2,2	3,0	25,5	74,8	71,5	68,3	64,5	59,3	53,0	44,6	34,5	1.088,00	790,00	
U7V-350/7	-	5,5	2,6	3,5	25,9	87,2	83,3	79,3	74,6	68,9	61,9	52,5	41,0	-	1.016,00	
U7V-400/8	-	6,8	3,0	4,0	28,8	99,5	96,1	92,6	87,9	81,9	74,6	64,4	51,0	-	1.110,00	
U7V-450/9	-	7,0	3,3	4,5	33,3	113,2	109,7	105,4	100,1	93,5	84,8	73,6	59,6	-	1.421,00	
U7V-550/10	-	8,3	4,0	5,5	36,3	127,0	123,8	119,6	114,1	106,6	97,6	86,0	70,3	-	1.547,00	

MODELO	INT (A)		P ₂		PESO		CAUDAL								P.V.P.	
	220V	380V	kW	Hp	Kg	m ³ /h	0	3,6	6	8,4	9,6	12	13,2	14,4	MONOF.	TRIF.
							l/min	0	60	100	140	160	200	220	240	
ALTURA DE CARGA EN METROS																
U9V-200/4	8,4	3,3	1,5	2,0	22,6	47,1	43,5	40,5	35,7	32,4	23,8	18,9	13,3	760,00	734,00	
U9V-250/5	10,6	4,3	1,85	2,5	23,2	59,2	54,4	50,4	44,8	40,5	29,8	23,5	16,3	804,00	767,00	
U9V-300/6	12,2	4,8	2,2	3,0	25,9	69,4	63,7	58,8	51,6	46,5	33,5	25,4	17,0	1.096,00	853,00	
U9V-400/7	-	5,7	3,0	4,0	28,8	82,0	76,0	70,9	63,0	57,0	41,0	31,2	20,1	-	1.123,00	
U9V-450/8	-	6,4	3,3	4,5	33,2	94,5	88,4	83	74,7	68,0	49,8	38,9	27,0	-	1.431,00	
U9V-500/9	-	6,9	3,7	5,0	33,7	105,4	98,9	92,7	82,8	75,0	54,5	41,8	28,0	-	1.478,00	
U9V-550/10	-	8,3	4,0	5,5	36,7	117,6	111,0	105,3	95,1	87,2	64,8	51,2	36,4	-	1.592,00	

MODELO	INT (A)		P ₂		PESO		CAUDAL								P.V.P.	
	220V	380V	kW	Hp	Kg	m ³ /h	0	6	12	14,4	16,8	19,2	22,8	24	MONOF.	TRIF.
							l/min	0	100	200	240	280	320	380	400	
ALTURA DE CARGA EN METROS																
U18V-400/4	-	5,5	3,0	4,0	29,2	46,8	44,2	40,1	36,9	32,6	27,4	18,4	15,2	-	1.065,00	
U18V-450/5	-	6,6	3,3	4,50	33,9	59,1	55,9	49,7	45,5	40,3	34,3	23,9	19,8	-	1.326,00	
U18V-550/6	-	8,7	4,0	5,5	37,1	71,6	68,2	61,9	57,0	51,1	43,7	29,9	25,2	-	1.429,00	
U18V-750/8	-	10,7	5,5	7,5	50,4	96,1	92,6	84,4	78,3	69,8	59,1	40,5	34,3	-	2.047,00	
U18V-900/9	-	12,8	6,6	9,0	55,3	108,0	103,6	94,1	87,5	78,3	66,2	45,5	38,3	-	2.216,00	

ELECTROBOMBA CENTRÍFUGA VERTICAL SERIE VERTI-P



DESCRIPCIÓN

- Electrobombas centrífugas multietapa monobloc en ejecución vertical, diseñadas para la presurización de viviendas, sistemas de riego y aplicaciones de bombeo de agua limpia donde se requiera una bomba robusta y compacta.
- Cuerpos de aspiración e impulsión orientables y suministrados con **contrabrida ovalada DIN 2558**.

MATERIALES

- Camisa: **Acero INOX**
- Eje: **Acero INOX 304**
- Impulsores: **Polipropileno**
- Difusores: **Polipropileno**
- Cierre mecánico: **Cer/Graf**
- Cuerpo aspiración: **Fundición**
- Cuerpo impulsión: **Fundición**

ÁREA DE TRABAJO

- Temperatura máx. del líquido: **35°C**
- Grado de protección: **IP55**
- Aislamiento clase: **F**
- Servicio continuo



MODELO	DN (Ø")		INT (A)		P ₂		PESO	CAUDAL					P.V.P.			
	ASP.	IMP.	220V	380V	kW	Hp		Kg	m ³ /h	0	1	2	3	4	MONOF.	TRIF.
								l/min	0	16,6	33,3	50,0	66,6			
									ALTURA DE CARGA EN METROS							
VERTI 254P	1	1	4,5	2,0	0,75	1,0	16,5	48,0	45,0	35,0	26,0	11,0	334,20	333,10		
VERTI 255P	1	1	5,0	2,5	1,1	1,5	17,9	59,0	57,0	44,0	33,0	15,0	355,10	358,00		
VERTI 256P	1	1	6,0	2,5	1,1	1,5	18,2	69,0	65,0	52,0	37,0	18,0	363,00	366,00		
VERTI 257P	1	1	7,0	3,0	1,1	1,5	22,3	82,0	75,0	62,0	45,0	25,0	423,80	410,30		
VERTI 258P	1	1	7,5	3,5	1,5	2,0	23,8	94,0	87,0	72,0	52,0	28,0	446,70	441,70		
VERTI 259P	1	1	8,5	3,5	1,5	2,0	24,1	105,0	98,0	82,0	60,0	35,0	455,20	449,70		
VERTI 2511P	1	1	10,0	4,5	1,8	2,5	25,2	130,0	119,0	98,0	69,0	37,0	581,00	548,00		
VERTI 2513P	1	1	-	4,5	2,2	3,0	26,2	153,0	142,0	115,0	80,0	39,0	-	565,20		

MODELO	DN (Ø")		INT (A)		P ₂		PESO	CAUDAL								P.V.P.		
	ASP.	IMP.	220V	380V	kW	Hp		Kg	m ³ /h	0	1	2	3	4	5	6	MONOF.	TRIF.
								l/min	0	16,6	33,3	50,0	66,6	83,3	100			
									ALTURA DE CARGA EN METROS									
VERTI 304P	1	1	6,0	2,5	1,1	1,5	17,4	47	46	45	41	36	28	20	346,60	349,60		
VERTI 306P	1	1	8,0	3,5	1,5	2,0	22,9	74	72	69	66	57	47	36	429,80	424,30		
VERTI 308P	1	1	14,0	4,5	2,2	3,0	23,9	98	95	92	86	76	63	47	476,80	470,10		
VERTI 3010P	1	1	-	5,0	2,2	3,0	25,0	116	114	110	102	90	73	57	-	538,10		
VERTI 3012P	1	1	-	6,0	3,0	4,0	33,4	145	142	140	131	115	97	75	-	771,70		

MODELO	DN (Ø")		INT (A)		P ₂		PESO	CAUDAL								P.V.P.												
	ASP.	IMP.	220V	380V	kW	Hp		Kg	m ³ /h	0	2	4	5	6	8	10	14	I/min	0	33,3	66,6	83,3	100,0	133,3	166,6	233,3	MONOF.	TRIF.
									ALTURA DE CARGA EN METROS								MONOF.	TRIF.										
VERTI 354P	1 ¼	1 ¼	9,2	3,5	1,5	2,0	21	40	39	38	37	36	34	29	20	465,00	418,00											
VERTI 356P	1 ¼	1 ¼	14	4,9	2,2	3,0	23	58	56	53	52	51	46	41	26	606,00	483,00											
VERTI 358P	1 ¼	1 ¼	-	6,3	3,0	4,0	26	81	79	76	74	72	65	58	36	-	610,00											

MODELO	DN (Ø")		INT (A)		P ₂		PESO	CAUDAL								P.V.P.												
	ASP.	IMP.	220V	380V	kW	Hp		Kg	m ³ /h	0	2	3	4,5	6	7,5	9	10,5	I/min	0	33,3	50	75	100	125	150	175	MONOF.	TRIF.
									ALTURA DE CARGA EN METROS								MONOF.	TRIF.										
VERTI 354P-A	1 ½	1 ¼	8,0	3,5	1,5	2,0	22,6	52,0	49,0	47,0	44,0	39,0	32,0	25,0	14,0	440,10	440,00											
VERTI 355P-A	1 ½	1 ¼	10,0	4,5	1,8	2,5	23,1	64,0	60,0	58,0	54,0	47,0	38,0	28,0	16,0	529,00	483,00											
VERTI 356P-A	1 ½	1 ¼	-	4,5	2,2	3,0	23,8	76,0	71,0	68,0	63,0	56,0	45,0	34,0	20,0	-	521,00											
VERTI 358P-A	1 ½	1 ¼	-	6,0	3,0	4,0	32,1	103,0	97,0	95,0	90,0	80,0	66,0	50,0	31,0	-	691,50											
VERTI 3510P-A	1 ½	1 ¼	-	8,0	4,0	5,5	45,6	130,0	124,0	121,0	114,0	103,0	86,0	66,0	41,0	-	793,60											

MODELO	DN (Ø")		INT (A)		P ₂		PESO	CAUDAL								P.V.P.												
	ASP.	IMP.	220V	380V	kW	Hp		Kg	m ³ /h	0	6	8	10	12	14	16	18	I/min	0	100	133,3	166,7	200	233,3	266,7	300	MONOF.	TRIF.
									ALTURA DE CARGA EN METROS								MONOF.	TRIF.										
VERTI 454P	1 ½	1 ¼	9,2	3,5	1,5	2,0	23	41	38	36	33	30	25	19	12	472,00	427,00											
VERTI 455P	1 ½	1 ¼	14	4,9	2,2	3,0	25	52	48	46	43	38	32	24	15	594,00	526,60											
VERTI 456P	1 ½	1 ¼	-	6,3	3,0	4,0	26	62	58	55	51	45	38	28	17	-	640,50											
VERTI 474P-A	1 ½	1 ¼	-	8,5	4,0	5,5	36,5	75	70	67	64	60	53	43	-	-	745,00											
VERTI 475P-A	1 ½	1 ¼	-	11,0	5,5	7,5	47,7	93	84	81	77	72	64	55	-	-	920,20											
VERTI 476P-A	1 ½	1 ¼	-	12,5	5,5	7,5	48,3	113	104	100	96	87	78	68	-	-	941,20											
VERTI 477P-A	1 ½	1 ¼	-	13,5	7,5	10,0	52,8	132	120	116	112	103	93	80	-	-	1.011,40											
VERTI 478P-A	1 ½	1 ¼	-	15,0	7,5	10,0	53,4	150	139	134	127	120	108	92	-	-	1.031,80											



MODELO	DN (Ø")		INT (A)		P ₂		PESO	CAUDAL								P.V.P.												
	ASP.	IMP.	220V	380V	kW	Hp		Kg	m ³ /h	0	4	6	8	12	14	18	20	I/min	0	66,6	100	133,3	200	233,3	300	333	MONOF.	TRIF.
									ALTURA DE CARGA EN METROS								MONOF.	TRIF.										
VERTI 554P*	1 ½	1 ¼	14	4,9	2,2	3,0	23	44	42	41	40	35	32	22	16	-	504,80											
VERTI 556P	1 ½	1 ¼	-	6,3	3,0	4,0	29,6	79,1	72	67	61,5	49,2	41,3	22,1	9,7	-	653,80											
VERTI 557P	1 ½	1 ¼	-	8,2	4,0	5,5	32	94,3	87,4	82,4	76,3	61,3	52,4	29,5	9,6	-	876,20											
VERTI 558P	1 ½	1 ¼	-	9,6	4,75	6,5	33	108,8	98,7	92,7	86,6	69,6	59,6	32,7	17,8	-	911,60											
VERTI 5510P	1 ½	1 ¼	-	10,8	5,5	7,5		133,4	122,4	114,5	105,8	85,6	74	41,9	13	-	1.057,10											

(*) Modelo sólo dispone en IE2

ELECTROBOMBA CENTRÍFUGA VERTICAL SERIE VERTI-I

DESCRIPCIÓN

- Electrobombas centrífugas multietapa monobloc en ejecución vertical, diseñadas para la presurización de viviendas, sistemas de riego y aplicaciones de bombeo de agua limpia donde se requiera una bomba robusta y compacta.
- Cuerpos de aspiración e impulsión orientables y suministrados con **contrabrida ovalada DIN 2558**.

MATERIALES

- Camisa: **Acero INOX 304**
- Eje: **Acero INOX 304**
- Difusores: **Noryl reforzado**
- Impulsores: **Acero INOX 304**
- Cuerpo aspiración: **Fundición**
- Cuerpo impulsión: **Fundición**
- Carcasa motor: **Aluminio L-2521**

ÁREA DE TRABAJO

- Temperatura máx. del líquido: **35°C**
- Grado de protección: **IP55**
- Aislamiento clase: **F**
- Servicio continuo



IMPULSORES EN INOX 304



MODELO	DN (Ø")		INT (A)		P ₂		PESO	CAUDAL										P.V.P.										
	ASP.	IMP.	220V	380V	kW	Hp		Kg	m ³ /h	0	1,2	1,8	2,4	3	3,6	4,2	4,8	5,4	l/min	0	20	30	40	50	60	70	80	90
VERTI 304I	1	1	6,1	2,4	1,1	1,5	15,8	58	55	53	50	46	41	35	29	21	365,00	370,00										
VERTI 306I	1	1	8,2	3,3	1,5	2,0	21,7	82	79	76	72	66	60	52	44	34	452,00	445,00										

MODELO	DN (Ø")		INT (A)		P ₂		PESO	CAUDAL										P.V.P.										
	ASP.	IMP.	220V	380V	kW	Hp		Kg	m ³ /h	0	1,2	2,4	3,6	4,8	6	7,2	7,8	8,7	l/min	0	20	40	60	80	100	120	130	145
VERTI 354I	1 ¼	1	6,4	2,9	1,1	1,5	21,7	52	50	47	44	38	31	22	17	9	462,00	462,00										
VERTI 355I	1 ¼	1	8,0	4,0	1,5	2,0	23	64	63	61	56	49	40	29	23	12	555,00	507,00										
VERTI 355BI	1 ¼	1	9,7	4,3	1,8	2,5	29,8	76	75	73	68	60	49	35	27	14	606,00	527,00										
VERTI 356BI	1 ¼	1	11,2	4,4	2,2	3,0	31	89	87	84	78	69	56	41	32	18	636,00	547,00										

MODELO	DN (Ø")		INT (A)		P ₂		PESO	CAUDAL										P.V.P.								
	ASP.	IMP.	220V	380V	kW	Hp		Kg	m ³ /h	0	2	4	5	6	7	8	10	l/min	0	33	67	83	100	117	133	167
VERTI 356I	1 ½	1 ¼	-	4,9	2,2	3,0	20	88	82	71	64	57	50	42	25	-	615,60									
VERTI 358I	1 ½	1 ¼	-	6,7	3,0	4,0	30	110	105	97	87	84	75	59	41	-	798,00									
VERTI 3510I	1 ½	1 ¼	-	8,2	4,0	5,5	32	137	130	119	114	105	95	84	55	-	906,20									



MODELO	DN (Ø")		INT (A)		P ₂		PESO	CAUDAL										P.V.P.								
	ASP.	IMP.	220V	380V	kW	Hp		Kg	m ³ /h	0	4	6	7	10	13	16	18	l/min	0	67	100	117	167	217	267	300
VERTI 554I	1 ½	1 ¼	-	4,9	2,2	3,0	20	52,6	47	43,5	43	36	29	20	14,4	-	605,20									
VERTI 556I	1 ½	1 ¼	-	6,7	3,0	4,0	30	83,5	75	71	68	59,5	49	33	21	-	839,20									
VERTI 557I	1 ½	1 ¼	-	8,2	4,0	5,5	32	100	90	86	83	73	58	42,5	30	-	889,00									

DESCRIPCIÓN

- Bombeo, trasvase y presurización en sectores doméstico, civil, industrial y agrícola.
- Sistemas de riego para la agricultura e instalaciones deportivas.
- Aumento de presión y sistemas de abastecimiento hídrico.
- Instalaciones de lavado.

MATERIALES

- Camisa: **Acero INOX 304**
- Difusores: **Noryl reforzado con fibra de vidrio**
- Impulsores: **Noryl reforzado con fibra de vidrio**
- Cuerpo aspiración: **Fundición**
- Cuerpo impulsión: **Fundición**
- Tornillería: **Acero INOX 304**

ÁREA DE TRABAJO

- Temperatura máx. del líquido: **80°C**
- Grado de protección: **IP58**
- Aislamiento clase: **F**
- Servicio continuo
- Arranques máx. por hora: **40**



SERIE 230

CAUDAL										
m ³ /h	0	3,0	4,2	6,0	7,2	8,4	9,6	11,4	12,6	13,8
l/min	0	50	70	100	120	140	160	190	210	230

MODELO	DN	INT (A)		P ₂	CON. PESO			P.V.P.											
		Ø"	220V		380V	kW	Hp	µF	Kg	C. BOMBA TRIFÁSICA									
CTV15-5	1 ½	7,6	2,4	1,1	1,5	30	24,3	47	46	44	41	39	36	32	25	20	13	708,00	1.000,00
CTV20-6	1 ½	10,9	3,1	1,5	2,0	45	25,0	56	55	53	50	46	42	37	29	22	15	750,00	1.103,00
CTV30-8	1 ½	14,5	4,6	2,2	3,0	60	32,4	75	73	70	65	60	55	49	38	29	20	828,00	1.218,00
CTV40-11	1 ½	-	5,9	3,0	4,0	-	40,2	103	100	97	91	85	78	70	56	46	33	908,00	1.415,00
CTV55-14	1 ½	-	7,8	4,0	5,5	-	42,2	138	134	130	122	115	104	93	74	59	43	1.027,00	1.645,00

SERIE 330

CAUDAL											
m ³ /h	0	6,0	7,2	8,4	9,6	11,4	12,6	13,8	15,6	18,0	19,8
l/min	0	100	120	140	160	190	210	230	260	300	330

MODELO	DN	INT (A)		P ₂	CON. PESO			P.V.P.												
		Ø"	220V		380V	kW	Hp	µF	Kg	C. BOMBA TRIFÁSICA										
CTV30-5	1 ½	14,5	4,6	2,2	3,0	60	30,3	49	46	45	43	41	38	35	32	27	20	14	736,00	1.125,00
CTV40-7	1 ½	-	5,9	3,0	4,0	-	37,5	68	61	59	57	55	52	49	45	39	29	20	800,00	1.306,00
CTV55-10	1 ½	-	7,8	4,0	5,5	-	39,3	102	94	91	88	84	77	72	66	57	42	29	898,00	1.547,00
CTV75-14	1 ½	-	11,2	5,5	7,5	-	48,0	138	128	124	120	114	103	98	88	75	54	37	1.105,00	2.040,00

SERIE 530

CAUDAL											
m ³ /h	0	11,4	13,8	15,6	18,0	19,8	21,6	24,0	27,0	30,0	33,0
l/min	0	190	230	260	300	330	360	400	450	500	550

MODELO	DN	INT (A)		P ₂	PESO			P.V.P.											
		Ø"	220V		380V	kW	Hp	Kg	C. BOMBA TRIFÁSICA										
CTV40-4	2	-	5,9	3,0	4,0	42,4	40	36	35	34	33	32	30	27	22	16	10	935,00	1.455,00
CTV55-6	2	-	7,8	4,0	5,5	43,9	60	53	52	51	49	48	45	40	33	24	16	1.039,00	1.709,00
CTV75-8	2	-	11,2	5,5	7,5	51,2	80	70	69	67	65	64	61	53	43	33	21	1.149,00	2.112,00
CTV100-11	2	-	15,7	7,5	10,0	63,4	110	97	95	93	90	87	83	73	60	44	29	1.282,00	2.343,00
CTV125-14	2	-	18,5	9,2	12,5	70,7	139	123	120	118	114	111	106	94	76	56	37	1.427,00	3.074,00

SERIE 700

CAUDAL											
m ³ /h	0	18,0	19,8	21,6	24,0	27,0	30,0	33,0	36,0	39,0	42,0
l/min	0	300	330	360	400	450	500	550	600	650	700

MODELO	DN	INT (A)		P ₂	PESO			P.V.P.											
		Ø"	220V		380V	kW	Hp	Kg	C. BOMBA TRIFÁSICA										
CTV55-3	2	-	7,8	4,0	5,5	43,5	41	35	34	33	31	28	25	22	18	14	9	988,00	1.657,00
CTV75-5	2	-	11,2	5,5	7,5	51,6	68	59	57	55	51	46	41	35	28	21	14	1.137,00	2.100,00
CTV100-6	2	-	15,7	7,5	10,0	62,8	84	68	66	63	59	54	48	42	34	27	17	1.219,00	2.277,00
CTV125-8	2	-	18,5	9,2	12,5	70,2	113	93	91	87	83	76	69	60	50	40	29	1.355,00	2.998,00
CTV150-10	2	-	23,0	11,0	15,0	77,6	141	116	114	110	104	96	86	75	62	50	36	1.484,00	3.134,00

ELECTROBOMBA CENTRÍFUGA VERTICAL SERIE VERTINOX



DESCRIPCIÓN

- Electrobombas centrífugas multietapa monobloc en ejecución vertical, diseñadas para la presurización de viviendas, sistemas de riego y aplicaciones de bombeo de agua limpia donde se requiera una bomba robusta y compacta.
- Cuerpos de aspiración e impulsión INLINE (posición alineada)
- En potencias de 0,75 kW a 7,5 kW el motor es B14(v18). Para potencias superiores es B5.

MATERIALES

- Todas las partes en contacto con el líquido bombeado están fabricadas en **Acero INOX 316**
- Cierre mecánico: **Sic/Carb/EPDM o Vitón**



ÁREA DE TRABAJO

- Temperatura máx. del líquido: **90°C (con cierre especial hasta 104°C)**
- Temperatura mín. del líquido: **-15°C**
- Temperatura máx. ambiente: **50°C**
- Servicio continuo
- Disponible en 50Hz y 60Hz.



Conexiones disponibles en **Victaulic**



SERIE 1

MODELO	DN Ø (mm)		P ₂		PESO Kg
	ASP.	IMP.	kW	Hp	
VERTINOX1-12	32	32	0,75	1,0	26
VERTINOX1-13	32	32	0,75	1,0	27
VERTINOX1-15	32	32	0,75	1,0	28
VERTINOX1-17	32	32	1,1	1,5	31
VERTINOX1-19	32	32	1,1	1,5	32
VERTINOX1-21	32	32	1,1	1,5	33
VERTINOX1-23	32	32	1,1	1,5	34
VERTINOX1-25	32	32	1,5	2,0	39
VERTINOX1-27	32	32	1,5	2,0	40
VERTINOX1-30	32	32	1,5	2,0	41
VERTINOX1-33	32	32	2,2	3,0	44
VERTINOX1-36	32	32	2,2	3,0	45

		CAUDAL										P.V.P.
m ³ /h	l/min	0,4	0,6	0,8	1,0	1,2	1,4	1,6	1,8	2,0	2,2	
		ALTURA DE CARGA EN METROS										
		70	69	68	66	64	62	58	55	49	43	933,00
		75	74,5	74	72	69	66	63	59	54	47	957,00
		87	86	85	84	80,5	77	72	68	62	53	1.004,00
		99	97,5	97	95	91	87	81,5	77	69	59	1.093,00
		110,5	109	108	106	101	97	91	86	78	66	1.140,00
		122	120,5	119,5	116	112	108	101	95	86	73	1.212,00
		135	132,5	130	126	122	117	111	104	94	80	1.259,00
		147	144	141	138	133	128	121	114	103	87	1.327,00
		158	156	154	150	144	138	130	121	112	96	1.374,00
		175	173	171	166	160	154	145	136	124	108	1.477,00
		193	191	188	183	176	170	160	150	136	120	1.634,00
		212	209	205	200	192	184	174	164	150	133	1.705,00

P.V.P. suplemento conexión Victaulic®: 295,00 €

SERIE 2

MODELO	DN Ø (mm)		P ₂		PESO Kg
	ASP.	IMP.	kW	Hp	
VERTINOX2-9	32	32	1,1	1,5	27
VERTINOX2-11	32	32	1,1	1,5	27
VERTINOX2-13	32	32	1,5	2,0	29
VERTINOX2-15	32	32	1,5	2,0	29
VERTINOX2-18	32	32	2,2	3,0	35
VERTINOX2-22	32	32	2,2	3,0	38
VERTINOX2-26	32	32	3,0	4,0	44

		CAUDAL							P.V.P.	
m ³ /h	l/min	1,0	1,2	1,6	2,0	2,4	2,8	3,2		3,5
		ALTURA DE CARGA EN METROS								
		72	71	67	63	58	51	44	36	906,00
		87	85	80	74	67	59	50	42	955,00
		106	104	99	90	81	71	60	51	1.037,00
		121	119	112	105	96	85	72	61	1.098,00
		143	139	133	125	116	105	91	78	1.267,00
		173	169	162	152	140	126	110	95	1.390,00
		206	201	191	180	170	155	133	118	1.570,00

P.V.P. suplemento conexión Victaulic®: 295,00 €

ELECTROBOMBA CENTRÍFUGA VERTICAL SERIE VERTINOX

HORIZONTALES

SERIE 3

MODELO	DN Ø (mm)		P ₂		PESO Kg	CAUDAL										P.V.P.	
	ASP.	IMP.	kW	Hp		m ³ /h	1,2	1,6	2,0	2,4	2,8	3,0	3,2	3,4	3,6		4,0
						l/min	20	26,7	33,3	40	46,7	50	53,3	56,7	60		66,7
						ALTURA DE CARGA EN METROS											
VERTINOX3-11	32	32	1,1	1,5	27	65	62,5	60	56	51	48	45	42	38	30,5	943,00	
VERTINOX3-12	32	32	1,1	1,5	27	71	68	66	61	55	52	49	45,5	42	34	967,00	
VERTINOX3-13	32	32	1,1	1,5	28	77	74	71	66	60	57	53	50	46	37	990,00	
VERTINOX3-15	32	32	1,1	1,5	29	88	85	82	77	72	68,5	64	60	55	44	1.037,00	
VERTINOX3-17	32	32	1,5	2,0	34	100	97	93	88	83	79	74	69	64	52	1.113,00	
VERTINOX3-19	32	32	1,5	2,0	35	112	108	104	98	92	88	83	77	71	58	1.160,00	
VERTINOX3-21	32	32	2,2	3,0	38	123	119	115	108	102	94	92	86	79	65	1.319,00	
VERTINOX3-23	32	32	2,2	3,0	39	134	130	125	119	110	105	100	94	86	72	1.366,00	
VERTINOX3-25	32	32	2,2	3,0	40	146	141	135	128	118	113	108	102	94	79	1.413,00	
VERTINOX3-27	32	32	2,2	3,0	41	158	152	146	138	129	123	117	110	103	86	1.460,00	
VERTINOX3-29	32	32	2,2	3,0	42	169	163	156	147	137	132	125	118	111	93	1.540,00	
VERTINOX3-31	32	32	3,0	4,0	46	180	174	167	157	147	141	134	126	118	100	1.644,00	
VERTINOX3-33	32	32	3,0	4,0	47	191	186	178	168	157	150	143	135	127	108	1.691,00	
VERTINOX3-36	32	32	3,0	4,0	49	209	203	194	184	173	166	159	151	143	122	1.762,00	

P.V.P. suplemento conexión Victaulic®: 295,00 €

SERIE 4

MODELO	DN Ø (mm)		P ₂		PESO Kg	CAUDAL								P.V.P.	
	ASP.	IMP.	kW	Hp		m ³ /h	1,0	2,0	3,0	4,0	4,5	5,0	5,5		6,0
						l/min	16,7	33,3	50	66,7	75	83,3	91,7		100
						ALTURA DE CARGA EN METROS									
VERTINOX4-7	32	32	1,5	2,0	30	71	69	65	59	55	50	43	36	864,00	
VERTINOX4-8	32	32	1,5	2,0	30	83	80	78	71	65	59	51	42	915,00	
VERTINOX4-10	32	32	2,2	3,0	32	103	100	95	87	80	72	63	54	1.041,00	
VERTINOX4-12	32	32	2,2	3,0	32	122	119	113	103	96	88	78	68	1.107,00	
VERTINOX4-14	32	32	3,0	4,0	35	139	134	128	118	111	102	90	79	1.242,00	
VERTINOX4-16	32	32	3,0	4,0	39	158	153	145	134	126	116	103	89	1.294,00	
VERTINOX4-19	32	32	4,0	5,5	44	186	180	170	155	145	133	117	98	1.571,00	
VERTINOX4-22	32	32	4,0	5,5	48	216	208	197	182	172	159	143	126	1.674,00	

P.V.P. suplemento conexión Victaulic®: 295,00 €

SERIE 5

MODELO	DN Ø (mm)		P ₂		PESO Kg	CAUDAL												P.V.P.
	ASP.	IMP.	kW	Hp		m ³ /h	2,0	3,0	4,0	4,5	5,0	5,5	6,0	6,5	7,0	7,5	8,0	
						l/min	33,3	50	66,7	75	83,3	91,7	100	108,3	116,7	125	133,3	
						ALTURA DE CARGA EN METROS												
VERTINOX5-9	32	32	1,5	2,0	35	56	53	50	47,5	45	42,5	40	37	33,5	30,5	27	955,00	
VERTINOX5-10	32	32	1,5	2,0	36	62	59	55	53	50	47	44	41	37	34	30	982,00	
VERTINOX5-11	32	32	2,2	3,0	37	68,5	65,5	61,5	59	56	52	49	45	41	37	33	1.097,00	
VERTINOX5-12	32	32	2,2	3,0	38	75	72,5	68	65	62	58	54	49	45	40,5	36	1.133,00	
VERTINOX5-13	32	32	2,2	3,0	39	81,5	79	74	71	68	64	59,5	54	49	44	39	1.186,00	
VERTINOX5-14	32	32	2,2	3,0	40	89	85	81	77	74	69	65	59	54	48	42	1.213,00	
VERTINOX5-15	32	32	2,2	3,0	41	96	93	88	84	80	75	70	64	59	52	45	1.241,00	
VERTINOX5-16	32	32	2,2	3,0	42	103	100	94	90	85	80	75	69	63	56	48	1.269,00	
VERTINOX5-18	32	32	3,0	4,0	45	115	110	104	100	96	90	85	78	71	63	54	1.407,00	
VERTINOX5-20	32	32	3,0	4,0	46	129	122	115	109	105	99	94	86	78	70	60	1.471,00	
VERTINOX5-22	32	32	4,0	5,5	58	139	134	126	121	116	110	103	95	87	77	66	1.726,00	
VERTINOX5-24	32	32	4,0	5,5	59	152	146	138	133	127	120	113	105	96	84	72	1.806,00	
VERTINOX5-26	32	32	4,0	5,5	61	164	158	150	144	138	131	122	114	104	91	78	1.862,00	
VERTINOX5-29	32	32	4,0	5,5	63	185	177	168	164	157	150	141	132	119	103	87	1.981,00	
VERTINOX5-32	32	32	5,5	7,5	77	205	197	189	183	176	166	158	147	134	114	96	2.456,00	
VERTINOX5-36	32	32	5,5	7,5	79	230	222	212	205	198	188	177	166	154	133	108	2.598,00	

P.V.P. suplemento conexión Victaulic®: 295,00 €

SERIE 10						CAUDAL							P.V.P.
						m ³ /h							
						2	4	6	8	10	12	14	
						l/min							
MODELO	DN Ø (mm)		P ₂		PESO	ALTURA DE CARGA EN METROS							
	ASP.	IMP.	kW	Hp		Kg							
VERTINOX10-6	40	40	2,2	3,0	50	62	61	58	53	46	38	28	1.296,00
VERTINOX10-7	40	40	3,0	4,0	55	73	72	67	61	54	43	32	1.480,00
VERTINOX10-8	40	40	3,0	4,0	56	83	81	78	71	62	51	37	1.509,00
VERTINOX10-9	40	40	3,0	4,0	57	93	91	87	81	71	59	42	1.556,00
VERTINOX10-10	40	40	4,0	5,5	60	104	101	98	91	81	67	47	1.789,00
VERTINOX10-12	40	40	4,0	5,5	63	123	121	117	108	95	78	55	1.891,00
VERTINOX10-14	40	40	5,5	7,5	93	143	141	136	124	110	90	63	2.423,00
VERTINOX10-16	40	40	5,5	7,5	95	163	161	154	143	125	102	71	2.526,00
VERTINOX10-18	40	40	7,5	10,0	120	183	179	173	161	144	118	82	2.751,00
VERTINOX10-20	40	40	7,5	10,0	123	202	198	191	180	160	133	93	2.877,00
VERTINOX10-22	40	40	7,5	10,0	125	222	217	209	198	178	149	106	2.979,00

P.V.P. suplemento conexión Victaulic®: 375,00 €

SERIE 15						CAUDAL									P.V.P.	
						m ³ /h										
						8	10	12	14	15	16	18	20	22		24
						l/min										
MODELO	DN Ø (mm)		P ₂		PESO	ALTURA DE CARGA EN METROS										
	ASP.	IMP.	kW	Hp		Kg										
VERTINOX15-3	50	50	3,0	4,0	50	39	38	37	34	33	31	29	27	24	20	1.286,00
VERTINOX15-4	50	50	4,0	5,5	55	52	50	48	46	44	43	40	36	31	26	1.535,00
VERTINOX15-5	50	50	4,0	5,5	58	66	64	61	58	56	54	50	45	39	33	1.609,00
VERTINOX15-6	50	50	5,5	7,5	90	80	78	75	70	67	65	60	54	47	41	2.091,00
VERTINOX15-7	50	50	5,5	7,5	93	94	92	88	83	80	78	71	64	56	50	2.221,00
VERTINOX15-8	50	50	7,5	10,0	97	108	105	101	96	93	90	83	75	66	57	2.386,00
VERTINOX15-9	50	50	7,5	10,0	98	122	119	115	109	106	103	95	87	77	66	2.460,00
VERTINOX15-10	50	50	11,0	15,0	140	136	133	128	123	120	116	107	98	86	76	3.188,00
VERTINOX15-12	50	50	11,0	15,0	144	158	155	150	144	140	135	126	116	102	89	3.399,00
VERTINOX15-14	50	50	11,0	15,0	147	183	178	172	165	162	156	145	133	118	103	3.578,00
VERTINOX15-16	50	50	15,0	20,0	148	210	204	197	190	185	179	168	153	137	118	3.871,00
VERTINOX15-17	50	50	15,0	20,0	160	224	218	212	203	198	193	181	166	151	129	3.946,00

SERIE 20

MODELO	DN Ø (mm)		P ₂			PESO	CAUDAL										P.V.P.	
	ASP.	IMP.	kW	Hp	Kg		m ³ /h	8	10	12	14	16	18	20	24	26		28
							l/min	133	167	200	233	267	300	333	400	433		467
VERTINOX20-4	50	50	5,5	7,5	80	54	53	52	51	50	46	43	36	32	27	1.937,00		
VERTINOX20-5	50	50	5,5	7,5	83	68	67	65	63	61	58	55	45	40	33	2.012,00		
VERTINOX20-6	50	50	7,5	10,0	87	82	80	78	77	73	70	66	55	48	40	2.154,00		
VERTINOX20-7	50	50	7,5	10,0	90	96	94	92	89	86	82	77	65	58	47	2.286,00		
VERTINOX20-8	50	50	11,0	15,0	130	110	107	104	102	99	95	89	76	67	56	3.037,00		
VERTINOX20-10	50	50	11,0	15,0	136	137	135	132	127	124	118	112	98	86	73	3.194,00		
VERTINOX20-12	50	50	15,0	20,0	145	164	162	158	154	149	142	136	118	106	90	3.537,00		
VERTINOX20-14	50	50	15,0	20,0	148	191	189	186	181	176	169	161	140	126	110	3.717,00		
VERTINOX20-16	50	50	18,5	25,0	168	219	217	214	208	203	198	186	164	147	129	4.096,00		
VERTINOX20-17	50	50	18,5	25,0	170	234	231	228	223	217	210	202	178	162	142	4.171,00		

SERIE 32

MODELO	DN Ø (mm)		P ₂			PESO	CAUDAL										P.V.P.
	ASP.	IMP.	kW	Hp	Kg		m ³ /h	12	16	20	24	28	30	32	36	40	
							l/min	200	267	333	400	467	500	533	600	667	
VERTINOX32-2	65	65	4,0	5,5	86	36	34	32	30	27	26	24	21	17	2.872,00		
VERTINOX32-3-2	65	65	4,0	5,5	105	48	45	42	39	36	34	32	27	21	3.086,00		
VERTINOX32-3	65	65	5,5	7,5	105	54	52	49	46	42	39	37	31	25	3.635,00		
VERTINOX32-4	65	65	7,5	10	117	72	69	66	62	56	53	50	42	34	3.848,00		
VERTINOX32-5	65	65	11	15	171	91	87	83	78	71	66	62	53	42	4.877,00		
VERTINOX32-6	65	65	11	15	176	109	105	101	95	87	83	77	65	52	5.072,00		
VERTINOX32-7	65	65	15	20	207	127	123	118	112	103	97	91	78	61	5.457,00		
VERTINOX32-8	65	65	15	20	209	143	139	134	126	117	111	104	88	70	5.745,00		
VERTINOX32-9	65	65	18,5	25	226	161	157	152	145	134	126	119	102	80	6.100,00		
VERTINOX32-10	65	65	18,5	25	231	179	174	169	162	149	142	134	114	88	6.258,00		
VERTINOX32-11	65	65	22	30	271	197	192	186	178	165	157	148	126	97	7.278,00		
VERTINOX32-12	65	65	22	30	276	214	210	203	194	180	171	161	137	107	7.440,00		
VERTINOX32-13	65	65	30	40	395	232	227	220	210	197	187	177	150	118	8.614,00		
VERTINOX32-14	65	65	30	40	400	250	245	237	227	212	203	192	163	130	8.844,00		

VERTICALES

SERIE 45						CAUDAL								P.V.P.					
						m³/h	25	30	35	40	45	50	55						
MODELO						DN Ø (mm)		P ₂		PESO		ALTURA DE CARGA EN METROS							
						ASP.	IMP.	kW	Hp	Kg	1/min	417	500	583	667	750	833	917	
VERTINOX45-1-1	80	80	3,0	4,0	86	20	19	18	17	15	13	11	2.502,00						
VERTINOX45-1	80	80	4,0	5,5	86	24	23	22	21	19	18	16	2.706,00						
VERTINOX45-2-2	80	80	5,5	7,5	102	40	38	36	33	30	27	23	3.434,00						
VERTINOX45-2	80	80	7,5	10	102	48	46	44	42	39	35	31	3.511,00						
VERTINOX45-3	80	80	11	15	175	72	70	67	63	58	53	45	4.714,00						
VERTINOX45-4	80	80	15	20	187	98	94	87	84	77	70	61	5.141,00						
VERTINOX45-5	80	80	18,5	25	208	123	118	112	105	97	88	77	5.698,00						
VERTINOX45-6	80	80	22	30	251	147	141	135	127	118	107	94	7.216,00						
VERTINOX45-7	80	80	30	40	315	169	164	156	147	136	124	109	8.440,00						
VERTINOX45-8	80	80	30	40	319	194	189	180	168	155	141	124	8.816,00						
VERTINOX45-9-2	80	80	30	40	323	209	202	193	182	169	152	133	9.095,00						
VERTINOX45-9	80	80	37	50	323	219	212	203	191	177	161	141	9.394,00						
VERTINOX45-10	80	80	37	50	347	245	236	225	212	196	179	156	9.666,00						
VERTINOX45-11	80	80	45	60	413	267	259	248	235	217	198	174	11.127,00						
VERTINOX45-12	80	80	45	60	417	295	286	273	259	239	219	192	11.408,00						
VERTINOX45-13-2	80	80	45	60	421	309	300	286	270	250	227	199	11.682,00						

SERIE 64						CAUDAL								P.V.P.					
						m³/h	30	40	50	60	64	70	80						
MODELO						DN Ø (mm)		P ₂		PESO		ALTURA DE CARGA EN METROS							
						ASP.	IMP.	kW	Hp	Kg	1/min	500	667	834	1.000	1.067	1.167	1.333	
VERTINOX64-1-1	100	100	4,0	5,5	105	19	18	16	14	13	11,5	9	2.915,00						
VERTINOX64-1	100	100	5,5	7,5	110	27	25	23	20	19	17	14	3.313,00						
VERTINOX64-2-2	100	100	7,5	10	120	37	35	32	28	26	23	17	3.670,00						
VERTINOX64-2	100	100	11	15	155	55	51	47	42	40	37	30	4.498,00						
VERTINOX64-3-1	100	100	15	20	195	73	69	63	56	53	48	39	5.047,00						
VERTINOX64-3	100	100	18,5	25	195	81	76	70	64	60	55	46	5.306,00						
VERTINOX64-4-2	100	100	18,5	25	205	92	87	80	71	66	60	49	5.621,00						
VERTINOX64-4	100	100	22	30	260	107	101	94	85	80	74	61	6.864,00						
VERTINOX64-5	100	100	30	40	345	136	129	119	109	103	94	78	8.098,00						
VERTINOX64-6-2	100	100	30	40	350	147	140	130	118	112	101	81	8.404,00						
VERTINOX64-6	100	100	37	50	370	164	156	145	132	125	115	95	8.703,00						
VERTINOX64-7-1	100	100	37	50	375	185	176	163	147	140	128	106	8.998,00						
VERTINOX64-7	100	100	45	60	435	193	183	170	155	147	135	112	10.179,00						
VERTINOX64-8-1	100	100	45	60	440	214	203	189	170	162	149	123	10.475,00						

SERIE 90

		CAUDAL													
		m ³ /h	50	60	70	80	85	90	100	110					
		l/min	834	1.000	1.167	1.334	1.417	1.500	1.667	1.834					
MODELO	DN Ø (mm)		P ₂		PESO		ALTURA DE CARGA EN METROS								P.V.P.
	ASP.	IMP.	kW	Hp	Kg	22	20	18	16	15	13	10	6		
VERTINOX90-1-1	100	100	5,5	7,5	120	30	27	25	23	21	19	15	11	3.436,00	
VERTINOX90-1	100	100	7,5	10	122	41	39	36	32	30	28	22	15	4.486,00	
VERTINOX90-2-2	100	100	11	15	165	56	53	49	45	43	40	35	30	4.647,00	
VERTINOX90-2	100	100	15	20	198	68	65	60	55	52	49	41	33	5.474,00	
VERTINOX90-3-2	100	100	18,5	25	212	83	79	73	67	64	61	54	47	6.723,00	
VERTINOX90-3	100	100	22	30	265	110	105	100	92	88	84	75	65	7.982,00	
VERTINOX90-4	100	100	30	40	348	140	133	126	117	113	107	95	83	8.601,00	
VERTINOX90-5	100	100	37	50	375	168	160	151	141	135	130	117	103	10.098,00	
VERTINOX90-6	100	100	45	60	438										



**IMPULSORES Y DIFUSORES
EN ACERO INOX 316**

ELECTROBOMBA CENTRÍFUGA VERTICAL SERIE MSV



DESCRIPCIÓN

- Apropriadas para aplicaciones civiles e industriales, en particular para equipos de presión, instalaciones contraincendio e instalaciones de lavado.

MATERIALES

- Cuerpo de bomba: **Fundición**
- Eje : **Acero INOX 304**
- Turbina: **Latón**
- Cierre mecánico: **Cer/Graf**
- Soporte motor: **Fundición**

ÁREA DE TRABAJO

- Temperatura máx. del líquido: **90°C**
- Temperatura mín. del líquido: **-10°C**
- Grado de protección: **IP55**
- Aislamiento clase: **F**
- Servicio continuo



		CAUDAL										
		m ³ /h	0	6	9	12	15	18	21	24	27	
		l/min	0	100	150	200	250	300	350	400	450	
MODELO	DN (mm) INT (A) P ₂ PESO	ALTURA DE CARGA EN METROS										P.V.P.
	ASP. IMP. 380V kW Hp Kg	91,0	84,9	81,4	76,5	69,7	62,4	54,1	44,7	34,3		3.418,00
MSVA-3	50 40 11,8 5,5 7,5 134	120,3	111,6	107,7	101,0	93,0	83,8	73,2	62,1	49,7		4.013,00
MSVA-4	50 40 14,7 7,5 10,0 155	154,5	143,0	137,0	129,4	119,3	108,5	97,3	83,8	68,2		5.204,00
MSVA-5	50 40 18,2 9,2 12,5 171	179,0	167,2	159,5	150,0	138,0	123,2	107,6	87,4			5.483,00
MSVA-6	50 40 22,2 11,0 15,0 189	240,4	227,2	219,2	206,5	191,5	171,7	147,0	118,4			6.540,00
MSVA-8	50 40 28,8 15,0 20,0 223											

		CAUDAL											
		m ³ /h	0	12	15	18	21	24	27	30	33	36	39
		l/min	0	200	250	300	350	400	450	500	550	600	650
MODELO	DN (mm) INT (A) P ₂ PESO	ALTURA DE CARGA EN METROS										P.V.P.	
	ASP. IMP. 380V kW Hp Kg	76,8	72,9	71,3	68,7	66,2	63,0	57,6	54,1	49,5	44,5	38,9	3.323,00
MSVB-2	50 40 15,4 7,5 10,0 135	103,5	102,0	99,5	95,5	92,0	85,4	78,8	70,7	62,1	53,6	44,5	4.712,00
MSVB-3R	50 40 18,7 9,2 12,5 150	116,6	111,6	109,1	106,0	101,5	96,0	89,9	83,8	76,0	67,7	57,8	4.803,00
MSVB-3	50 40 22,2 11,0 15,0 160	155,5	146,5	143,0	137,5	133,0	125,8	118,0	110,0	100,5	91,0	81,8	5.550,00
MSVB-4	50 40 27,6 15,0 20,0 192	195,5	181,0	176,8	170,8	163,7	155,5	147,5	137,7	126,3	114,1	102,0	6.179,00
MSVB-5	50 40 35,7 18,5 25,0 219	226,2	214,6	210,0	203,0	195,2	185,3	174,7	162,6	149,5	135,3	120,2	7.026,00
MSVB-6	50 40 41,8 22,0 30,0 238												

		CAUDAL												
		m ³ /h	0	24	27	30	33	36	39	42	48	54	57	60
		l/min	0	400	450	500	550	600	650	700	800	900	950	1.000
MODELO	DN (mm) INT (A) P ₂ PESO	ALTURA DE CARGA EN METROS										P.V.P.		
	ASP. IMP. 380V kW Hp Kg	80,2	76,8	74,8	73,2	71,0	68,6	65,6	62,6	55,2	46,4	40,4		4.637,00
MSVC-2R	65 50 22,5 11,0 15,0 175	113,2	109,0	106,0	102,8	98,5	94,1	89,9	85,1	72,8	59,3	50,6		5.878,00
MSVC-3R	65 50 31,0 15,0 20,0 208	131,3	126,0	122,7	119,2	115,6	111,3	107,0	102,0	90,9	79,7	72,5	63,8	6.197,00
MSVC-3	65 50 35,3 18,5 25,0 227	162,2	157,5	153,7	150,3	145,3	139,7	134,1	128,3	117,4	98,8	89,7	79,3	7.218,00
MSVC-4R	65 50 43,3 22,0 30,0 247	219,0	208,5	204,5	200,0	194,5	188,4	181,3	173,7	155,5	135,8	125,2	111,3	9.554,00
MSVC-5	65 50 59,4 30,0 40,0 330	261,5	252,0	246,5	239,4	233,0	225,0	217,8	209,0	189,6	165,5	151,0	134,8	10.141,00
MSVC-6	65 50 72,4 37,0 50,0 369													

		CAUDAL													
		m ³ /h	0	36	39	42	48	54	57	60	66	72	78	84	90
		l/min	0	600	650	700	800	900	950	1.000	1.100	1.200	1.300	1.400	1.500
MODELO	DN (mm) INT (A) P ₂ PESO	ALTURA DE CARGA EN METROS										P.V.P.			
	ASP. IMP. 380V kW Hp Kg	79,8	78,0	77,0	75,7	73,4	69,9	67,9	66,0	61,6	56,7	51,3	45,2	38,4	5.159,00
MSVD-2	65 50 29,8 15,0 20,0 175	104,0	101,5	99,5	97,8	93,2	88,4	85,8	82,8	76,7	69,7	62,6	53,8	44,7	6.323,00
MSVD-3R	65 50 37,2 18,5 25,0 208	119,2	116,0	114,0	112,0	107,4	102,2	99,2	95,6	88,9	81,2	73,5	65,6	56,1	6.633,00
MSVD-3	65 50 42,4 22,0 30,0 227	155,5	152,7	150,5	147,6	141,4	134,3	130,3	126,3	116,7	107,0	97,2	85,8	73,2	9.112,00
MSVD-4	65 50 55,8 30,0 40,0 247	197,5	188,0	185,0	181,0	173,8	164,4	159,0	154,0	143,4	132,0	119,5	106,0	90,9	9.674,00
MSVD-5	65 50 69,6 37,0 50,0 330														



CENTRÍFUGAS MONOBLOC
GRAN CAUDAL
ASPIRACIÓN PROFUNDA

PYD
ELECTROBOMBAS

ELECTROBOMBA CENTRÍFUGA MONOETAPA SERIE CD

DESCRIPCIÓN

- Tratamientos de agua, limpieza industrial y lavavajillas.
- Rociadores de jardín, aire acondicionado.
- Abastecimiento y presurización de agua.

MATERIALES

- Envoltente: **Fundición**
- Eje: **Acero INOX**
- Impulsor: **Bronce**
- Tomas aspiración: **Fundición**
- Tomas impulsión: **Fundición**
- Cierre mecánico: **Alum/Graf**
- Acoplamiento motor: **Fundición de acero**

ÁREA DE TRABAJO

- Temperatura máx. del líquido: **35°C**
- Grado de protección: **IP55**
- Aislamiento clase: **B/F**
- Agua limpia con partículas en suspensión
- Líquidos no inflamables
- Autoaspirante: **Hasta 5 m con válvula de pie**

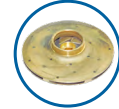

IMPULSOR BRONCE



		CAUDAL							
m ³ /h		0	1	2,5	3,5	4	5	6,0	7,2
l/min		0	17	42	58	67	83	100	120

MODELO	DN ø"	INT (A)		P ₂		PESO Kg	CAUDAL						P.V.P.			
		220V	380V	kW	Hp		0	1	2,5	3,5	4	5	6,0	7,2	MONOF.	TRIF.
CD100	1	6,5	2,6	0,75	1,00	9	31	28	23	20	17	15	13,5	11	201,00	201,00
CD150	1	8,5	3,4	1,10	1,50	23	34	31	27	23	21	19	17,5	13,5	295,00	291,00
CD200	1	8,1	5,0	1,50	2,00	27	37	34	30	26	24	22	15	11	307,00	303,00

ELECTROBOMBA CENTRÍFUGA MONOBLOC SERIE CRP

DESCRIPCIÓN

- Apropriadadas para aplicaciones agrícolas pequeñas y medianas.
- Dotadas de turbina abierta para permitir el paso de pequeños cuerpos sólidos de **10 mm máximo de diámetro**.

MATERIALES

- Cuerpo bomba: **Fundición**
- Eje: **Acero INOX 420**
- Turbina: **Noryl**
- Cierre mecánico: **Cer/Graf**
- Soporte motor: **Fundición**

ÁREA DE TRABAJO

- Temperatura máx. del líquido: **35°C**
- Grado de protección: **IP44**
- Aislamiento clase: **F**
- Servicio continuo



		CAUDAL								
m ³ /h		0	4,2	4,8	7,2	10	12	14,4	17,7	20,4
l/min		0	70	80	120	160	200	240	295	340

MODELO	DN ø"	INT (A)		P ₂		PESO Kg	CAUDAL						P.V.P.				
		220V	380V	kW	Hp		0	4,2	4,8	7,2	10	12	14,4	17,7	20,4	MONOF.	TRIF.
CRP100	1 ¼	5,3	2,4	0,75	1,00	13,5	19	18,7	18,5	18	17	16,2	14,7	12,7	9,8	212,00	212,00

ELECTROBOMBA CENTRÍFUGA MONOBLOC SERIE CH

CENTRÍFUGA MONOBLOC

DESCRIPCIÓN

- Bombas centrífugas que combinan alturas medias con caudales medios-altos.
- Apropriadadas para riegos por aspersión en general, donde además del silencio se solicita una leve oscilación de presión cuando varía el caudal.



MATERIALES

- Cuerpo de bomba: **Fundición**
- Eje: **Acero INOX 420**
- Impulsor: **Latón**
- Cierre mecánico: **Cer/Graf**
- Soporte motor: **Fundición**

ÁREA DE TRABAJO

- Temperatura máx. del líquido: **90°C**
- Grado de protección: **IP44**
- Aislamiento clase: **F**



MODELO	DN	INT (A)		P ₂		PESO	CAUDAL								P.V.P.											
		Ø"	220V	380V	kW		Hp	Kg									MONOF.	TRIF.								
									ALTURA DE CARGA EN METROS																	
CH150	2	9,2	3,4	1,10	1,50	22	0	6	9	12	15	18	21	24	27	0	100	150	200	250	300	350	400	450	612,00	591,00
CH200	2	11,5	4,2	1,50	2,00	24	24,5	23,9	22,9	21,4	19,5	17,3	14,7	11,6	7,8	28,2	27,6	26,7	25,3	23,5	21,3	18,6	15,6	12,2	637,00	604,00
CH300	2	13,6	5,3	2,20	3,00	32	31,2	30,5	29,6	28,3	26,4	24,3	21,6	18,6	15,6	31,2	30,5	29,6	28,3	26,4	24,3	21,6	18,6	15,6	1.114,00	617,00

MODELO	DN (Ø")	INT (A)		P ₂		PESO	CAUDAL								P.V.P.								
		ASP.	IMP.	220V	380V		KW	Hp	Kg									MONOF.	TRIF.				
										ALTURA DE CARGA EN METROS													
CH350	3	2	13,5	5,1	2,20	3,00	34,5	6	12	18	24	30	36	42	100	200	300	400	500	600	700	1.126,00	1.039,00
CH400	3	2	20,5	7,6	3,00	4,00	38,7	26,0	25,0	23,0	20,0	16,0	10,5	31,8	31,6	29,7	27,0	23,0	18,4	12,3	1.341,00	1.210,00	
CH550	3	2	-	10,0	4,00	5,50	38,7	37,0	37,0	35,5	33,0	29,4	25,0	19,0	37,0	37,0	35,5	33,0	29,4	25,0	19,0	-	1.348,00

ELECTROBOMBA CENTRÍFUGA MONOBLOC SERIE CHP

DESCRIPCIÓN

- Bombas de agua centrífugas de un solo impulsor de baja altura para sistemas de riego con caudales elevados.
- Para aplicaciones en sistemas de riego por caudal en jardinería y agricultura y en equipamientos industriales.



MATERIALES

- Cuerpo de bomba: **Fundición**
- Eje: **AISI 1045**
- Impulsor: **Fundición**
- Cierre mecánico: **NBR/Graf/Cer**

ÁREA DE TRABAJO

- Temperatura máx. del líquido: **90°C**
- Grado de protección: **IP44**
- Aislamiento clase: **B**
- Agua limpia o líquidos no agresivos



MODELO	DN	INT (A)		P ₂		PESO	CAUDAL										P.V.P.											
		Ø"	220V	380V	kW		Hp	Kg											MONOF.	TRIF.								
									ALTURA DE CARGA EN METROS																			
CHP200	2	8,5	-	1,5	2,0	22,2	0	6	8,3	10,9	12,9	17,4	21,8	24	28,6	30,9	0	100	138	182	215	290	363	400	477	515	265,00	262,00

ELECTROBOMBA CENTRÍFUGA MONOBLOC SERIE BP

DESCRIPCIÓN

- Diseñadas para el trasiego de grandes caudales, sistemas de riego por aspersión, levantamiento de agua de lagos, ríos y tanques, así como para diversas aplicaciones industriales.

MATERIALES

- Cuerpo de bomba: **Fundición**
- Impulsor: **Latón estampado**
- Cierre mecánico: **Cer/Graf**
- Soporte motor: **Fundición**

ÁREA DE TRABAJO

- Temperatura máx. del líquido: **50°C**
- Grado de protección: **IP44**
- Aislamiento clase: **F**
- Servicio continuo

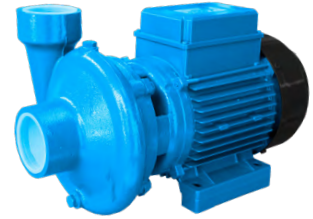

		CAUDAL										
m ³ /h		0	10	12	15	18	20	25	30	32	36	40
l/min		0	167	200	250	300	333	417	500	533	600	667

MODELO	DN	INT (A)		P ₂		COND. PESO		CAUDAL										P.V.P.		
		Ø"	220V	380V	kW	Hp	µF	Kg	ALTURA DE CARGA EN METROS										MONOF.	TRIF.
BP 4	2	8,8	3,5	1,10	1,50	32	19,2	22,0	21,0	20,6	20,0	19,0	18,2	15,0	11,5	10,0	644,00	672,60		
BP 5	2	12,6	4,9	1,50	2,00	40	22	24,0	23,7	23,5	23,0	22,0	21,5	19,0	15,0	14,0	9,0	6,0	670,10	685,00

CENTRÍFUGA MONOBLOC GRAN CAUDAL SERIE CSP

DESCRIPCIÓN

- Bombas de aspiración axial con impulsor cerrado.
- Especialmente adecuadas para su uso en sistemas de riego, canales móviles y sistemas de almacenamiento en depósito.

MATERIALES

- Cuerpo de bomba: **Hierro fundido**
- Eje: **Acero INOX 416**
- Impulsor: **Fundición**
- Cierre mecánico: **Cer/Graf**
- Soporte motor: **Hierro fundido**
- Rotor: **Hierro fundido**

ÁREA DE TRABAJO

- Temperatura máx. del líquido: **80°C**
- Grado de protección: **IP44**
- Aislamiento clase: **F**
- Servicio continuo



		CAUDAL									
m ³ /h		6	12	18	24	30	36	42	48	54	63
l/min		100	200	300	400	500	600	700	800	900	1.050

MODELO	DN	INT (A)		COND.	P ₂		PESO	CAUDAL										P.V.P.									
		Ø"	220V		380V	µF		kW	Hp	Kg	ALTURA DE CARGA EN METROS										MONOF.	TRIF.					
CSP100	2	5,0	1,3	20	0,75	1,00	14	13,0	12,6	11,0	8,4												197,00	201,00			
CSP150	2	8,0	2,8	32	1,10	1,50	23	13,0	12,8	11,5	11,4	10	8,5	6									318,00	329,00			
CSP200	2	10,0	3,8	32	1,50	2,00	24	15,2	14,5	14,0	13,2	12,2	10	7,5	6									349,00	349,00		
CSP300	3	-	4,5	-	2,20	3,00	26	17,5	17,6	17,0	16,0	15,5	13,0	12,0	9,0	6,2									-	468,00	
CSP400	3	-	6,5	-	3,00	4,00	41,1	20,6	20,6	20,2	19,5	19,0	18,5	17,5	16,0	14,5	10,5									-	478,00

CENTRÍFUGA MONOBLOC GRAN CAUDAL SERIE CST

CENTRÍFUGA MONOBLOC

DESCRIPCIÓN

- Bombas centrífugas con un rodetete de desplazamiento de caudal medio y alto caracterizadas por bocas de salida 3" y 4".
- Encuentran aplicación primaria en el campo de la agricultura y en todas las aplicaciones en las que se solicita un caudal consistente.

MATERIALES

- Cuerpo de bomba: **Fundición**
- Eje: **Acero INOX 420**
- Impulsor: **Latón**
- Cierre mecánico: **Cer/Graf**
- Soporte motor: **Fundición**

ÁREA DE TRABAJO

- Temperatura máx. del líquido: **90°C**
- Grado de protección: **IP44**
- Aislamiento clase: **F**
- Servicio continuo



		CAUDAL						
m ³ /h		0	36	48	60	72	84	96
l/min		0	600	800	1.000	1.200	1.400	1.600

MODELO	DN	INT (A)		P ₂		PESO	ALTURA DE CARGA EN METROS						P.V.P.	
		Ø"	380V	kW	Hp		Kg							
CST450	4	6,2	3,00	4,00	41,1		14,5	14,1	13,4	12,1	10,3	8,3	6,1	1.205,00
CST550	4	8,8	4,00	5,50	41,1		17,0	17,3	16,8	15,7	14,4	12,2	10,0	1.226,00

ELECTROBOMBA CENTRÍFUGA ASPIRACIÓN PROFUNDA SERIE PDP

DESCRIPCIÓN

- Bombas de agua autocebantes para pozos profundos.
- Instaladas en superficie con el cuerpo del surtidor sumergido garantizan su funcionamiento incluso cuando el nivel estático del agua del pozo desciende hasta 35 metros por debajo del nivel de la bomba.
- Para usos en aplicaciones domésticas y en la distribución automática de agua desde depósitos de compensación pequeños y medianos, riego de jardines, etc.

MATERIALES

- Cuerpo de bomba: **Fundición**
- Soporte motor: **Fundición**
- Carcasa motor: **Aluminio**
- Impulsor: **Latón**
- Difusor: **Noryl**
- Eje motor: **Acero al carbono (ASIS 304 bajo pedido)**
- Cierre mecánico: **SiC/Graf.**

ÁREA DE TRABAJO

- Temperatura máx. del líquido: **60°C**
- Grado de protección: **IP44**
- Aislamiento clase: **B**
- Servicio continuo



EYECTOR



		CAUDAL														
m ³ /h		0	0,1	0,2	0,4	0,5	0,6	0,8	1	1,1	1,2	1,3	1,4	1,6	1,7	1,8
l/min		0	2	4	6	8	10	14	16	18	20	22	24	26	28	30

MODELO	P ₂		DN (Ø")		SUCCIÓN		ALTURA DE CARGA EN METROS										P.V.P.				
	kW	Hp	ASP.	IMP.	m																
PDP-505E	1,1	1,5	(1 1/4" x 1")	1"	15	55	52	49	46	42	38	34	30	28	23	20	18	425,00			
					20	50	47	43	40	35	32	28	25	22							
					25	40	35	32	28	25	21	19									
					30	35	32	28	25	22											
					35	30	27	24	20												
PDP-750E	1,5	2,0	(1 1/4" x 1")	1"	15	70	68	62	58	53	50	47	44	41	38	35	32	30	28	26	450,00
					20	65	60	56	52	48	45	42	38	35							
					25	60	55	50	45	43	40	35	32								
					30	55	50	46	42	40	36										
					35	50	46	41	37												

INSTALACIÓN TÍPICA DE BOMBA AUTOASPIRANTE

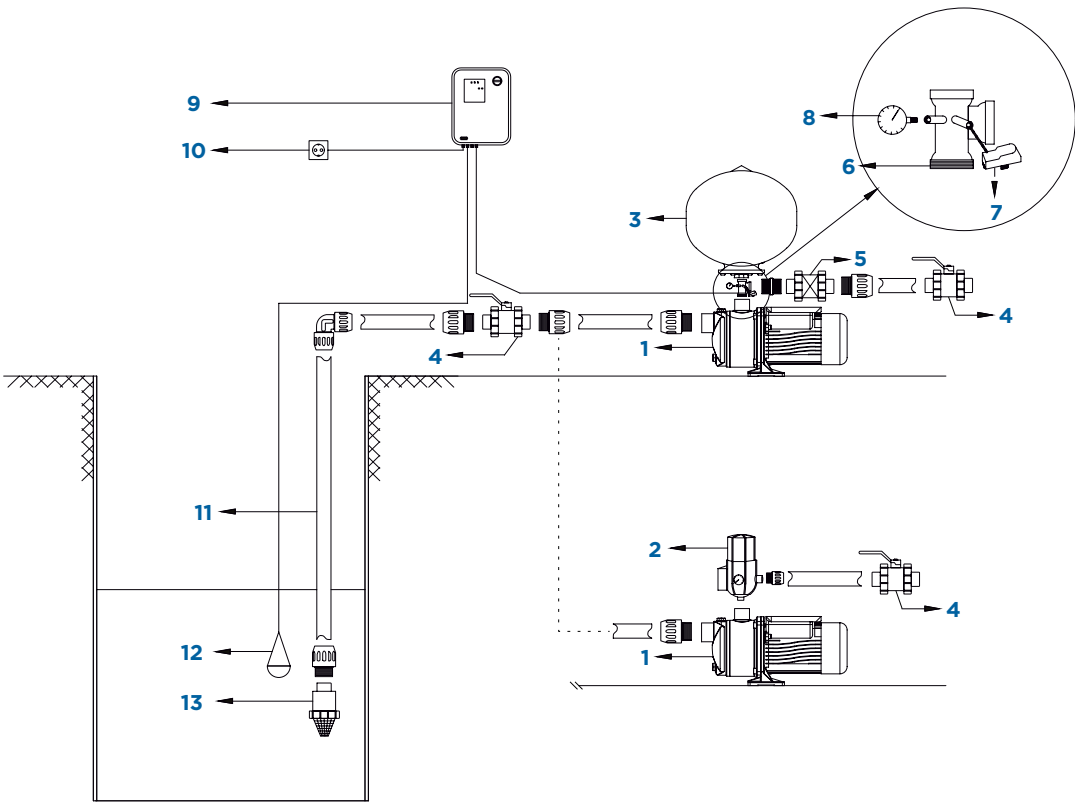

- | | |
|----------------------------|----------------------------------|
| 1. Bomba | 8. Manómetro M6 |
| 2. Controlpump | 9. Cuadro de protección |
| 3. Hidrosfera 25 lts. | 10. Tensión de alimentación |
| 4. Válvula de esfera 1" | 11. Tubería de aspiración 1" |
| 5. Válvula de retención 1" | 12. Interruptor de nivel |
| 6. Racord 5 vías | 13. Válvula de pie 1" con filtro |
| 7. Presostato PM5 | |

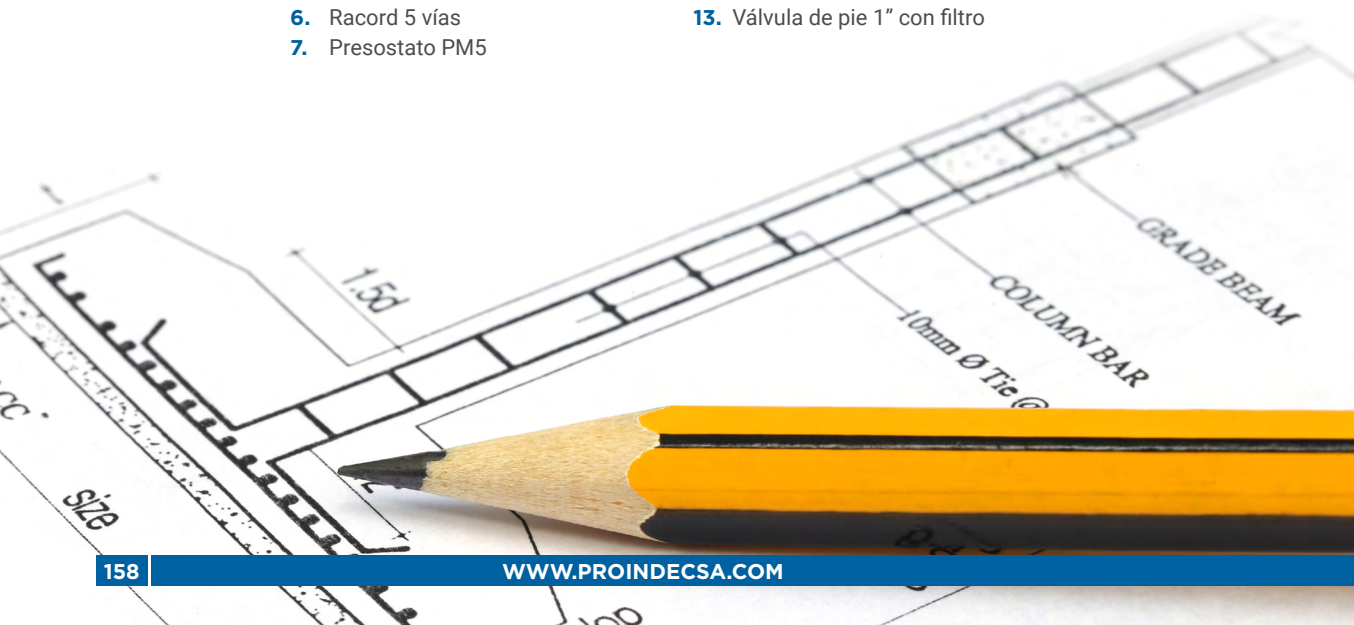



CENTRÍFUGA INOX BITURBINA INOX

PYD
ELECTROBOMBAS

ELECTROBOMBA CENTRÍFUGA EN ACERO INOX SERIE PWK

DESCRIPCIÓN

- Electroboomba centrífuga de impulsor abierto tipo vórtex, principalmente adecuada para todas aquellas aplicaciones en maquinaria industrial, fundamentalmente en equipos de enfriamiento, chillers, aire acondicionado, etc.

MATERIALES

- Cuerpo de bomba: **Acero INOX 304**
- Eje: **Acero INOX 304**
- Impulsor: **Acero INOX 304**
- Difusor: **Acero INOX 304**
- Carcasa motor: **Material plástico**
- Cierre mecánico: **Carb/Cer/EPDM (juntas en Vitón para altas temperaturas)**
- Base portacierre: **Acero INOX 304**

ÁREA DE TRABAJO

- Temperatura máx. del líquido: **70°C**
- Grado de protección: **IP55**
- Aislamiento clase: **F**
- Presión máx. trabajo: **0.3 MPa**
- Diámetro sólidos: **18 mm (impulsor abierto)**



IMPULSOR ABIERTO



		CAUDAL													
m ³ /h		0	4	8	12	16	20	25,5	28,5	32	36	40	44		
l/min		0	67	133,3	200	266,7	333,3	425	475	533,3	600	666,7	733,3		

MODELO	INT (A)		P ₂		DNA		DNI		CAUDAL												P.V.P.	
	220V	380V	kW	Hp	ø"	ø"	ALTIMETRO												MONOF.	TRIF.		
PWK120	7.0	2.6	1.0	1.3	1½	1½	12,5 12 11,5 10,5 9,5 7,8 5												345,00	335,00		
PWK200	9.2	3.5	1.5	2.0	2	2	15 14,5 14 13 12 10,5 8,2 6,5												526,00	473,00		
PWK300	14	4.9	2.2	3.0	2½	2	17,5 17 16,5 16 15 14 13 12,5 11,5 10 9,3												666,00	576,00		
PWK400	-	6.3	3.0	4.0	2½	2	21,5 21 20 19 18,1 17 16,1 15,3 14,5 13,5 13 11												-	642,00		

ELECTROBOMBA CENTRÍFUGA EN INOX SERIE PWB

DESCRIPCIÓN

- Electroboomba centrífuga principalmente adecuada para todas aquellas aplicaciones con maquinaria industrial, fundamentalmente en equipos de enfriamiento, chillers, aire acondicionado, etc.

MATERIALES

- Cuerpo de bomba: **Acero INOX 304**
- Eje: **Acero INOX 304**
- Impulsor: **Acero INOX 304**
- Difusor: **Acero INOX 304**
- Carcasa motor: **Material plástico**
- Cierre mecánico: **Carb/Cer/EPDM (juntas en vitón para altas temperaturas)**
- Base portacierre: **Acero INOX 304**

ÁREA DE TRABAJO

- Temperatura máx. del líquido: **70°C**
- Grado de protección: **IP55**
- Aislamiento clase: **F**
- Presión máx. trabajo: **1.0 MPa**



IMPULSOR CERRADO



		CAUDAL													
m ³ /h		0	3	6	9	12	18	24	30	36					
l/min		0	50	100	150	200	300	400	500	550					

MODELO	INT (A)		P ₂		CAUDAL												P.V.P.	
	220V	380V	kW	Hp	ALTIMETRO												MONOF.	TRIF.
PWB50/025	2,0	0,7	0,25	0,30	14,5 12,5 6												215,00	211,00
PWB50/037	2,4	1,0	0,37	0,5	17 14,2 8,3												217,00	212,00
PWB250/055	3,8	1,4	0,55	0,75	11 10,5 10 9 8,5 6 4												290,00	290,00
PWB250/075	5,2	1,8	0,75	1,0	15 14,5 14 13 12 9,5 6,5												311,00	310,00
PWB300/1,1	7,0	2,6	1,1	1,5	21 20,5 19,5 19 18 15 11 6,5												474,00	439,00
PWB300/1,5	9,2	3,5	1,5	2,0	21 20,8 20 19,5 18,5 16,5 14 10,5												529,00	477,00
PWB500/1,5	9,2	3,5	1,5	2,0	26 25 23,5 22,5 21 17,5 13,2 8,5												511,00	496,00
PWB500/2,2	14	4,9	2,2	3,0	26 25,5 25 24,5 23,5 21 19 15 13												651,00	605,00
PWB500/3,0	-	6,3	3,0	4,0	29 28,5 28 27 26,5 24,5 21,8 17,8 15,5												-	630,00

DESCRIPCIÓN

- Electrobomba centrífuga diseñada para sistemas de limpieza circular, líneas de producción industrial de cualquier campo.
- Sistemas de agua domésticos y unidad de refuerzo.
- Riego por aspersión agrícola y hortícola.
- Refrigeración.



MATERIALES

- Cuerpo de bomba: **Acero INOX 316**
- Eje: **Acero INOX 304**
- Impulsor: **Acero INOX 316**
- Difusor: **Acero INOX 316**
- Carcasa motor: **Aluminio**
- Cierre mecánico: **Carb/Cer/EPDM (juntas en Vitón para altas temperaturas)**
- Base portacierre: **Acero INOX 316**

ÁREA DE TRABAJO

- Temperatura máx. del líquido: **70°C**
- Grado de protección: **IP55**
- Aislamiento clase: **F**
- Presión máx. trabajo: **1.0 MPa**



MODELO	INT (A)				P ₂	CAUDAL								P.V.P.									
	220V	380V	kW	Hp		m ³ /h	0	1,2	2,4	3,6	4,8	6,0	6,6	l/min	0	20	40	60	80	100	110	MONOF.	TRIF.
PDC70/037	2,4	1,0	0,37	0,50		22,0	20,5	19,2	17,5	16,0												360,00	355,00
PDC70/055	3,8	1,4	0,55	0,75		30,0	28,0	25,5	23,1	20,5												388,00	386,00
PDC90/075	5,2	1,8	0,75	1,00		32,0	30,2	28,2	26,0	23,8	21,0	19,5										405,00	405,00

MODELO	INT (A)				P ₂	CAUDAL								P.V.P.									
	220V	380V	kW	Hp		m ³ /h	0	3,0	4,5	6,0	7,5	9,0	10,5	l/min	0	50	75	100	125	150	175	MONOF.	TRIF.
PDC120/055	3,8	1,4	0,55	0,75		22,5	20,5	19,2	17,7	16,3	14,5	12,5										392,00	390,00
PDC120/090	5,8	2,1	0,90	1,20		32,0	29,2	27,5	25,2	23,0	20,5											446,00	427,00
PDC120/150	9,2	3,5	1,50	2,00		40,5	37,5	35,5	33,8	31,8	29,5											551,00	503,00

MODELO	INT (A)				P ₂	CAUDAL								P.V.P.									
	220V	380V	kW	Hp		m ³ /h	0	2,4	4,8	7,2	9,6	12	14,4	l/min	0	40	80	120	160	200	240	MONOF.	TRIF.
PDC200/090	5,8	2,1	0,90	1,20		23	21,8	20,5	19	17,5	16	13,5										443,00	426,00
PDC200/150	9,2	3,5	1,50	2,00		34	32,5	31	29	27,5	25,5	23,5										533,00	486,00
PDC200/185	13	4,1	1,85	2,50		41	39,8	38	36	33,8	31	28,6										687,00	603,00

ELECTROBOMBA CENTRÍFUGA EN ACERO INOX SERIE 2PDC

DESCRIPCIÓN

- Electrobomba centrífuga birturbina construida en acero INOX 316 especialmente apropiada para el suministro de agua potable, presurización doméstica, riegos de jardín, lavado a presión, tratamiento de aguas, torres de refrigeración e intercambiadores de calor, etc.
- Integrada a diferentes tipos de maquinaria industrial.



MATERIALES

- Cuerpo de bomba: **Acero INOX 316**
- Eje: **Acero INOX 316**
- Impulsor: **Acero INOX 316**
- Difusor: **Acero INOX 316**
- Carcasa motor: **Aluminio**
- Cierre mecánico: **Carb/Cer/EPDM (juntas en vitón para altas temperaturas)**
- Base portacierre: **Acero INOX 316**

ÁREA DE TRABAJO

- Temperatura máx. del líquido: **70°C**
- Grado de protección: **IP55**
- Aislamiento clase: **F**
- Presión máx. trabajo: **1.0 MPa**



MODELO	INT (A)				P ₂	CAUDAL				P.V.P.		
	220V	380V	kW	Hp		m ³ /h	ALTURA DE CARGA EN METROS				MONOF.	TRIF.
							1,2	2,4	3,6			
2PDC70/075	5,2	1,8	0,75	1,0	20	38,5	35,3	31,5	27	522,00	522,00	
2PDC70/090	5,8	2,1	0,90	1,2	40	44,5	40,3	35,5	30	551,00	544,00	
2PDC70/110	7,0	2,6	1,1	1,5	60	52,5	48	42,8	36,5	642,00	610,00	
2PDC70/150	9,2	3,5	1,5	2,0	80	60	55,6	50,4	44	691,00	644,00	

MODELO	INT (A)				P ₂	CAUDAL					P.V.P.		
	220V	380V	kW	Hp		m ³ /h	ALTURA DE CARGA EN METROS					MONOF.	TRIF.
							2,4	3,6	4,8	7,2			
2PDC120/110	7,0	2,6	1,1	1,5	40	42	41	39,5	35	30	609,00	578,00	
2PDC120/150	9,2	3,5	1,5	2,0	60	51,5	49,5	47,4	41,8	36,5	658,00	610,00	
2PDC120/220	14	4,9	2,2	3,0	80	59	57	54,6	49,2	44	831,00	747,00	
2PDC120/300	-	6,3	3,0	4,0	120	68,5	66,5	64	58	52	-	817,00	

MODELO	INT (A)				P ₂	CAUDAL						P.V.P.		
	220V	380V	kW	Hp		m ³ /h	ALTURA DE CARGA EN METROS						MONOF.	TRIF.
							3,6	4,8	7,2	9,0	10,8			
2PDC200/220	14	4,9	2,2	3,0	60	52	50,8	48,1	45,5	42,7	39,5	791,00	707,00	
2PDC200/300	-	6,3	3,0	4,0	80	62,5	61,1	58	55,2	52,3	49	-	812,00	
2PDC200/370	-	9,6	3,7	5,0	120	71,5	70,1	67	64,3	61,2	57,5	-	955,00	



MONOBLOC GAMA NORMALIZADA

PYD
ELECTROBOMBAS

DESCRIPCIÓN

- Bombas centrífugas monobloc, adecuadas para bombeo de agua y líquidos limpios, no agresivos.
- Circulación en instalaciones de climatización, sistemas de riego, presurización en aplicaciones industriales.

MATERIALES

- Hidráulica fabricada completamente en **Acero INOX 304**
- Cierre mecánico: **Graf/Cer**

ÁREA DE TRABAJO

- Temperatura máx. del líquido: **70°C**
- Grado de protección: **IP55**
- Aislamiento clase: **F**
- Presión máx. trabajo: **10 bar**
- Servicio continuo
- Disponible en 50Hz y 60Hz.



MODELO	DN Ø (mm)		P ₂		INT (A)		PESO	CAUDAL								P.V.P.		SUPL. 60Hz	
	ASP.	IMP.	kW	Hp	220V	380V		Kg	ALTURA DE CARGA EN METROS								MONOF.		TRIF.
	3	6	9	12,5	15	18		20	22	50	100	150	208	250	300	333	366		
CX 50-32-160/1.1	50	32	1,1	1,5	7,0	2,6	21,5	21,0	20,0	18,5	16,5	15,0	12,5	10,0	8,0	667,70	635,80	216,00	
CX 50-32-160/1.5	50	32	1,5	2,0	9,2	3,5	22,5	26,0	24,5	22,5	20,0	18,5	15,0	12,5	9,5	718,30	663,30	223,00	
CX 50-32-160/2.2	50	32	2,2	3,0	14,0	4,9	31	30,5	29,5	27,5	26,0	24,0	22,5	20,5	18,0	861,30	767,80	228,00	
CX 50-32-200/3.0	50	21	3,0	4,0	-	6,3	34	40,0	37,5	35,0	33,5	31,5	30,0	26,5	25,5	-	982,30	219,00	
CX 50-32-200/4.0	50	32	4,0	5,5	-	9,6	54	51,5	50,0	48,0	45,0	43,0	41,0	39,0	30,0	-	1.186,90	252,00	

MODELO	DN Ø (mm)		P ₂		INT (A)		PESO	CAUDAL								P.V.P.		SUPL. 60Hz	
	ASP.	IMP.	kW	Hp	220V	380V		Kg	ALTURA DE CARGA EN METROS								MONOF.		TRIF.
	5	10	15	20	25	30		35	40	83	167	250	333	417	500	583	667		
CX 65-40-125/1.5	65	40	1,5	2,0	9,2	3,5	21	20,0	19,0	17,5	16,0	13,0	10,5	-	-	721,60	666,60	214,00	
CX 65-40-125/2.2	65	40	2,2	3,0	14,0	4,9	29	27,0	26,0	24,0	22,0	20,0	17,0	14,0	-	866,80	773,30	222,00	
CX 65-40-125/3.0	65	40	3,0	4,0	-	6,3	37	31,0	30,0	29,0	27,0	25,0	22,0	18,0	-	893,20	225,00		
CX 65-40-160/4.0	65	40	4,0	5,5	-	9,6	49,5	39,0	38,0	36,5	34,0	31,0	28,0	24,0	19,0	-	1.105,50	218,00	
CX 65-40-200/5.5	65	40	5,5	7,5	-	11,1	62,5	47,0	46,0	45,0	44,0	41,0	38,0	34,0	30,0	-	1.303,50	252,00	
CX 65-40-200/7.5	65	40	7,5	10,0	-	14,9	74,0	52,0	51,5	51,0	50,0	48,0	45,0	42,0	38,0	-	1.463,00	230,00	
CX 65-40-200/11	65	40	11,0	15,0	-	21,2	93	69,0	69,0	68,5	68,0	68,0	66,0	64,0	60,0	-	1.857,90	267,00	

MODELO	DN Ø (mm)		P ₂		INT (A)		PESO	CAUDAL								P.V.P.		SUPL. 60Hz	
	ASP.	IMP.	kW	Hp	220V	380V		Kg	ALTURA DE CARGA EN METROS								MONOF.		TRIF.
	5	10	20	30	40	50		60	70	83	167	333	500	667	833	1.000	1.167		
CX 65-50-125/3.0	65	50	3,0	4,0	-	6,3	37,5	27,0	26,0	23,0	20,0	16,0	10,0	-	-	903,10	218,00		
CX 65-50-125/4.0	65	50	4,0	5,5	-	9,6	49,5	28,0	27,0	26,0	24,0	21,0	16,0	-	-	1.113,20	222,00		
CX 65-50-160/5.5	65	50	5,5	7,5	-	11,1	62,5	34,5	34,5	34,0	31,5	28,5	24,0	20,0	-	1.326,60	232,00		
CX 65-50-200/7.5	65	50	7,5	10,0	-	14,9	73	41,0	41,0	40,5	39,0	36,0	32,0	27,5	-	1.488,30	238,00		
CX 65-50-200/9.2	65	50	9,2	12,5	-	18,3	82	52,0	52,0	51,0	49,0	45,0	41,0	37,0	-	1.700,60	253,00		
CX 65-50-200/11	65	50	11,0	15,0	-	21,2	93	57,0	56,0	55,0	53,0	51,0	48,0	42,0	30,0	-	1.864,50	257,00	
CX 65-50-200/15	65	50	15,0	20,0	-	28,6	107	69,0	68,0	67,0	65,0	64,0	62,0	57,0	50,0	-	2.096,60	267,00	
CX 65-50-200/18.5	65	50	18,5	25,0	-	34,7	158	73,0	72,0	71,0	70,0	69,0	68,0	65,0	59,0	-	2.867,70	252,00	

MODELO	DN Ø (mm)		P ₂		I (A)		PESO		CAUDAL										P.V.P.		SUPL. 60Hz
	ASP.	IMP.	kW	Hp	380V	Kg	ALTURA DE CARGA EN METROS										MONOF.	TRIF.			
							40	50	60	70	80	90	100	110	120	130					
CX 80-65-125/4.0	80	65	4,0	5,5	9,6	49,5	667	833	1.000	1.167	1.333	1.500	1.667	1.833	2.000	2.167	-	1.268,30	216,00		
CX 80-65-125/5.5	80	65	5,5	7,5	11,1	62,5											-	1.400,30	220,00		
CX 80-65-125/7.5	80	65	7,5	10,0	14,9	69,5											-	1.574,10	212,00		
CX 80-65-125/9.2	80	65	9,2	12,5	18,3	80,5											-	1.809,50	230,00		
CX 80-65-160/11	80	65	11,0	15,0	21,2	93											-	2.051,50	237,00		
CX 80-65-160/15	80	65	15,0	20,0	28,6	107											-	2.300,10	245,00		
CX 80-65-200/18.5	80	65	18,5	25,0	34,7	158											-	2.986,50	282,00		
CX 80-65-200/22	80	65	22,0	30,0	41,1	192											-	3.543,10	292,00		
CX 80-65-200/30	80	65	30,0	40,0	55,7	223											-	4.458,30	277,00		

MODELO	DN Ø (mm)		P ₂		I (A)		PESO		CAUDAL										P.V.P.		SUPL. 60Hz
	ASP.	IMP.	kW	Hp	380V	Kg	ALTURA DE CARGA EN METROS										MONOF.	TRIF.			
							60	80	100	120	140	160	180	192	200						
CX 100-80-160/11	100	80	11,0	15,0	21,2	92,5	1.000	1.333	1.667	2.000	2.333	2.667	3.000	3.200	3.333	-	2.090,00	233,00			
CX 100-80-160/15	100	80	15,0	20,0	28,6	106										-	2.343,00	242,00			
CX 100-80-160/18,5	100	80	18,5	25,0	34,7	158										-	2.993,10	229,00			
CX 100-80-200/22	100	80	22,0	30,0	41,1	193										-	3.644,30	280,00			
CX 100-80-200/30	100	80	30,0	40,0	55,7	232										-	4.559,50	295,00			
CX 100-80-200/37	100	80	37,0	50,0	63,8	256										-	4.890,60	300,00			

DISPONIBLE EN

ACERO INOX 304 y 316



ELECTROBOMBA CENTRÍFUGA MONOBLOC NORMALIZADA INOX SERIE CX 316

MONOBLOC NORMALIZADAS

DESCRIPCIÓN

- Bombas centrífugas monobloc, adecuadas para bombeo de agua y líquidos limpios, no agresivos.
- Circulación en instalaciones de climatización, sistemas de riego, presurización en aplicaciones industriales.



MATERIALES

- Hidráulica fabricada completamente en **Acero INOX 316**
- Cierre mecánico: **Graf/Cer**

ÁREA DE TRABAJO

- Mismos al modelo CX en 304 (pág.164)



MODELO	DN Ø (mm)		P ₂		I (A)		PESO	CAUDAL								P.V.P.							
	ASP.	IMP.	kW	Hp	380V	Kg		m ³ /h	3	6	9	12,5	15	18	20		22	l/min	50	100	150	208	250
CX 50-32-160/1.1	50	32	1,1	1,5	2,6	21,5	ALTURA DE CARGA EN METROS								TRIF.								
CX 50-32-160/1.5	50	32	1,5	2,0	3,5	22,5	21,0	20,0	18,5	16,5	15,0	12,5	10,0	8,0	758,00								
CX 50-32-160/2.2	50	32	2,2	3,0	4,9	31	26,0	24,5	22,5	20,0	18,5	15,0	12,5	9,5	786,00								
CX 50-32-200/3.0	50	21	3,0	4,0	6,3	34	30,5	29,5	27,5	26,0	24,0	22,5	20,5	18,0	885,00								
CX 50-32-200/4.0	50	32	4,0	5,5	9,6	54	40,0	37,5	35,0	33,5	31,5	30,0	26,5	25,5	1.167,00								
							51,5	50,0	48,0	45,0	43,0	41,0	39,0	30,0	1.380,00								

MODELO	DN Ø (mm)		P ₂		I (A)		PESO	CAUDAL								P.V.P.							
	ASP.	IMP.	kW	Hp	380V	Kg		m ³ /h	5	10	15	20	25	30	35		40	l/min	83	167	250	333	417
CX 65-40-125/1.5	65	40	1,5	2,0	3,5	21	ALTURA DE CARGA EN METROS								TRIF.								
CX 65-40-125/2.2	65	40	2,2	3,0	4,9	29	20,0	19,0	17,5	16,0	13,0	10,5				800,00							
CX 65-40-125/3.0	65	40	3,0	4,0	6,3	37	27,0	26,0	24,0	22,0	20,0	17,0	14,0				902,00						
CX 65-40-160/4.0	65	40	4,0	5,5	9,6	49,5	31,0	30,0	29,0	27,0	25,0	22,0	18,0				1.060,00						
CX 65-40-200/5.5	65	40	5,5	7,5	11,1	62,5	39,0	38,0	36,5	34,0	31,0	28,0	24,0	19,0				1.281,00					
CX 65-40-200/7.5	65	40	7,5	10,0	14,9	74,0	47,0	46,0	45,0	44,0	41,0	38,0	34,0	30,0				1.512,00					
							52,0	51,5	51,0	50,0	48,0	45,0	42,0	38,0				1.697,00					

MODELO	DN Ø (mm)		P ₂		I (A)		PESO	CAUDAL								P.V.P.					
	ASP.	IMP.	kW	Hp	380V	Kg		m ³ /h	5	10	20	30	40	50	60		l/min	83	167	333	500
CX 65-50-125/3.0	65	50	3,0	4,0	6,3	37,5	ALTURA DE CARGA EN METROS								TRIF.						
CX 65-50-125/4.0	65	50	4,0	5,5	9,6	49,5	27,0	26,0	23,0	20,0	16,0	10,0				1.048,00					
CX 65-50-160/5.5	65	50	5,5	7,5	11,1	62,5	28,0	27,0	26,0	24,0	21,0	16,0				1.291,00					
CX 65-50-200/7.5	65	50	7,5	10,0	14,9	73	34,5	34,5	34,0	31,5	28,5	24,0	20,0				1.539,00				
							41,0	41,0	40,5	39,0	36,0	32,0	27,5				1.726,00				

MODELO	DN Ø (mm)		P ₂		I (A)		PESO	CAUDAL								P.V.P.									
	ASP.	IMP.	kW	Hp	380V	Kg		m ³ /h	40	50	60	70	80	90	100		110	120	l/min	667	833	1.000	1.167	1.333	1.500
CX 80-65-125/4.0	80	65	4,0	5,5	9,6	49,5	ALTURA DE CARGA EN METROS								TRIF.										
CX 80-65-125/5.5	80	65	5,5	7,5	11,1	62,5	19	18	17	15	13	11	9				1.471,00								
CX 80-65-125/7.5	80	65	7,5	10,0	14,9	69,5	22	21	20	19	18	17	15	13	10				1.624,00						
							27	26	25	24	23	22	20	18	15				1.826,00						

ELECTROBOMBA CENTRÍFUGA MONOBLOC SERIE NM

DESCRIPCIÓN

- Electrobombas centrífugas aptas para la circulación y bombeo de aguas limpias y otros líquidos de características físicas y químicas similares.
- Suministro de agua, irrigación, rociadores, sistemas contra incendios, circulación de agua en sistemas de aire acondicionado, etc.
- Bridas según estándares UNI 2236 y DIN 2532.
- Cierre mecánico según norma DIN 24960.



MATERIALES

- Cuerpo de bomba: **Fundición**
- Eje: **Acero INOX 316**
- Impulsores: **Acero INOX/Fundición**
- Juntas: **NBR**
- Cierre mecánico: **Cer/Graf**

ÁREA DE TRABAJO

- Temperatura máx. del líquido: **85°C**
- Temperatura mín. del líquido: **-10°C**
- Grado de protección: **IP54**
- Aislamiento clase: **F**
- Presión máx. trabajo: **12 bar**
- Protección por sobrecarga

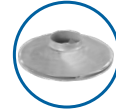

IMPULSOR



MODELO	DN Ø (mm)		P ₂		INT (A)		CAUDAL							P.V.P.										
	ASP.	IMP.	kW	Hp	220V	380V	m ³ /h	0	6	9	15	18	24	27	l/min	0	100	150	250	300	400	450	MONOF.	TRIF.
	ALTURA DE CARGA EN METROS											MONOF.	TRIF.											
NM32-160/15*	50	32	1,5	2,0	9,4	3,5	25,4	23,7	22,5	18,5	15,8												541,00	511,00
NM32-160/22*	50	32	2,2	3,0	13,4	4,7	31,0	29,6	28,5	24,5	22,0	15,0											582,00	542,00
NM32-160/30*	50	32	3,0	4,0	-	6,4	35,0	34,3	34,0	28,0	25,5	19,0	15,0										-	582,00
NM32-200/30*	50	32	3,0	4,0	-	6,4	44,2	43,0	39,8	35,2	32,2	24,6	19,8										-	755,00
NM32-200/40*	50	32	4,0	5,5	-	8,2	54,5	52,0	50,0	45,5	41,9	35,0	30,3										-	803,00
NM32-250/55	50	32	5,5	7,5	-	11,1	60,0	59,5	59,0	55,0	51,0	34,5											-	1.057,00
NM32-250/75	50	32	7,5	10,0	-	15,0	69,5	69,0	68,5	66,0	63,0	53,0											-	1.157,00

(*) Modelos con impulsor en acero INOX.

MODELO	DN Ø (mm)		P ₂		INT (A)		CAUDAL							P.V.P.										
	ASP.	IMP.	kW	Hp	220V	380V	m ³ /h	0	18	24	27	36	42	48	l/min	0	300	400	450	600	700	800	MONOF.	TRIF.
	ALTURA DE CARGA EN METROS											MONOF.	TRIF.											
NM40-125/15	65	40	1,5	2,0	9,4	3,5	18,1	17,0	15,0	11,5	10,1	5,8											518,00	484,00
NM40-125/22	65	40	2,2	3,0	13,4	4,7	24,5	23,2	21,5	20,2	16,0	13	8,3										542,00	509,00
NM40-160/30	65	40	3,0	4,0	18,0	6,4	31,8	29,5	27,5	26,3	21,5	17,5											-	706,00
NM40-160/40	65	40	4,0	5,5	-	8,2	38,0	36,0	34,0	33,0	28,5	25,0	20,1										-	753,00
NM40-200/55*	65	40	5,5	7,5	-	11,1	46,0	43,8	41,3	40,1	35,0	30,0											-	958,00
NM40-200/75*	65	40	7,5	10,0	-	15,0	57,0	53,6	51,5	50,0	45,0	41,0	36,5										-	1.003,00
NM40-250/110	65	40	11,0	15,0	-	21,8	72,0	67,5	66,0	63,5	57,5	52,2	47,0										-	1.613,00
NM40-250/150	65	40	15,0	20,0	-	29,4	84,5	80,0	77,3	75,2	71,0	65,0	61,0										-	1.976,00

(*) Modelos con impulsor en acero INOX.

MODELO	DN Ø (mm)		P ₂		INT (A)		CAUDAL							P.V.P.							
	ASP.	IMP.	kW	Hp	220V	380V	m ³ /h	0	36	42	48	54	72	84	90	MONOF.	TRIF.				
							l/min	0	600	700	800	900	1.200	1.400	1.500						
NM50-125/30	65	50	3,0	4,0	18,0	6,4	ALTURA DE CARGA EN METROS							20,0	18,8	18,0	17,0	15,6	11,0	757,00	710,00
NM50-125/40	65	50	4,0	5,5	-	8,2	24,0	23,1	23,0	21,5	20,3	15,8	11,8	-	757,00						
NM50-160/55	65	50	5,5	7,5	-	11,1	32,0	30,6	30,0	28,0	26,6	20,5	14,8	-	910,00						
NM50-160/75	65	50	7,5	10,0	-	15,0	40,0	38,0	37,0	36,0	34,4	29,0	24,0	21,0	-	956,00					
NM50-200/92	65	50	9,2	12,5	-	19,0	50,5	46,8	45,0	43,0	40,9	32,5	25,7	-	1.498,00						
NM50-200/110	65	50	11,0	15,0	-	21,8	57,5	53,5	52,0	50,0	47,5	40,0	33,0	29,0	-	1.634,00					
NM50-250/150	65	50	15,0	20,0	-	29,4	68,5	64,0	63,0	61,5	59,0	50,0	41,0	-	1.893,00						
NM50-250/185	65	50	18,5	25,0	-	35,5	79,0	75,8	74,8	74,0	71,5	63,5	55,5	47,0	-	2.046,00					
NM50-250/220	65	50	22,0	30,0	-	42,2	89,5	86,0	85,3	84,0	81,5	73,5	65,5	57,0	-	2.698,00					

MODELO	DN Ø (mm)		P ₂		INT (A)		CAUDAL									P.V.P.								
	ASP.	IMP.	kW	Hp	220V	380V	m ³ /h	0	48	54	72	84	90	108	120	138	MONOF.	TRIF.						
							l/min	0	800	900	1.200	1.400	1.600	1.800	2.000	2.300								
NM65-125/55	80	65	5,5	7,5	-	11,1	ALTURA DE CARGA EN METROS									23,0	21,3	20,9	19,0	17,5	16,7	13,7	-	929,00
NM65-125/75	80	65	7,5	10,0	-	15,0	27,0	26,0	25,6	24,5	23,0	22,5	20,0	18,0	-	975,00								
NM65-160/92	80	65	9,2	12,5	-	19,0	33,0		31,5	30,0	28,0	27,1	24,0	21,5	-	1.489,00								
NM65-160/110	80	65	11,0	15,0	-	21,8	36,0		34,5	33,0	31,5	30,8	28,0	25,5	-	1.676,00								
NM65-160/150	80	65	15,0	20,0	-	29,4	42,0		41,0	40,0	38,5	37,8	35,0	33,0	29,5	-	1.843,00							
NM65-200/150	80	65	15,0	20,0	-	29,4	45,0		45,5	43,0	41,0	40,2	36,5	34,0	-	1.976,00								
NM65-200/185	80	65	18,5	25,0	-	35,5	52,0		52,3	51,0	49,0	48,2	44,5	42,5	-	2.266,00								
NM65-200/220	80	65	22,0	30,0	-	42,2	59,0		59,5	58,0	56,0	55,0	52,0	49,5	44,5	-	2.698,00							
NM65-250/220	80	65	22,0	30,0	-	42,2	64,8		64,7	62,0	60,0	58,5	53,0	50,0	-	2.698,00								
NM65-250/300	80	65	30,0	40,0	-	56,9	80,0		79,8	77,5	75,5	74,5	70,0	66,0	58,0	-	3.544,00							

MODELO	DN Ø (mm)		P ₂		INT (A)		CAUDAL							P.V.P.							
	ASP.	IMP.	kW	Hp	220V	380V	m ³ /h	0	90	108	120	138	180	210	MONOF.	TRIF.					
							l/min	0	1.500	1.800	2.000	2.300	3.000	3.500							
NM80-160/110	100	80	11,0	15,0	-	21,8	ALTURA DE CARGA EN METROS							27,0	27,3	26,0	24,5	22,5	16,0	-	1.812,00
NM80-160/150	100	80	15,0	20,0	-	29,4	32,8	32,5	31,3	30,2	28,5	22,1	16,7	-	1.967,00						
NM80-160/185	100	80	18,5	25,0	-	35,5	39,0	38,0	36,8	36,7	33,8	28,8	23,5	-	2.266,00						
NM80-200/220	100	80	22,0	30,0	-	42,2	48,0	47,5	45,5	43,5	41,0	32,5	24,5	-	2.838,00						
NM80-200/300	100	80	30,0	40,0	-	56,9	60,0	59,5	58,0	57,0	54,5	47,0	40,5	-	3.544,00						
NM80-250/370	100	80	37,0	50,0	-	v	71,5	70,5	67,5	65,5	61,5	49,5	38,5	-	3.930,00						

ELECTROBOMBA CENTRÍFUGA MONOBLOC NORMALIZADA SERIE CM

DESCRIPCIÓN

- Bombas centrífugas monobloc de eje horizontal fabricadas **según las normas EN 733**.
- Se utilizan en gran parte en alimentación hídrica, instalaciones de presurización y contra incendio, enfriamiento, calefacción, riego, aplicaciones agrícolas e industriales.
- Según el estándar se suministran con contrabrida y tornillería.



MATERIALES

- Cuerpo de bomba: **Fundición**
- Eje: **Acero INOX 304**
- Impulsores: **Fundición/Bronce (bajo demanda)**
- Cierre mecánico: **Cer/Graf**

ÁREA DE TRABAJO

- Temperatura máx. del líquido: **90°C**
- Temperatura mín. del líquido: **-10°C**
- Grado de protección: **IP55**
- Aislamiento clase: **F**
- Presión máx. trabajo: **10 bar**



MODELO	DN Ø (mm)		P ₂		I (A)		CAUDAL												P.V.P.				
	ASP.	IMP.	kW	Hp	380V	m ³ /h												MONOF.	TRIF.				
						l/min	0	6	7,5	9	12	15	18	21	24	27	30			33	36		
CM 32-160C	50	32	1,5	2,0	3,6	24,4	24,0	23,5	23,0	21,8	20,0	17,5	14,8					1.119,00	1.107,00				
CM 32-160B	50	32	2,2	3,0	5,0	28,1	27,9	27,5	27,0	25,9	24,4	22,2	19,5	16,6					1.188,00	1.135,00			
CM 32-160A	50	32	3,0	4,0	6,8	36,8	36,4	36,0	35,6	34,5	33,2	31,5	29,1	26,0	22,8					-	1.195,00		
CM 32-200C	50	32	4,0	5,5	8,8	40,1	39,7	39,6	39,3	38,3	36,9	35,2	33,0	30,4	27,6					-	1.478,00		
CM 32-200B	50	32	5,5	7,5	12,4	50,1	50,2	50,1	49,9	49,3	48,0	46,4	44,5	42,4	39,8	37,2					-	1.959,00	
CM 32-200A	50	32	7,5	10,0	15,0	58,6	59,0	58,9	58,8	58,2	57,1	55,5	53,4	51,1	48,4	45,6	42,5					-	2.063,00
CM 32-250C	50	32	9,2	12,5	20,1	70,0	68,5		68,0	67,0	65,5	63,5	61,0	58,0	50,0	36,5					-	2.775,00	
CM 32-250B	50	32	11,0	15,0	24,2	82,0	81,0		80,5	79,5	78,5	77,0	74,5	71,9	65,0	52,5					-	2.918,00	
CM 32-250A	50	32	15,0	20,0	30,1	93,0	92,5		92,0	91,5	90,5	89,5	87,5	85,0	78,5	66,0					-	4.031,00	

MODELO	DN Ø (mm)		P ₂		I (A)		CAUDAL														P.V.P.			
	ASP.	IMP.	kW	Hp	380V	m ³ /h														MONOF.	TRIF.			
						l/min	0	9	12	15	18	21	24	27	30	33	36	39	42					
CM 40-125C	65	40	1,5	2,0	3,6	18,9	19,0	18,8	18,3	17,7	16,9	15,9	14,7	13,2	11,6	9,9					1.164,00	1.149,00		
CM 40-125B	65	40	2,2	3,0	4,8	22,5	22,9	22,8	22,5	21,9	21,2	20,3	19,2	18,0	16,7	15,2	13,4					1.250,00	1.175,00	
CM 40-125A	65	40	3,0	4,0	6,4	26,2	26,6	26,5	26,3	25,9	25,2	24,4	23,4	22,2	20,9	19,4	17,8	16,0					-	1.217,00
CM 40-160B	65	40	3,0	4,0	7,2	30,0	30,1	30,0	29,6	29,0	28,2	27,1	25,9	24,4	22,8	21,0	19,1					-	1.390,00	
CM 40-160A	65	40	4,0	5,5	9,2	35,4	35,6	35,5	35,3	35,0	34,2	33,2	32,0	30,6	29,0	27,3	25,4	23,5					-	1.437,00
CM 40-200B	65	40	5,5	7,5	12,7	44,7	44,9	44,8	44,6	44,0	42,9	41,6	40,0	38,1	36,1	33,6	30,8	27,9					-	1.964,00
CM 40-200A	65	40	7,5	10,0	16,5	57,7	57,7	57,5	57,1	56,3	55,4	54,1	52,5	50,5	48,5	45,9	43,3	40,3					-	2.071,00
CM 40-250C	65	40	9,2	12,5	20,2	63,0	62,6	62,4	61,9	61,3	60,5	59,7	58,6	57,1	55,0	52,4	49,6					-	2.800,00	
CM 40-250B	65	40	11,0	15,0	23,9	70,8	71,3	71,2	71,0	70,5	69,8	68,4	66,6	65,4	63,8	61,2	58,5	55,6					-	2.872,00
CM 40-250A	65	40	15,0	20,0	31,3	86,1	86,3	86,5	86,4	86,0	85,6	85,0	84,1	82,9	81,3	79,4	77,0	74,3					-	3.995,00

MODELO		DN Ø (mm)		P ₂		I (A)		CAUDAL																P.V.P.		
																								MONOF.	TRIF.	
								ASP.	IMP.	kW	Hp	380V	ALTURA DE CARGA EN METROS													
								m ³ /h	0	12	21	24	27	30	33	36	39	42	48	54	60	66	72	78		
								l/min	0	200	350	400	450	500	550	600	650	700	800	900	1.000	1.100	1.200	1.300		
CM 50-125B	65	50	3,0	4,0	7,1				19,8	20,2	20,0	19,8	19,5	19,3	18,8	18,5	18,0	17,6	16,5	15,3	14,0	12,5	10,8	1.475,00	1.388,00	
CM 50-125A	65	50	4,0	5,5	9,6				24,8	25,2	25,0	24,8	24,6	24,3	23,9	23,5	23,2	22,7	21,8	20,7	19,4	17,9	16,2	1.761,00	1.435,00	
CM 50-160B	65	50	5,5	7,5	11,6				31,1		32,1	32,0	31,7	31,4	31,0	30,4	29,7	28,9	27,3	25,3	23,1	20,7	18,0	15,2	-	1.954,00
CM 50-160A	65	50	7,5	10,0	15,8				36,7		37,9	37,8	37,7	37,4	37,1	36,6	36,1	35,4	33,9	32,1	30,0	27,8	25,3	22,6	-	2.057,00
CM 50-200C	65	50	9,2	12,5	18,5				46,0			45,6	45,1	44,5	43,7	42,9	41,8	40,8	38,5	35,9	33,0	29,0	24,5	-	2.651,00	
CM 50-200B	65	50	11,0	15,0	21,0				50,8			51,0	50,5	50,0	49,3	48,5	47,7	46,8	44,7	42,2	39,5	35,9	32,0	-	2.790,00	
CM 50-200A	65	50	15,0	20,0	27,0				58,0			58,3	58,0	57,5	57,0	56,4	55,7	55,0	53,2	51,3	49,0	46,3	42,8	38,8	-	3.929,00
CM 50-250C	65	50	15,0	20,0	32,5				71,5				70,8	70,3	69,7	69,0	68,3	67,6	66,0	64,0	61,5	58,6	55,0	50,5	-	4.047,00
CM 50-250B	65	50	18,5	25,0	41,5				78,0				78,0	77,4	76,8	76,1	75,3	74,5	72,8	70,6	68,2	65,5	62,2	58,3	-	4.535,00
CM 50-250A	65	50	22,0	30,0	51,5				90,0				89,5	88,8	88,3	87,7	86,9	86,1	84,5	82,7	80,5	78,0	75,2	71,7	-	4.791,00

MODELO		DN Ø (mm)		P ₂		I (A)		CAUDAL																P.V.P.		
																								MONOF.	TRIF.	
								ASP.	IMP.	kW	Hp	380V	ALTURA DE CARGA EN METROS													
								m ³ /h	0	30	36	42	48	54	60	66	72	78	84	96	108	120	132	144		
								l/min	0	500	600	700	800	900	1.000	1.100	1.200	1.300	1.400	1.600	1.800	2.000	2.200	2.400		
CM 65-125B	80	65	5,5	7,5	12,6				20,9	22,0	21,9	21,7	21,4	21,0	20,6	20,1	19,6	19,0	18,3	16,6	14,7	12,6	-	2.012,00		
CM 65-125A	80	65	7,5	10,0	16,3				25,4	26,4	26,4	26,3	26,1	25,9	25,6	25,3	24,9	24,5	24,0	22,7	21,0	18,9	16,5	-	2.118,00	
CM 65-160C	80	65	9,2	12,5	19,5				29,8			31,2	31,1	30,8	30,5	30,1	29,6	29,0	28,3	26,6	24,6	22,1	19,3	16,0	-	2.661,00
CM 65-160B	80	65	11,0	15,0	22,5				33,0			34,6	34,4	34,2	34,0	33,7	33,3	32,8	32,1	30,6	28,8	26,7	24,1	21,1	-	2.800,00
CM 65-160A	80	65	15,0	20,0	30,0				39,2			40,6	40,6	40,4	40,2	40,0	39,7	39,4	38,9	37,7	36,2	34,3	32,2	29,8	-	3.929,00
CM 65-200C	80	65	15,0	20,0	31,4				45,3				46,3	45,7	45,1	44,3	43,4	42,3	39,8	36,7	32,7	28,0	-	4.047,00		
CM 65-200B	80	65	18,5	25,0	38,2				51,6				52,6	52,2	51,8	51,0	50,2	49,3	47,1	44,1	40,9	36,6	31,3	-	4.529,00	
CM 65-200A	80	65	22,5	30,0	43,8				60,2				61,0	60,6	60,1	59,5	58,7	57,8	55,8	53,1	49,8	46,1	41,7	-	4.791,00	
CM 65-250B	80	65	30,0	40,0	63,5				81,0				79,5	78,5	77,3	76,0	74,5	73,0	69,3	65,0	60,0	54,5	48,5	-	8.539,00	
CM 65-250A	80	65	37,0	50,0	74,5				90,0				89,5	88,5	87,5	86,5	85,5	84,0	80,5	76,5	72,0	66,5	60,5	-	9.261,00	

MODELO		DN Ø (mm)		P ₂		I (A)		CAUDAL																P.V.P.	
																								MONOF.	TRIF.
								ASP.	IMP.	kW	Hp	380V	ALTURA DE CARGA EN METROS												
								m ³ /h	0	66	72	78	84	96	108	120	132	144	156	168	180	195	210		
								l/min	0	1.100	1.200	1.300	1.400	1.600	1.800	2.000	2.200	2.400	2.600	2.800	3.000	3.250	3.500		
CM 80-160E	100	80	9,2	12,5	17,2				21,4	22,4	22,1	21,6	21,2	20,2	19,2	18,0	16,8	15,4	13,7	12,0	-	2.946,00			
CM 80-160D	100	80	11,0	15,0	22,1				25,4	26,4	26,1	25,7	25,3	24,4	23,6	22,5	21,3	20,0	18,5	16,9	15,1	-	2.946,00		
CM 80-160C	100	80	15,0	20,0	27,4				29,7	30,7	30,5	30,3	29,9	29,2	28,1	27,1	26,0	24,7	23,1	21,5	19,7	17,2	-	4.051,00	
CM 80-160B	100	80	18,5	25,0	34,8				34,0	35,0	35,0	34,8	34,6	34,0	33,3	32,5	31,6	30,5	29,2	27,8	26,0	23,6	21,0	-	4.537,00
CM 80-160A	100	80	22,5	30,0	39,8				33,8	39,8	39,7	39,6	39,4	38,9	38,2	37,5	36,7	35,7	34,5	33,2	31,6	29,4	26,8	-	4.795,00



EJE LIBRE
CÁMARA PARTIDA
GAMA NORMALIZADA

PYD
ELECTROBOMBAS

HIDRÁULICA CENTRÍFUGA NORMALIZADA DIN 24255 SERIE NW

DESCRIPCIÓN

- Bombas horizontales, monoetapa y de cuerpo de voluta con conexiones y dimensiones principales según **DIN 24255/EN 733**.
- El diseño de la bomba permite el completo desmontaje de la unidad rotórica sin desmontar la hidráulica de la tubería.



MATERIALES

- Cuerpo de bomba: **Fundición**
- Eje: **Acero INOX**
- Soporte: **Fundición**
- Acoplamiento: **Fundición**

ÁREA DE TRABAJO

- Temperatura máx. del líquido: **105°C**
- Altura máx.: **100 m**
- Presión máx. trabajo: **10 bar**
- Disponible en 50Hz y 60Hz.



EJE LIBRE
CÁMARA PARTIDA

BOMBA A EJE LIBRE					
MODELO	P.V.P.		MODELO	P.V.P.	
	Cierre mecánico	Empaq.		Cierre mecánico	Empaq.
NW 32-125	529,00	523,00	NW 80-320	1.486,00	1.471,00
NW 32-160	572,00	566,00	NW 80-320G	1.725,00	1.708,00
NW 32-200	702,00	695,00	NW 80-400	2.142,00	2.121,00
NW 32-250	845,00	837,00	NW 100-160	1.082,00	1.071,00
NW 40-125	529,00	523,00	NW 100-200	1.117,00	1.106,00
NW 40-160	591,00	586,00	NW 100-250	1.341,00	1.328,00
NW 40-200	730,00	723,00	NW 100-315	1.623,00	1.607,00
NW 40-250	838,00	829,00	NW 100-400	2.245,00	2.223,00
NW 40-315	1.256,00	1.243,00	NW 125-200	1.322,00	1.309,00
NW 40-320G	1.512,00	1.497,00	NW 125-250	1.425,00	1.411,00
NW 50-125	569,00	563,00	NW 125-315	1.998,00	1.978,00
NW 50-160	615,00	609,00	NW 125-400	2.610,00	2.583,00
NW 50-200	734,00	727,00	NW 125-500	4.907,00	4.858,00
NW 50-250	900,00	891,00	NW 150-200	1.521,00	1.505,00
NW 50-250G	1.022,00	1.012,00	NW 150-250	2.118,00	2.097,00
NW 50-315	1.320,00	1.307,00	NW 150-315	2.209,00	2.187,00
NW 50-320G	1.617,00	1.600,00	NW 150-400	2.749,00	2.721,00
NW 65-125	626,00	620,00	NW 150-500	5.083,00	5.032,00
NW 65-160	665,00	658,00	NW 200-260	2.811,00	2.783,00
NW 65-200	792,00	785,00	NW 200-320	3.734,00	3.697,00
NW 65-200G	897,00	888,00	NW 200-400	4.441,00	4.397,00
NW 65-250	1.190,00	1.178,00	NW 200-500	6.316,00	6.253,00
NW 65-315	1.423,00	1.409,00	NW 250-320	4.272,00	4.229,00
NW 65-320G	1.705,00	1.688,00	NW 250-400	5.001,00	4.951,00
NW 80-160	747,00	739,00	NW 250-500	7.315,00	7.242,00
NW 80-200	1.003,00	993,00	NW 300-400	7.401,00	7.327,00
NW 80-250	1.150,00	1.139,00			

MONTAJES SOBRE BANCADA		
POTENCIA MOTOR (HP)	MONTAJE *	
	1.500 RPM	3.000 RPM
0,5		
0,75		
1,0		
1,5		
2,0		
3,0		
4,0		
5,5		
7,5		
10		
15		
20		
25		
30		
40		
50		
60		
75		
100		
125		

Consulte precios con nuestro dpto. comercial

(*) El montaje incluye motor, bancada, acoplamiento, protector de acoplamiento y montaje con la bomba.

Recorte de impulsor: 60,00 € netos.

DESCRIPCIÓN

- Los cuerpos hidráulicos serie CBS son adecuados para el abastecimiento de agua y drenaje, climatización y torre de enfriamiento, protección y extinción de incendios, para la marina (lastre y sentina), grupos de presurización, riego y agricultura.



MATERIALES

- Carcasa: **Fundición**
- Eje: **ASTM1045 (estándar)**
- Impulsor: **Bronce/Fundición o Acero INOX (opcional)**



ÁREA DE TRABAJO

- DN32-200mm**
- Rango altura: **2-160 m**
 - Rango caudal: **4-1000 m³/h**
 - Temperatura media:
 - Estándar: **15-90°**
 - Bajo pedido especial: **80-145°**
 - Presión de trabajo:
 - Estándar: **≤1.6MPa bar**
 - Bajo pedido: **≤2.4MPa**

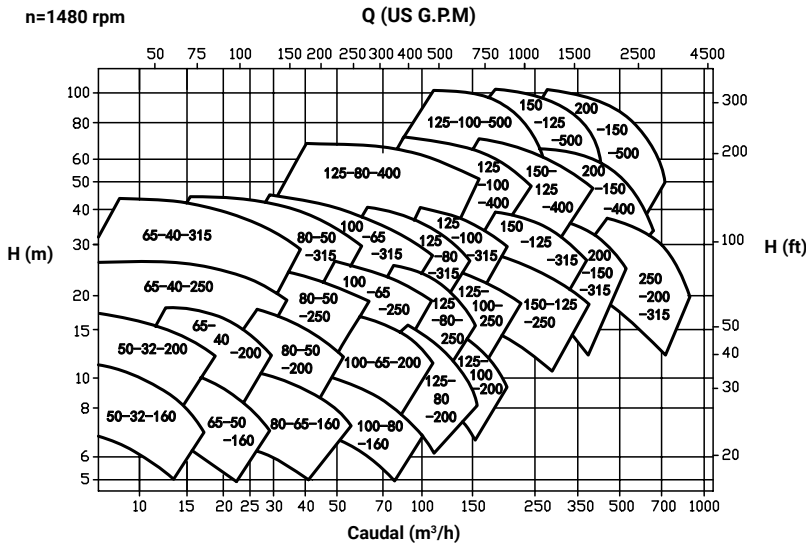
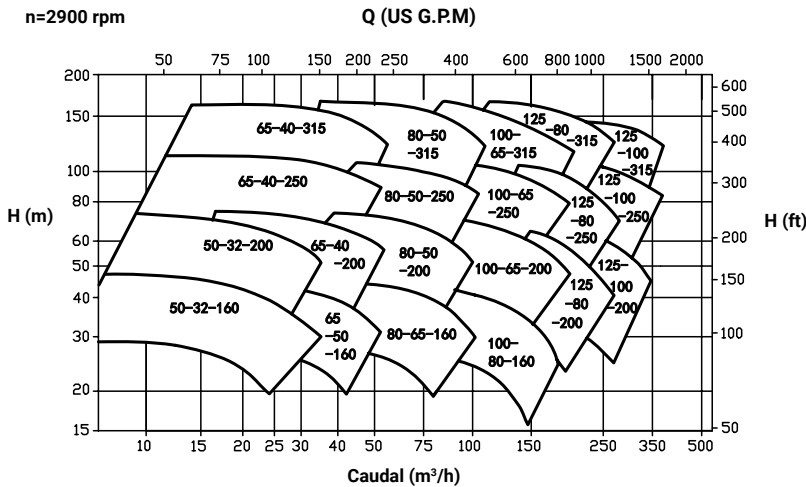

BOMBA DE CÁMARA PARTIDA SERIE BCP

DESCRIPCIÓN

- Los juegos completos de bomba de carcasa dividida tienen un diseño de doble aspiración, lo que garantiza una alta eficiencia y durabilidad.
- Las bombas de succión doble tienen una amplia gama de aplicaciones con caudales medios a altos, que ofrecen un rendimiento superior tanto en eficiencia como en mantenimiento.



MATERIALES

- Carcasa: **Fundición**
- Eje: **ASTM1045 (estándar)**
- Impulsor: **Bronce/Fundición o Acero INOX (opcional)**

ÁREA DE TRABAJO

- Temperatura máx. del líquido: **105°C**
- Altura máx.: **170 m**
- Presión máx. trabajo: **25 bar**

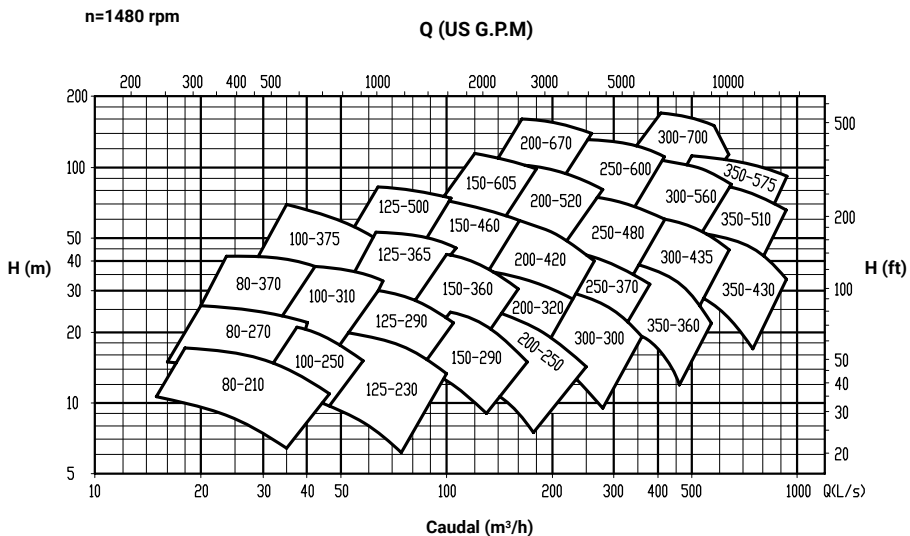
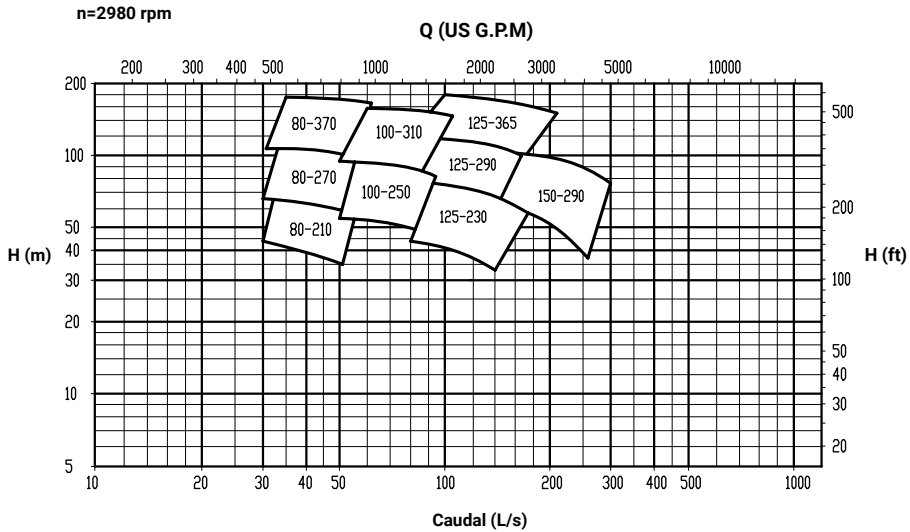



CIRCULADORAS CALEFACCIÓN / ACS

ELECTROBOMBAS CIRCULADORAS SERIE PC

DESCRIPCIÓN

- Bombas in-line roscadas con ajuste de tres velocidades para circulación de fluido en sistemas de calefacción y aire acondicionado.

MATERIALES

- Cuerpo de bomba: **Fundición / Bronce**



ÁREA DE TRABAJO

- Temperatura máx. del líquido: **110°C**
- Grado de protección: **IP44**
- Aislamiento clase: **H**
- Presión máx. trabajo: **10 bar**
- Fluidos limpios, libres de sólidos y aceites minerales, atóxicos y químicamente neutros.



RACORES

PC					CAUDAL											P.V.P.									
					m ³ /h	0	0,5	1,0	1,5	2,0	2,5	3,0	4,0	5,0	6,0		8,0	10,0							
MODELO	DN	VELOC.	P ₁	INT	l/min	0	8,3	16,7	25,0	33,3	41,7	50,0	66,7	83,3	100,0	133,3	166,7	B							
	mm	Nº	W	A	ALTURA DE CARGA EN METROS																				
PC15-4-130	15	1	30	0,13	2,4	1,6	0,9	0,4											94,00						
		2	45	0,20	3,4	2,8	2,2	1,5	0,8																
		3	60	0,26	4,0	3,5	3,1	2,5	1,9	1,3	0,6														
PC15-6-130	15	1	45	0,20	3,2	2,2	1,5	0,8	0,4											102,00					
		2	65	0,30	5,1	4,1	3,3	2,5	1,8	1,1	0,6														
		3	90	0,40	6,0	5,4	4,9	4,3	3,7	3,0	2,4	1,0													
PC20-4-130	20	1	60	0,13	2,4	1,6	0,9	0,4											102,00						
		2	45	0,20	3,4	2,8	2,2	1,5	0,8																
		3	90	0,26	4,0	3,5	3,1	2,5	1,9	1,3	0,6														
PC20-6-130	20	1	45	0,20	3,2	2,2	1,5	0,8	0,4											109,00					
		2	65	0,30	5,1	4,1	3,3	2,5	1,8	1,1	0,6														
		3	90	0,40	6,0	5,4	4,9	4,3	3,7	3,0	2,4	1,0													
PC25-4-130	25	1	30	0,13	2,4	1,6	0,9	0,4											102,00						
		2	45	0,20	3,4	2,8	2,2	1,5	0,8																
		3	60	0,26	4,0	3,5	3,1	2,5	1,9	1,3	0,6														
PC25-6-130	25	1	45	0,20	3,2	2,2	1,5	0,8	0,4											109,00					
		2	65	0,30	5,1	4,1	3,3	2,5	1,8	1,1	0,6														
		3	90	0,40	6,0	5,4	4,9	4,3	3,7	3,0	2,4	1,0													
PC25-4-180	25	1	30	0,13	2,4	1,6	0,9	0,4											102,00						
		2	45	0,20	3,4	2,8	2,2	1,5	0,8																
		3	60	0,26	4,0	3,5	3,1	2,5	1,9	1,3	0,6														
PC25-6-180	25	1	45	0,20	3,2	2,2	1,5	0,8	0,4											106,00					
		2	65	0,30	5,1	4,1	3,3	2,5	1,8	1,1	0,6														
		3	90	0,40	6,0	5,4	4,9	4,3	3,7	3,0	2,4	1,0													
PC32-6-180	32	1	45	0,20	3,2	2,2	1,5	0,8	0,4											114,00					
		2	65	0,30	5,1	4,1	3,3	2,5	1,8	1,1	0,6														
		3	90	0,40	6,0	5,4	4,9	4,3	3,7	3,0	2,4	1,0													
PC32-8-180	32	1	140	0,63	5,0	4,0	3,2	2,4	1,8	1,3	1,0											168,00			
		2	210	0,92	7,5	6,8	6,2	5,5	4,9	4,3	3,8	2,8	1,9	1,2											
		3	245	1,04	8,0	7,7	7,4	7,0	6,8	6,4	6,1	5,5	4,8	4,2	2,9	1,6									

ELECTROBOMBAS CIRCULADORAS SERIE PCB



CIRCULADORAS CALEFACCIÓN

DESCRIPCIÓN

- Bomba de circulación ACS (Agua Caliente Sanitaria) con ajuste de tres velocidades.

MATERIALES

- Cuerpo de bomba: **Fundición / Bronce**

ÁREA DE TRABAJO

- Mismas a la Serie PC (pág 176)



RACORES EN BRONCE



PCB

MODELO	DN mm	VELOC. Nº	P ₁ W	INT A	CAUDAL										P.V.P.	
					m ³ /h	0	0,5	1,0	1,5	2,0	2,5	3,0	3,5	4,0		
PCB20-4-130	20	1	30	0,13	2,4	1,6	0,9	0,4							158,00	
		2	45	0,20	3,4	2,8	2,2	1,5	0,8							
		3	60	0,26	4,0	3,5	3,1	2,5	1,9	1,3	0,6					
PCB20-6-130	20	1	45	0,20	3,2	2,2	1,5	0,8	0,4							161,00
		2	65	0,30	5,1	4,1	3,3	2,5	1,8	1,1	0,6					
		3	90	0,40	6,0	5,4	4,9	4,3	3,7	3,0	2,4	1,7	1,0			
PCB20-12-180	20	1	140	0,63	7,0	4,4	2,4	1,0							243,00	
		2	210	0,92	10,8	9,0	7,0	5,1	3,1	1,3						
		3	245	1,04	12,0	11,3	10,3	9,1	7,8	6,3	4,7	2,9				
PCB25-4-130	25	1	30	0,13	2,4	1,6	0,9	0,4							172,00	
		2	45	0,20	3,4	2,8	2,2	1,5	0,8							
		3	60	0,26	4,0	3,5	3,1	2,5	1,9	1,3	0,6					
PCB25-6-130	25	1	45	0,20	3,2	2,2	1,5	0,8	0,4							176,00
		2	65	0,30	5,1	4,1	3,3	2,5	1,8	1,1	0,6					
		3	90	0,40	6,0	5,4	4,9	4,3	3,7	3,0	2,4	1,7	1,0			
PCB25-4-180	25	1	30	0,13	2,4	1,6	0,9	0,4							174,00	
		2	45	0,20	3,4	2,8	2,2	1,5	0,8							
		3	60	0,26	4,0	3,5	3,1	2,5	1,9	1,3	0,6					
PCB25-6-180	25	1	45	0,20	3,2	2,2	1,5	0,8	0,4							179,00
		2	65	0,30	5,1	4,1	3,3	2,5	1,8	1,1	0,6					
		3	90	0,40	6,0	5,4	4,9	4,3	3,7	3,0	2,4	1,7	1,0			

CIRCULADORAS CON VARIADOR SERIE PCV

DESCRIPCIÓN

- Bombas in-line roscadas con variador de velocidad para circulación de fluido en sistemas de calefacción y de aire acondicionado.
- Permite tres modos de trabajo: Presión constante, velocidad constante o presión proporcional.

MATERIALES

- Cuerpo de bomba: **Fundición / Bronce**

ÁREA DE TRABAJO

- Mismas a la Serie PC (pág 176)



RACORES



PCV

MODELO	DN mm	P ₁ W	CAUDAL MÁXIMO															P.V.P.	
			m ³ /h	0	0,2	0,4	0,6	0,8	1,0	1,2	1,4	1,6	1,8	2,0	2,2	2,4	2,6		2,8
PCV25-4-130	25	22	4,2	4,1	3,7	3,4	3,2	2,7	2,5	2,2	1,8	1,6	1,3	1,1	0,8				208,00
PCV25-4-180	25	22	4,2	4,1	3,7	3,4	3,2	2,7	2,5	2,2	1,8	1,6	1,3	1,1	0,8				208,00
PCV25-6-130	25	45	6,2	6,1	6,0	5,9	5,6	5,1	4,6	4,2	3,8	3,4	3,1	2,7	2,4	2,1	1,8		227,00
PCV25-6-180	25	45	6,2	6,1	6,0	5,9	5,6	5,1	4,6	4,2	3,8	3,4	3,1	2,7	2,4	2,1	1,8		227,00
PCV32-6-180	32	45	6,2	6,1	6,0	5,9	5,6	5,1	4,6	4,2	3,8	3,4	3,1	2,7	2,4	2,1	1,8		227,00

CIRCULADORA ELECTRÓNICA SERIE PA

DESCRIPCIÓN

- Bombas electrónicas para circulación de fluido en sistemas de calefacción y de aire acondicionado.
- Modo de velocidad constante.
- Bajo nivel de ruido.

MATERIALES

- Cuerpo de bomba: **Fundición**



ÁREA DE TRABAJO

- Temperatura máx. del líquido: **110°C**
- Grado de protección: **IP44**
- Aislamiento clase: **F**
- Presión máx. trabajo: **10 bar**
- Fluidos limpios, libres de sólidos y aceites minerales, atóxicos y químicamente neutros.



RACORES

MODELO	DN mm	P ₁ W	CAUDAL MÁXIMO																P.V.P.
			m ³ /h	0	0,4	0,8	1,2	1,6	2,0	2,4	2,5	3,0	4,0	5,0	6,0	7,0	8,0	l/min	
			0	6,7	13,3	20,0	26,7	33,3	40,0	41,7	50,0	66,7	83,3	100,0	116,7	133,3			
			ALTURA DE CARGA MÁXIMA EN METROS																
PA20-4-130	20	22	4,0	3,8	3,3	2,7	2,2	1,4	1,0	0,9							169,50		
PA20-6-130	20	45	6,0	5,9	5,3	4,5	3,7	3,0	2,5	2,3	1,8							171,80	
PA25-4-130	25	22	4,0	3,8	3,3	2,7	2,2	1,4	1,0	0,9							169,50		
PA25-6-130	25	45	6,0	5,9	5,3	4,5	3,7	3,0	2,5	2,3	1,8							171,80	
PA25-4-180	25	22	4,0	3,8	3,3	2,7	2,2	1,4	1,0	0,9							169,50		
PA25-6-180	25	45	6,0	5,9	5,3	4,5	3,7	3,0	2,5	2,3	1,8							171,80	
PA25-8-180	25	88	8,0	8,0	7,9	7,8	7,7	7,3	6,8	6,7	6,3	5,3	4,2	3,2	2,3	1,3	200,60		
PA32-4-180	32	22	4,0	3,8	3,3	2,7	2,2	1,4	1,0	0,9							181,00		
PA32-6-180	32	45	6,0	5,9	5,3	4,5	3,7	3,0	2,5	2,3	1,8							191,00	
PA32-8-180	32	88	8,0	8,0	7,9	7,8	7,7	7,3	6,8	6,7	6,3	5,3	4,2	3,2	2,3	1,3	203,70		

NOMENCLATURA:

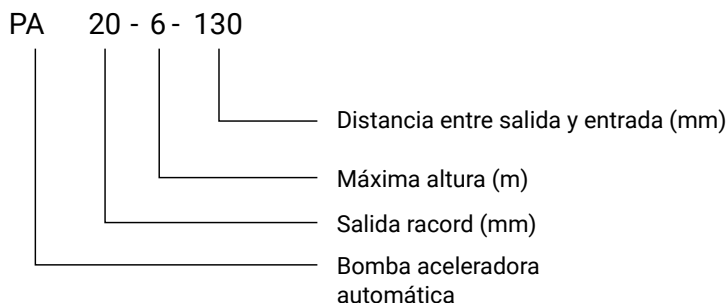



DEPÓSITOS DE MEMBRANA VALVULERÍA

DEPÓSITOS DE MEMBRANA EPDM

DESCRIPCIÓN

- Depósitos de acero soldado con **membrana sustituible**, completamente impermeable, de **EPDM** en una sola pieza, manteniendo en permanente aislamiento al agua del aire, excluyendo así cualquier posibilidad de corrosión de la superficie metálica interior del depósito o dilución del aire en el agua.
- La estanqueidad y resistencia de los depósitos se comprueban a una presión 1,5 veces superior a la presión máxima de servicio.
- Todos los depósitos **a partir de 150 litros llevan un manómetro incorporado**.
- Precarga de aire: **4 bar**
- Disponibles en **PN10 y PN16**



MODELO	VOL.		P. MÁX	TEMPERATURA DE TRABAJO		CONEXIÓN DE ENTRADA		DIMENSIONES		P.V.P.			
	Its.	bar		°C	Ø"	mm	mm	PN-10	PN-16	MEMBRANA PN10	MEMBRANA PN16	B	
												Ø	H
DEP 5/10	5	10/16	-10 ~+100	1/2	160	315	40,10	60,20	7,15	-			
DEP 25/10	25	10/16	-10 ~+100	1	270	470	65,80	98,60	10,90	16,40			
DEP 50/10 SP	50	10/16	-10 ~+100	1	470	620	129,10	193,70	25,20	37,70			
DEP 50/10 CPS	50	10/16	-10 ~+100	1	565 (L)	410	135,30	202,90	25,20	37,70			
DEP 100/10	100	10/16	-10 ~+100	1	470	920	263,90	395,90	57,10	81,90			
DEP 150/10	150	10/16	-10 ~+100	1	470	1.250	380,70	571,10	93,00	140,60			
DEP 200/10	200	10/16	-10 ~+100	1	600	1.080	518,90	778,30	93,00	140,60			
DEP 300/10	300	10/16	-10 ~+100	1 ½	640	1.245	639,70	959,52	127,70	191,60			
DEP 500/10	500	10/16	-10 ~+100	1 ½	750	1.550	933,30	1.399,90	309,80	372,40			
DEP 750/10	750	10/16	-10 ~+100	2	750	1.850	1.465,50	2.198,20	309,80	372,40			

Los modelos a partir de 100L (incluido) van en posición vertical y con patas. Modelo DEP50/10 CPS va en posición horizontal y con soporte.

DEPÓSITOS DE MEMBRANA FIJA DE BUTILO

DESCRIPCIÓN

- Depósitos de membrana fija. Con la ayuda de este diseño de tanque, la calidad del agua no se verá contaminada por la parte interna del cuerpo metálico y tampoco por los ambientes externos.
- Todos los tanques tienen conexión de acero inoxidable para proporcionar estándares higiénicos para el agua potable.



MODELO	VOL.		P MÁX	DIMENSIONES		TEMPERATURA	POSICIÓN	CONEXIÓN	P.V.P.
	Its.	bar		Ø	H	MÁX	TRABAJO	DN	
						°C	TIPO	Ø"	
8V-PW-FT	8	10	-10~+99	200	345	VERTICAL	1	72,20	
19V-PW-FT	19	10	-10~+99	270	370	VERTICAL	1	86,90	
24V-PW-FT	24	10	-10~+99	300	440	VERTICAL	1	95,40	
50H-PW-FT	50	10	-10~+99	470	390	HORIZONTAL	1	228,30	
50V-PW-FT	50	10	-10~+99	350	560	VERTICAL	1	211,30	
80VL-PW-FT	80	10	-10~+99	425	625	VERTICAL	1	332,30	
100VL-PW-FT	100	10	-10~+99	425	790	VERTICAL	1	402,60	
150VL-PW-FT	150	10	-10~+99	450	810	VERTICAL	1	570,10	

DEPÓSITOS DE MEMBRANA DE BUTILO

DEPÓSITOS MEMBRANA

DESCRIPCIÓN

- Hidrosfera para **agua potable** (caliente o fría).
- Sin contacto entre agua y acero gracias a una capa interna de **epoxi**.
- Evita la pérdida de agua caliente.
- Conexión esmaltada.
- Perfectamente adaptado para bombeo y sobrepresión.
- La instalación de un tanque sanitario **ahorra agua** y prolonga la vida de los grupos de seguridad afectados por la cal.
- Los recipientes sanitarios son muy útiles cuando el tanque de agua caliente está ubicado debajo del sistema de drenaje.
- La hidrósfera proporciona la característica más alta para beber y bombear.
- La membrana del diafragma de alimentos evita el crecimiento bacteriano y separa el agua del aire.
- El resto del contacto con el agua está garantizado por un epoxi interno.



MODELO	VOL.		P MÁX	DIMENSIONES		TEMPERATURA	POSICIÓN	CONEXIÓN	P.V.P.
	Its.	bar		Ø	H	MÁX	TRABAJO	DN	
				mm	mm	°C	TIPO	Ø"	
HYB8	8	10	200	326	-10~+99	Vertical	¾"	59,00	
HYB18	18	10	270	395	-10~+99	Vertical	¾"	66,00	
HYB24	24	10	300	436	-10~+99	Vertical	1"	66,00	
HYB50V	50	10	380	523	-10~+99	Vertical	1"	213,00	
HYB50H	50	10	380	543	-10~+99	Horizontal	1"	216,00	
HYB80	80	10	450	626	-10~+99	Vertical	1"	326,00	
HYB105	105	10	500	683	-10~+99	Vertical	1¼"	529,00	
HYB150	150	10	500	915	-10~+99	Vertical	1¼"	595,00	
HYB200	200	10	600	830	-10~+99	Vertical	1¼"	783,00	
HYB250	250	10	630	975	-10~+99	Vertical	1¼"	846,00	
HYB300	300	10	630	1123	-10~+99	Vertical	1¼"	1.015,00	
HYB400	400	10	630	1495	-10~+99	Vertical	1¼"	1.347,00	
HYB500	500	10	750	1385	-10~+99	Vertical	1¼"	1.510,00	
HYB600	600	10	750	1505	-10~+99	Vertical	1¼"	1.942,00	

KITS DE MONTAJE

DESCRIPCIÓN

- Kits de montaje para grupos hidroneumáticos domésticos.
- Se incluye montaje y ensamblaje, cable eléctrico y enchufe.
- Sumar el precio del kit de presión a la bomba horizontal seleccionada para obtener el precio del grupo completo.



MODELO	VOL.		P MÁX	SUPLEMENTOS DE MONTAJE					P.V.P.		
	Its.	bar		DEPÓSITO	PRESOST.	MANÓM.	RACORD	MALLA		LLAVE	VÁLVULA
				MEMBRANA	ARRANQUE	SECO	5 VÍAS	FLEXIBLE		ESFERA	RETENCIÓN
KIT PRESIÓN 25	25	8	DEP 25/8	PM5	5 bar	CORTO	-	-	-	135,00	
KIT PRESIÓN 50	50	10	DEP 50/10	PM5	5 bar	CORTO	1x800	1"	1"	268,00	

DEPÓSITOS GALVANIZADOS

DESCRIPCIÓN

- Depósitos fabricados en acero, de acuerdo a la directiva **Europea 97/23/CE** de equipos a presión, a partir de dos fondos embutidos y virola de chapa curvada, unidos entre sí mediante cordones de soldadura, realizados según procedimientos y personal homologado.
- La estanqueidad y resistencia de los depósitos se comprueban a una presión 1,5 veces superior a la presión máxima de servicio.
- La temperatura máx. de servicio es de **60°C**.



MODELO	VOL. Its.	P MÁX bar	DEPÓSITOS CON MEMBRANA				P.V.P.
			CONEXIONES		DIMENSIONES		
			ENTRADA Ø"	INYECTOR Ø"	Ø mm	H mm	
GALV 200 /10	200	10	1 ½	1/2	500	1.385	1.503,40
GALV 300 /10	300	10	1 ½	1/2	550	1.615	1.649,50
GALV 500 /10	500	10	1 ½	1/2	650	1.860	2.443,10
GALV 750 /10	750	10	1 ½	1/2	750	2.080	3.534,70
GALV 1000 /10	1.000	10	1 ½	1/2	800	2.373	5.313,50
GALV 1250 /10	1.250	10	2	1 ½	870	2.375	6.776,60
GALV 1500 /10	1.500	10	2	1 ½	950	2.380	7.461,70
GALV 2000 /10	2.000	10	3	1 ½	1.200	2.640	10.221,00
GALV 2500 /10	2.500	10	3	1 ½	1.200	2.940	11.883,80

INYECTORES PARA DEPÓSITOS GALVANIZADOS

DESCRIPCIÓN

- Los inyectores de aire garantizan un suministro abundante y continuo de aire al depósito mediante el uso de **bombas centrífugas externas**. Su construcción es fuerte y compacta.
- El inyector debe ser instalado en vertical como se indica en el esquema. Una válvula de bola (V1) debe instalarse entre el depósito y el extremo superior del inyector. Una segunda válvula de bola (V2) debe instalarse entre el extremo inferior del inyector y el adaptador de succión de la bomba. **No debe instalarse ninguna otra válvula en la tubería que une la bomba y el depósito, o el inyector no funcionará.**
- Es necesario ajustar la válvula V2 en caso de altos niveles de presión, para evitar los ruidos y vibraciones producidos por el descenso rápido de la boya del inyector.
- En caso de que la bomba esté conectada a un suministro de agua, asegúrese de que la presión del depósito es al menos 1,7 veces la presión nominal.

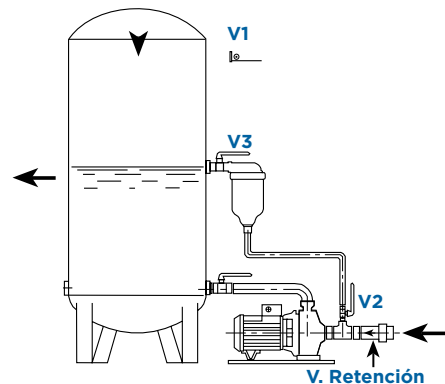

INYECTORES PARA DEPÓSITOS GALVANIZADOS

DESCRIPCIÓN

- Inyectores de aire para calderines galvanizados.
- Manguito flexible recubierto en acero galvanizado incluido; en series M y N conexiones 1/2" x 1 metro; en serie A conexiones 1" x 1 metro.

MATERIALES

- Cuerpo: **Resina sintética de alta resistencia**
- Tornillería: **Acero INOX**

ÁREA DE TRABAJO

- Temperatura máxima del líquido: **45°C**
- Servicio continuo

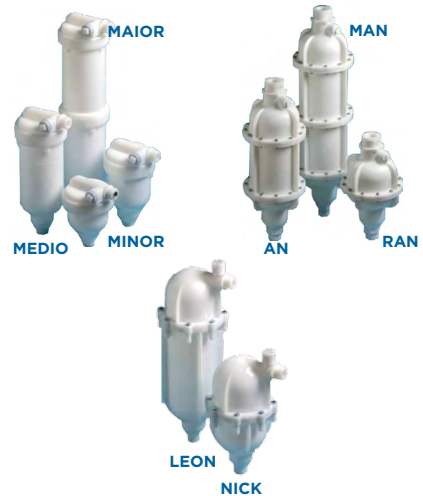

MODELO	SERIE	VOLUMEN Its.	P. MÁX. bar	INYECTORES DE 100 A 6.000 LTS.				P.V.P.
				CONEXIONES		DIMENSIONES		
				ENTRADA	SALIDA	D	H	
				Ø"	Ø"	mm	mm	
MINOR	M	100 - 200	8	1/2"	1/2"	86	162	81,60
NICK	N	24 - 750	8	1/2"	1/2"	112	220	75,50
MEDIO	M	300 - 750	8	1/2"	1/2"	86	230	97,70
MAIOR	M	1.000 - 1.500	8	1/2"	1/2"	86	370	147,20
LEON	N	1.000 - 2.000	8	1/2"	1/2"	112	320	90,90
RAN	A	500 - 750	10	1 ½"	1"	156	290	165,40
AN	A	1.000 - 2.000	10	1 ½"	1"	156	438	246,80
MAN	A	3.000 - 6.000	10	1 ½"	1"	156	566	318,90

DESCRIPCIÓN

- Sistema de comprobación de nivel de agua del depósito galvanizado mediante tubo transparente, instalado entre grifos de nivel, haciendo la función de visor.
- El protector del tubo se instala en la parte trasera del visor a modo de espejo, facilitando la lectura del nivel.

MATERIALES

- Grifos de nivel fabricados en latón. Microtubo DN 16 en materiales plásticos, completamente transparente
- Protector en chapa galvanizada

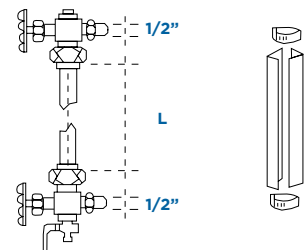

MODELO	DEPÓSITO Its.	P. MÁX. bar	ÚTILES PARA LA INSTALACIÓN				P.V.P.
			CONEXIONES		DIMENSIONES		
			ENTRADA	SALIDA	Ø	LONGITUD	
			Ø"	Ø"	mm	mm	
GRIFO NIVEL	100 - 6.000	10	1/2"	1/2"	-	-	80,00
MICROTUBO	100 - 6.000	10	-	-	16	0,5	10,00
PROTECTOR	100 - 6.000	10	-	-	20	0,5	28,00

VALVULERÍA

VÁLVULAS ESFERA PASO TOTAL

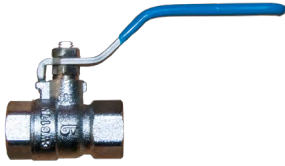

DN(Ø")	DN Ø	P.V.P.
1/2	0,15	8,00
3/4	0,25	12,00
1	0,41	19,00
1 ¼	0,61	29,00
1 ½	0,83	41,00
2	1,33	63,00

VÁLVULAS ESFERA PORTAMANGUERA



DN(Ø")	DN Ø	P.V.P.
1/2	0,15	7,00
3/4	0,20	10,00
1	0,33	15,00

FILTROS VÁLVULAS RETENCIÓN TIPO YORK



DN(Ø")	DN Ø	P.V.P.
1/2	0,01	1,00
3/4	0,01	1,00
1	0,03	2,00
1 ¼	0,02	2,00
1 ½	0,04	3,00
2	0,06	4,00
2 ½	0,08	6,00
3	0,13	8,00
4	0,19	12,00

VÁLVULAS DE PIE TIPO YORK



DN(Ø")	DN Ø	P.V.P.
1/2	0,10	7,00
3/4	0,14	10,00
1	0,20	12,00
1 ¼	0,28	17,00
1 ½	0,43	26,00
2	0,61	37,00
2 ½	1,07	69,00
3	1,65	97,00
4	2,48	164,00

VÁLVULAS DE COMPUERTA



DN(Ø")	DN Ø	P.V.P.
1/2	0,16	8,00
3/4	0,21	10,00
1	0,29	14,00
1 ¼	0,44	21,00
1 ½	0,60	29,00
2	1,06	51,00

FILTRO ANGULAR



DN(Ø")	DN Ø	P.V.P.
1/2	0,12	6,00
3/4	0,18	9,00
1	0,26	13,00
1 ¼	0,57	26,00
1 ½	0,78	35,00
2	1,26	58,00

VÁLVULAS DE ESFERA MANDO PALOMILLA



DN(Ø")	DN Ø	P.V.P.
1/2	0,14	7,00
3/4	0,25	11,00
1	0,36	16,00

VÁLVULAS REDUCTORAS DE PRESIÓN



DN(Ø")	DN Ø	P.V.P.
1/2	0,54	46,00
3/4	0,57	49,00
1	1,14	124,00
1 ¼	1,37	164,00
1 ½	1,44	208,00
2	1,53	268,00

VÁLVULAS DE RETENCIÓN



DN(Ø")	DN Ø	P.V.P.
1/2	0,11	6,00
3/4	0,18	9,00
1	0,26	12,00
1 ¼	0,38	17,00
1 ½	0,51	25,00
2	0,80	38,00
2 ½	1,62	82,00
3	2,35	118,00
4	3,82	184,00

VÁLVULAS DE RETENCIÓN TIPO YORK



DN(Ø")	DN Ø	P.V.P.
1/2	0,13	9,00
3/4	0,25	14,00
1	0,28	16,00
1 ¼	0,39	24,00
1 ½	0,61	39,00
2	0,8	50,00
2 ½	1,45	99,00
3	2,11	143,00
4	3,29	247,00

VÁLVULAS DE SEGURIDAD



DN(Ø")	DN Ø	P.V.P.
1/2	0,34	44,00
3/4	0,64	54,00
1	1,03	72,00
1 ¼	1,63	123,00
1 ½	2,01	148,00
2	2,87	231,00

VÁLVULAS DE RET. CLAPETAS DE METAL



DN(Ø")	DN Ø	P.V.P.
1/2	0,15	9,00
3/4	0,22	12,00
1	0,33	18,00
1 ¼	0,46	25,00
1 ½	0,7	38,00
2	1,05	53,00
2 ½	1,59	77,00
3	2,47	124,00
4	3,80	205,00

VALVULERÍA

VÁLVULA RETENCIÓN AGUAS RESIDUALES

DN(mm)	P.V.P.	
	ROSCA	BRIDA
32	58,60	-
40	65,90	-
50	86,60	83,00
65	124,50	105,10
80	161,50	112,30
100	-	167,60
125	-	269,50
150	-	352,10
200	-	732,20



VÁLVULA DE MARIPOSA GOLD PN 10/16

DN(mm)	P.V.P.	
	PALANCA REDUCTOR	
50	31,80	68,70
65	37,30	73,80
80	40,40	75,50
100	55,20	84,30
125	75,10	94,90
150	95,10	114,50
200	130,70	169,70
250	212,50	236,90
300	297,10	335,70
400	-	811,80
500	-	1.323,40



VÁLVULA COMPUERTA EMBRIDADA PN 10/16

DN(mm)	P.V.P.
50	141,70
65	178,60
80	214,70
100	295,00
125	377,10
150	522,40
200	788,60
250	1.204,50
300	2.226,80



VÁLVULA DE RETENCIÓN DE DOBLE DISCO

DN(mm)	P.V.P.
50	36,10
65	43,30
80	53,20
100	63,20
125	89,30
150	118,20
200	194,00
250	323,00
300	415,00
400	832,80
500	1.430,00



VÁLVULA RETENCIÓN Y PIE DE DISCO AXIAL

DN(mm)	P.V.P.	
	DE RETENC.	DE PIE
50	198,00	-
65	243,10	-
80	282,70	275,70
100	357,50	330,90
125	432,30	441,10
150	573,10	606,60
200	772,00	794,00
250	1.100,00	1.047,70



MANGUITOS ELÁSTICOS EMBRIDADOS

DN(mm)	P.V.P.
50	38,80
65	46,00
80	57,70
100	68,60
125	96,50
150	129,90
200	193,10
250	282,40
300	342,90
350	468,30
400	582,90
500	889,60
600	1.136,80



FILTROS EN "Y" EMBRIDADOS

DN(mm)	P.V.P.
50	58,60
65	80,30
80	92,00
100	120,00
125	186,80
150	246,30
200	411,40
250	783,20
300	1.169,30





CONTROLADORES DE PRESIÓN

CONTROLADORES ELECTRÓNICOS

DESCRIPCIÓN

- Dispositivos para el control automático y protección de electrobombas.
- Dotados de **sensores electrónicos de caudal y de presión integrados** en un circuito electrónico que controla el funcionamiento de la electrobomba y mantiene la presión y el caudal de modo constante.
- Disponen además de un **sistema de seguridad** contra funcionamiento en seco. Funcionan arrancando la bomba automáticamente cuando se produce la apertura de cualquier grifo de la instalación. Cuando cesa el caudal la bomba se detiene.



CONTROLPUMP



ECO



EURO-2



PYD-5



DIGI-PLUS



PYD-5 ENCH



PYD-15



TERMINALES CABLES A BOMBA

CARACTERÍSTICAS

MODELO	I MÁX POT MÁX FREQ.			CONEXIONES		PRESIÓN		TEMP.	REGULABLE MANÓMETRO CABLE BOMBA CABLE A RED TERMINALES P.V.P.						
	A	kW	Hp	Hz	ENTRADA	SALIDA	ARRANQUE	MÁX	MÁX						
					Ø"	Ø"	bar	bar	°C						
CONTROLPUMP	10	1,5	2,0	50 / 60	1	1	1,7	10	60	no**	si	0,5 m	1,5 m*	no	67,00
ECO	10	1,1	1,5	50 / 60	1	1	1,5	10	60	no	no	0,5 m	2 m*	no	52,30
EURO-2	10	1,1	1,5	50 / 60	1	1	1,5 - 3,0	10	60	si	si	0,5 m	2 m*	si	52,30
PYD-5	10	1,1	1,5	50 / 60	1	1	1,0 - 2,5	10	60	si	si	0,5 m	2 m*	si	55,00
DIGI-PLUS	30	2,2	3,0	50 / 60	1	1	1,2 - 3,0	9,8	60	si (digi)	si (digi)	0,5 m	2 m*	si	153,00
PYD-5 ENCH	10	1,1	1,5	50 / 60	1	1	1,2 - 2,2	10	55	si	si	Enchufe	2 m*	no	58,00
PYD-15	10	1,1	1,5	50 / 60	1	1	1,2 - 3,0	10	55	si	si	0,5 m	2 m*	si	59,00

**Sólo para bombas monofásicas.
*Con enchufe.

MONTAJE

Le podemos servir el controlador y la bomba montados y embalados, listos para su instalación tras la recepción.

El montaje incluye:

- Cable de conexión entre la bomba y el controlador
- Conexionado
- Embalaje

MONTAJE DE CONTROLADOR

P.V.P.

30,00



SERIE OPTIMATIC

CONTROLADORES DE PRESIÓN

DESCRIPCIÓN

- Aparato compacto para el control automático y protección de electrobombas monofásicas (OPTIMATIC, OPTIMATIC 22 y OPTIPLUS 22) y de corriente continua (OPTIMATIC DC, 12 y 24V).
- Incluyen, además de manómetro y cable, sensores específicos de flujo y de presión integrados en el circuito electrónico, que permiten el correcto funcionamiento de la bomba manteniendo el suministro mientras haya demanda.
- Además **incluye un sistema de protección** contra el funcionamiento en seco de la bomba.
- El OPTIPLUS 22 presenta una baja pérdida de carga.



MODELO	I MÁX A	POT. MÁX Hp	FREC. Hz	CONEXIONES		PRESIÓN		TEMP.	P.V.P.
				ENTRADA Ø"	SALIDA Ø"	ARRANQUE bar	MÁX bar	MÁX °C	
OPTIMATIC	8	2,0	50/60	1	1	1,5 - 2,5	10	60	95,00
OPTIMATIC 22	16	3,0	50/60	1	1	1,5 - 2,5	10	60	161,00
OPTIMATIC 12VDC	10	0,5	-	1	1	1,5	10	60	169,00
OPTIMATIC 24VDC	10	0,5	-	1	1	1,5	10	60	169,00
OPTIPLUS 22	16	3,0	50/60	1 1/4"	1 1/4"	1,5-3	10	60	141,00

ONEMATIC Y MULTIMATIC

DESCRIPCIÓN

- Dispositivos compactos para la automatización de la puesta en marcha y paro de una electrobomba trifásica (Onematic) o monofásica (Onematic y Onematic Easy).
- Funcionamiento en modo presostático (presiones de puesta en marcha y paro) o en modo presoflujostático (on/off, presión de puesta en marcha y desconexión por el sensor de caudal).
- Protección contra trabajo en seco, sistema automático de rearme tras corte del suministro y detección de nivel mínimo de agua en el depósito de aspiración.
- Incluye 2 metros de cable con enchufe Schuko.
- Modelos MULTIMATIC con alternancia y arranque en cascada.



MODELO	I MÁX A	TENSIÓN V	BOMBAS Nº	DN	CAUDAL	PRESIÓN MÁX	TEMP.	P.V.P.	
				MÁXIMO Ø"	MÁXIMO l/hora	ARRANQUE bar	USO bar		MÁX °C
ONEMATIC	10	1~230/3~230/3~400	1	1 1/4"	15.000	6,5*	10	40	354,00
MULTIMATIC 3110	10	1~230	3	1 1/4"	15.000	6,5	10	40	391,00
MULTIMATIC 2309	9	3~230 / 3~380	2	1 1/4"	15.000	6,5	10	40	426,00
MULTIMATIC 3309	9	3~230 / 3~380	3	1 1/4"	15.000	6,5	10	40	459,00

* Modelos MULTIMATIC con alternancia y arranque en cascada.

PRESOSTATOS ELECTRÓNICOS SWITCHMATIC

DESCRIPCIÓN

- SWITCHMATIC y SWITCHMATIC 2 son presostatos electrónicos con manómetro digital integrado que permiten gestionar la puesta en marcha y paro de una bomba monofásica de hasta 3 HP.
- Las presiones son fácilmente ajustables a través del panel de control de usuario.
- El cableado se realiza de una forma análoga al de un presostato electromecánico tradicional.
- Puede operar como un interruptor de presión diferencial, de presión inversada o simplemente con máxima y mínima presión.
- La unidad SWITCHMATIC 2 incluye la lectura de corriente consumida instantánea. Este sistema controla y gestiona la sobreintensidad, el funcionamiento en seco y los ciclos rápidos de funcionamiento.
- Funcionamiento con alternancia y arranque en cascada para grupos con doble bomba monofásica.
- **Necesita calderín.**



MODELO	BOMBAS CANT.	CONEX. Ø"	PRESIÓN		DIFERENCIAL		TENSIÓN	INT.	POTENCIA	P.V.P.
			MARCHA	PARO	MÍNIMO	MÁXIMO		MÁXIMA	MÁXIMA	
			bar				V	A	HP	
SWITCHMATIC	1	1/4	0,5 - 7	1 - 8	0,5 - 1,5	7,5	1~230	16	3	56,00
SWITCHMATIC2	1	1/4	0,5 - 7	1 - 8	0,5 - 1,5	7,5	1~230	16	3	83,00

PRESOSTATOS ELECTRÓNICOS SWITCHMATIC

DESCRIPCIÓN

- La unidad Switchmatic 2T es un presostato electrónico trifásico con manómetro digital integrado.
- Permite gestionar la puesta en marcha y paro de una bomba trifásica de hasta 4 kW (5,5 HP).
- Las presiones son fácilmente ajustables a través del panel de control de usuario.
- El cableado se realiza de forma análoga al de un presostato electromecánico tradicional.
- El Switchmatic 2T **incluye la lectura de corriente consumida instantánea y voltaje.**
- Puede ser montado individualmente o en grupos de 2 bombas operando en cascada y con secuencia de puesta en marcha alternada. Este sistema patentado controla y gestiona la sobreintensidad, voltaje fuera de rango, el funcionamiento en seco y los ciclos rápidos de funcionamiento.



MODELO	BOMBAS CANT.	CONEX. Ø"	PRESIÓN		DIFERENCIAL		TENSIÓN	INT.	POTENCIA	P.V.P.
			MARCHA	PARO	MÍNIMO	MÁXIMO		MÁXIMA	MÁXIMA	
			bar				V	A	HP	
SWITCHMATIC 2T	1	1/4"	0,5 - 7	1 - 8	0,5 - 1,5	7,5	~3 x 220-400	12	5,5	185,00

PRESOSTATOS ELECTRÓNICOS T-KIT SWITCHMATIC

DESCRIPCIÓN

- T-KIT Switchmatic es un presostato electrónico integrado en una válvula de tres vías con manómetro digital integrado. Puede controlar la presión de puesta en marcha y paro de una bomba monofásica hasta 2,2 kW (3 HP).
- Las presiones son fácilmente ajustables a través del panel de control de usuario. El cableado se realiza de forma análoga al de un presostato electromecánico tradicional.
- Puede operar como un presostato de presión diferencial o de presión inversada. Alberga una válvula anti-retorno en su interior.
- T-KIT Switchmatic 2 **incluye la lectura de corriente consumida instantánea**. Este sistema patentado controla y gestiona la sobreintensidad, el funcionamiento en seco y los ciclos rápidos de funcionamiento.



CARACTERÍSTICAS

- Presostato electrónico integrado en válvula tres vías.
- Válvula anti-retorno incorporada.
- Modo stand-by con bajo consumo de potencia.
- Transductor de presión interno con indicador digital.
- Manómetro interno en bar y psi con lectura instantánea digital.
- Panel de mandos y display numérico de 3 cifras, indicadores led luminosos y pulsadores.
- Protección contra funcionamiento en seco por intensidad (T-KIT Switchmatic 2) y por presión mínima (T-KIT Switchmatic 1).
- Función ART (Automatic Reset Test). Cuando el dispositivo se encuentra desconectado por la intervención del sistema de protección por falta de agua, el ART intenta, con una periodicidad programada, conectar el dispositivo hasta el restablecimiento de la alimentación de agua.
- Protección contra sobreintensidades (sólo el T-KIT Switchmatic 2).
- Alarma de ciclo rápido: cuando el tanque hidropneumático ha perdido aire y se producen frecuentes paradas y arrancadas se activa una alarma.
- Pulsador de puesta en marcha manual.
- Modalidades de funcionamiento: diferencial, inversado y sincronizado (sólo T-KIT Switchmatic 2).
- Menú de configuración experto: diferenciales, tiempos de retardo y otros ajustes.
- Certificado EMC y certificado de seguridad eléctrica.
- Conforme a RoHS 2 y WEEE .

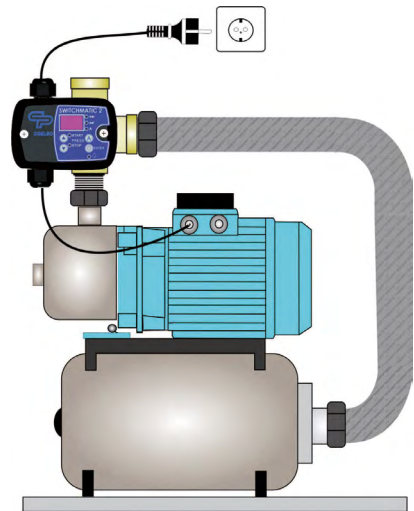

MODELO	BOMBAS CANT.	CONEX. Ø"	PRESIÓN		DIFERENCIAL		TENSIÓN	INT.	POTENCIA	P.V.P.
			MARCHA	PARO	MÍNIMO	MÁXIMO		MÁXIMA	MÁXIMA	
			bar				V	A	HP	
T-KIT SWITCHMATIC 1	1	1/4	0,5 ~ 7	1 ~ 8	0,5 ~ 1,5	7,5	~1 x 110-230	16	3	86,00
T-KIT SWITCHMATIC 2	1	1/4	0,5 ~ 7	1 ~ 8	0,5 ~ 1,5	7,5	~1 x 110-230	16	3	99,00

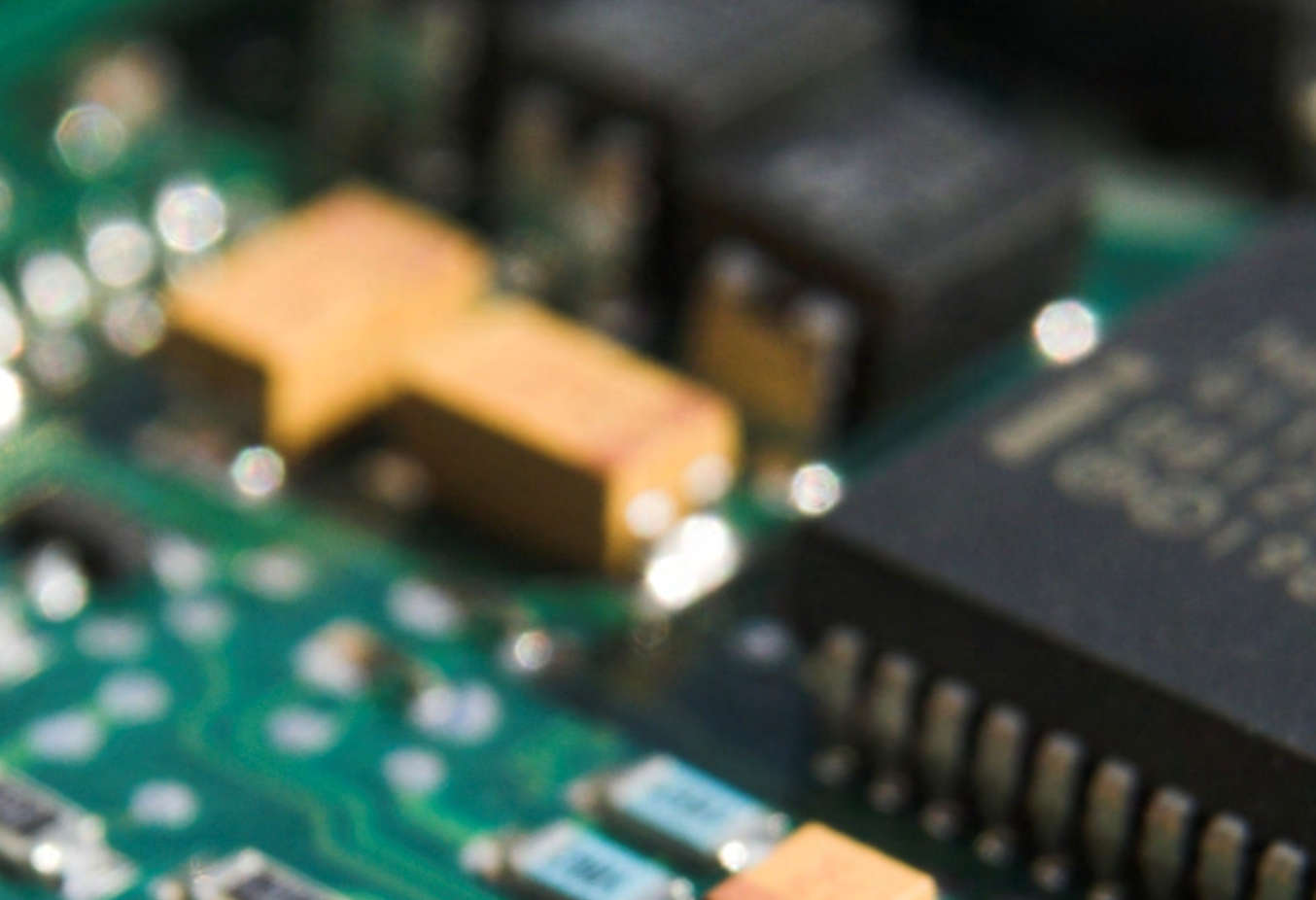

VARIADORES ELECTRÓNICOS

PYD
ELECTROBOMBAS

SPEEDBOX SUB

DESCRIPCIÓN

- Variador de frecuencia de instalación sobre mural (SPEEDBOX). Bomba monofásica controlada por INVERTER.
- La alimentación eléctrica de los dispositivos es monofásica a 230V.
- Aparato ideal para bombas sumergibles al disponer de un interruptor automático integrado y de un alojamiento interior para el condensador de arranque necesario en las bombas monofásicas.



CARACTERÍSTICAS

- Variador de frecuencia para la gestión de la electrobomba.
- Interruptor automático magnetotérmico C 16A.
- Alojamiento interior para condensador de arranque de hasta Ø50mm.
- Función ART (Automatic Reset Test). Cuando el dispositivo se encuentra desconectado por la intervención del sistema de protección por falta de agua, el ART intenta, con una periodicidad programada, conectar el dispositivo hasta el restablecimiento de la alimentación de agua.
- Sistema automático de rearme después de interrupción accidental de alimentación eléctrica. El sistema se activa manteniendo los parámetros de configuración.
- Contacto conmutado de libre potencial para monitorizar las alarmas originadas por irregularidades o problemas del sistema que se indican en pantalla. Su uso sólo es aplicable en los monofásicos.
- Conexiones para detección de nivel mínimo de agua en depósito de aspiración, su uso es opcional. Este sistema es independiente del sistema de seguridad contra funcionamiento en seco.
- Función STC (Smart Temperature Control): cuando la temperatura de la placa electrónica supera los 85 °C disminuye automáticamente la frecuencia de giro de la electrobomba, disminuyendo la generación de calor pero manteniendo el suministro de agua.
- Panel de control con pantalla.
- Transductor de presión externo 0-10 bar o 0-16 bar según pedido con entrada de 4-20 mA.
- Sensor de intensidad de corriente con lectura instantánea digital.
- Registro de control operacional. Información en pantalla de: horas de trabajo, contador de arranques, contador de conexiones a la red eléctrica.
- Registro de alarmas. Información en pantalla del número y tipo de alarmas generadas en el dispositivo desde su puesta en marcha.
- Posibilidad de intervención sobre el PID.
- Refrigeración por convección forzada. Sistema inteligente de gestión de temperatura.
- EMC certificado clase industrial C.

PROTECCIONES

- Sistema de control y protección de las electrobombas contra sobrecargas.
- Sistema de protección contra el funcionamiento de las electrobombas en seco por falta de agua.
- Tensión de alimentación anómala.
- Cortocircuito entre fases de salida del sistema.
- Detección fallo transductor.
- Índice de protección: **IP55**
- Sistema de enfriamiento: **Convección forzada**

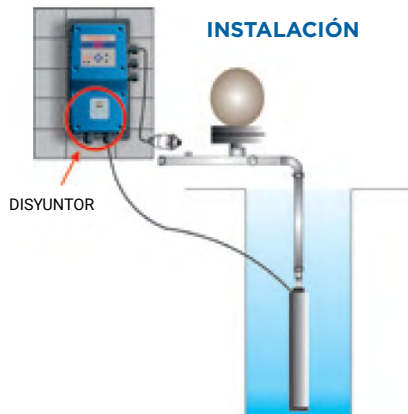

MODELO	RANGO DE REGULACIÓN	FRECUENCIA	TEMPERATURA AMBIENTE MÁX.	TENSIÓN		INTENSIDAD MÁX. A	PESO Kg	P.V.P.
				ENTRADA	SALIDA			
SPEEDBOX SUB	0,5 ÷ 16 bar	50/60 Hz	50 °C	~1 x 230	~1 x 230 Vac	12	4,0	835,00

A

SISTEMA PROTECCIÓN DE LA BOMBA SAFEMATIC

DESCRIPCIÓN

- Este dispositivo detiene la bomba cuando es detectado un funcionamiento en seco o una sobreintensidad de corriente.
- Integra un zócalo tipo Schuko para la conexión de la bomba. También dispone de una clavija Schuko para la toma de corriente para países donde se utilizan otro tipo de zócalos existe la variante de anclaje mural donde las conexiones se realizan a través de los prensaestopas laterales. **Temperatura máxima: 50 °C**



CARACTERÍSTICAS

- Protección contra funcionamiento en seco **auto-configurable**.
- Protección contra sobre-intensidad de corriente.
- Grado de protección: **IP55**
- Aviso ciclos rápidos: **Cuando el tanque hidroneumático ha perdido demasiado aire y, en consecuencia, se producen frecuentes puestas en marcha y paros se activa este aviso.**

MODELO	P ₂		INT MÁX.	PESO	TENSIÓN	FRECUENCIA	P.V.P.
	kW	Hp	A	Kg	V	Hz	
SAFEMATIC	0,37-2,2	0,50-3,0	16	0,4	~1 x 110-230	50/60 Hz	68,00

VARIADORES DE FRECUENCIA SPEEDMATIC EASY

DESCRIPCIÓN

- Variadores de frecuencia in-line con alimentación monofásica y salida monofásica o trifásica a 230V.

PROTECCIONES

- Sistema de control y protección de las electrobombas contra sobreintensidades.
- Sistema de protección contra el funcionamiento de las electrobombas en seco por falta de agua.
- Tensión de alimentación anómala.
- Cortocircuito entre fases de salida del sistema.
- Sumergible.



MODELO	BOMBAS CONEX.		TENSIÓN		INT	POTENCIA	PRESIÓN	TEMP.	CAUDAL	PESO	P.V.P.
	CANT.	Ø"	ENTRADA	SALIDA	MÁXIMA	MÁXIMA	MÁXIMA	MÁXIMA	MÁXIMO	NETO	
			V	V	A	HP	bar	°C	l/h	Kg	
EASY 10	1	1 ¼"	1~230	3~230	10	3	8	40	10.000	2,5	549,00
EASY 12	1	1 ¼"	1~230	1~230	12	2	8	40	10.000	2,5	543,00

SPEEDMATIC

DESCRIPCIÓN

- Variadores de frecuencia in-line para la gestión y protección de la electrobomba. Con protección IP 55. Bomba Principal regulada + Bomba Auxiliar con relé de potencia. Alternancia en el arranque en cada ciclo de trabajo.



PROTECCIONES

- Sistema de control y protección contra sobrecargas.
- Sistema de protección contra el funcionamiento en seco.
- Tensión de alimentación anómala.
- Cortocircuito.
- Función AIS (Anti-Ice System).

Dispositivos para el control de hasta dos o tres bombas, la primera con regulación de frecuencia (control inverter) y la segunda para arranque en cascada a pleno régimen (control por relé).

MODELO	BOMBAS CANT.	CONEX. Ø"	TENSIÓN		INT	PRESIÓN	TEMP.	CAUDAL	PESO	P.V.P.
			ENTRADA	SALIDA	MÁXIMA	MÁXIMA	MÁXIMA	MÁXIMO	NETO	
			V	V	A	bar	°C	l/h	Kg	
SET 2010	2	1 ¼"	3~380	3~230 3~380	10 5	16	40	15.000	3,6	934,00
SET 3010	3	1 ¼"	3~380	3~230 3~380	10 5	16	40	15.000	4,0	1.001,00
SET ALT 21110 MM	2	1 ¼"	1~230	1~230	10	10	40	15.000	3,6	991,00

SPEEDBOX

DESCRIPCIÓN

- Variador de frecuencia de instalación sobre mural (SPEEDBOX) para bombas tanto monofásicas como trifásicas, que ajusta las revoluciones del motor en función de la demanda de caudal.
- Registro de controles operacionales (horas de funcionamiento, contador de arranque, contador de conexiones a red eléctrica) y de alarmas (tipo y número de alarmas generadas desde la puesta en marcha).



PROTECCIONES

- Sistema de control y seguridad contra sobrecargas.
- Control electrónico y sistema de seguridad contra funcionamiento en seco de las electrobombas (ART- Automatic Reset Test)
- Tensión de alimentación anómala.
- Sistema automático de rearme.
- Cortocircuito.

MODELO	POTENCIA MÁXIMA		INT MÁX.	PESO Kg	TENSIÓN		FRECUENCIA		P.V.P.
	kW	Hp	A		ENTRADA	SALIDA	ENTRADA	SALIDA	
	V	V	Hz		Hz				
SPEEDBOX 1112	2,2	3,0	12	3,5	1~230	1~230	50/60	0 - 55	752,00
SPEEDBOX 1010	2,2	3,0	10	4,5	1~230	3~230	50/60	0 - 55	806,00
SPEEDBOX 1305	2,2	3,0	5	5,1	3~380	3~380	50/60	0 - 55	874,00
SPEEDBOX 1309	4,0	5,5	9	5,1	3~380	3~380	50/60	0 - 55	957,00

SPEEDBOX DUO

DESCRIPCIÓN

- Variador de frecuencia de instalación sobre mural (SPEEDBOX). Bombas trifásicas o monofásicas controladas por dos INVERTERS.
- La alimentación eléctrica del dispositivo es monofásica a 230V.
- El aparato hace trabajar en cascada y en alternancia ambas bombas.
- Cada bomba está controlada por un **inverter**.

PROTECCIONES

- Sistema de control y protección de las electrobombas contra sobreintensidades.
- Sistema de protección contra el funcionamiento de las electrobombas en seco por falta de agua.
- Tensión de alimentación anómala.
- Cortocircuito entre fases de salida del sistema.
- Detección fallo transductor.
- Entrada del transductor: **IP55**
- Sistema de enfriamiento: **Convección forzada**



MODELO	RANGO DE REGULACIÓN	FRECUENCIA	TEMPERATURA AMBIENTE MÁX.	TENSIÓN	INTENSIDAD MÁX. POR BOMBA	PESO	P.V.P.
						Kg	
SPEEDBOX DUO	0,5 ÷ 16 bar	50/60 Hz	50 °C	~1 x 230 Vac	10A (~3 x 230 Vac) o 12A (~1 x 230 Vac) 10A (~3 x 230 Vac) o 12A (~1 x 230 Vac)	4,8	1.210,00

SPEEDBOX DUO SET

DESCRIPCIÓN

- Variador de frecuencia de instalación sobre mural (SPEEDBOX). El SPEEDBOX DUO SET es un aparato compacto para el control de grupos de presión de 2 bombas con **sistema electrónico gestionado por un software** que responde a las rigurosas exigencias de eficacia y seguridad de los más importantes constructores de bombas.
- **Incluye un INVERTER** (variador de frecuencia) para el control de la bomba principal regulando su velocidad para mantener constante y fija la presión óptima en la instalación, independientemente del caudal que el grupo está suministrando. La bomba auxiliar está gestionada mediante un relé de potencia.
- La secuencia de funcionamiento de las bombas es alternada, en cada ciclo de funcionamiento cambia la primera bomba en ponerse en marcha y siempre se pone en marcha a través del variador.



PROTECCIONES

- Sistema de control y protección de las electrobombas contra sobreintensidades.
- Sistema de protección contra el funcionamiento de las electrobombas en seco por falta de agua.
- Tensión de alimentación anómala.
- Cortocircuito entre fases de salida del sistema.
- Detección fallo transductor.
- Entrada del transductor: **IP55**
- Sistema de enfriamiento: **Convección forzada**

MODELO	RANGO DE REGULACIÓN	FRECUENCIA	TEMPERATURA AMBIENTE MÁX.	TENSIÓN	INTENSIDAD MÁX. POR BOMBA	PESO	P.V.P.
						Kg	
SPEEDBOX DUO SET	0,5 ÷ 16 bar	50/60 Hz	50 °C	~3 x 400 Vac	9 A (~3 x 400 Vac)	4,8	1.392,00

BEDFORD SERIE W713B

DESCRIPCIÓN

- Variador de frecuencia de diseño técnico basado en las necesidades del usuario, adecuado para todo tipo de electrobombas de superficie, horizontales o verticales, con un sistema único de fácil adaptación.
- De acuerdo a la necesidad puntual de demanda de agua **mantiene una presión constante sin necesidad de manipulación**, después de una correcta programación de los parámetros requeridos.
- Con parada automática y rearme al vuelo, incluso tras pérdida de tensión en la alimentación del variador.
- **Protección contra el trabajo en seco** y control de depósito mediante interruptor de nivel.
- Posibilidad de **control centralizado** a través de conector RS485.



VARIADORES ELECTRÓNICOS



CARACTERÍSTICAS

- ✓ Ajuste de valores a través de teclado frontal, visualización directa en display.
- ✓ Maniobra de alternancia cronométrica a partir de sistemas dobles.
- ✓ Arranque y parada suaves para evitar tanto golpes de ariete como picos de consumo en la instalación eléctrica.
- ✓ Alternancia cronométrica en grupos de más de una bomba para alargar la vida útil tanto de la bomba como de los accesorios.
- ✓ Posibilidad de conectar sensor de flujo e interruptor de nivel.
- ✓ Modo espera activa, configurable mediante diferencial de presión.
- ✓ Posibilidad de conexión hasta 4 variadores sin necesidad de centralita.
- ✓ Rearme automático tras pérdida de tensión.
- ✓ Auto asignación de variador máster tras fallo de bomba.
- ✓ En maniobra de alternancia cambio forzado mediante rampas de aceleración.
- ✓ Fácil consulta de los fallos acumulados, registro de horas de trabajo acumuladas, número de arranques.
- ✓ Una gama completa de funciones de protección del motor, tales como: sobrecarga eléctrica, cortocircuito, circuito abierto, sobrecalentamiento y el exceso de tensión y protección de baja tensión, etc.

MODELO	P ₂ MOTOR		ALTERNANCIA	TENSIÓN		INTENSIDAD		P.V.P.
	kW	Hp		ENTRADA	SALIDA	ENTRADA	SALIDA	
W713B-4001	0,75	1,0	Sí	3~380V	3~380V	3,4	2,1	598,00
W713B-4002	1,5	2,0	Sí	3~380V	3~380V	5,0	3,8	606,00
W713B-4003	2,2	3,0	Sí	3~380V	3~380V	5,8	5,1	615,00
W713B-4004	3,0	4,0	Sí	3~380V	3~380V	9,0	6,8	619,00
W713B-4005	4,0	5,5	Sí	3~380V	3~380V	13,5	9,5	764,00
W713B-4007	5,5	7,5	Sí	3~380V	3~380V	19,5	14,0	769,00
W713B-4010	7,5	10,0	Sí	3~380V	3~380V	25,0	18,5	790,00
W713B-4015	11,0	15,0	Sí	3~380V	3~380V	32,0	25,0	1.059,00
W713B-4020	15,0	20,0	Sí	3~380V	3~380V	40,0	32,0	1.217,00
W713B-4025	18,5	25,0	Sí	3~380V	3~380V	47,0	38,0	1.234,00

B

DESCRIPCIÓN

- Kit compuesto por el variador de frecuencia **WLD190** y una electrobomba centrífuga celular de entre los siguientes modelos: **Serie SBM, Serie SH Serie HMP o serie ULTRA.**

BEDFORD WLD190

El **Bedford WLD190** está especialmente diseñado para bombas de agua y la integración compatible y económica del controlador inteligente de una sola bomba. El controlador inteligente WLD190 tiene un rendimiento excelente y una función exuberante. Puede cumplir con los requisitos de suministro y drenaje de agua en una variedad de circunstancias, mejorar la calidad del sistema de suministro de agua, de conformidad para productos de nueva tecnología de ahorro de energía, ahorro de agua, ahorro de material y protección del medio ambiente.



Ejemplo de Bedford + bomba serie SBM

CARACTERÍSTICAS

- Control automático y presión de agua constante.
- El método de control PID incorporado puede realizar un apagado sin carga (modo de suspensión).
- Libre de gabinete de energía y PLC.
- Protección contra funcionamiento en seco y reinicio automático después de la recuperación del suministro de agua.
- Reinicio automático después de la recuperación de la fuente de alimentación.
- Registro de parámetros de fallos en tiempo real para análisis.
- La detección de presión puede usar un sensor, un transmisor (incluido un transmisor de nivel y un transmisor de temperatura) y un medidor de presión transmisible con una señal de salida de 4 ~ 20 mA, 0.5V ~ 4.5V estándar.

MODELO	DN Ø"		P ₂		Caudal Máx.	Altura Máx.	P.V.P.
	Asp.	Imp.	kW	Hp	m ³ /h	m	
HMP 35-3T	1¼	1¼	1,50	2,00	8,4	42,0	981,00
HMP 35-4T	1¼	1¼	1,80	2,50	8,4	56,0	1.029,00
HMP 45-3T	1½	1¼	2,20	3,00	15,0	62,5	968,00
SH 2-60T	1	1	0,75	1,00	3,5	50,0	828,00
SH 4-50T	1¼	1	1,00	1,35	7,0	45,0	853,00
SH 8-30T	1½	1½	1,85	2,50	10,0	50,0	1.062,00
SH12-25T	1½	1½	2,20	3,00	14,0	47,0	981,00
SBM 204T	1	1	0,75	1,00	4,8	49,0	848,00
SBM 405T	1	1	1,50	2,00	8,4	58,0	901,00
U3-100/5T	1	1	0,75	1,00	4,8	52,0	947,00
U5-150/5T	1	1	1,10	1,50	8,4	56,8	1.078,00
U7-250/5T	1¼	1	1,85	2,50	9,6	62,6	1.097,00
U9-200/4T	1½	1¼	1,50	2,00	14,4	47,1	1.105,00

VARIADORES VASCO

DESCRIPCIÓN

Dispositivo de alimentación trifásica para control y protección de la electrobomba basado en la variación de la frecuencia de alimentación de la bomba.

El control de la frecuencia protege la electrobomba, a la vez que alarga su vida y posibilita una mayor eficiencia energética, con el consiguiente ahorro:

- ✓ Protección contra sobrealimentación y trabajo en seco.
- ✓ Arranques y paradas progresivos.
- ✓ Registro de operaciones y alarmas.
- ✓ Posibilidad de interconexión para controles combinados.

La estructura, enteramente en aluminio, confiere al VASCO una solidez y durabilidad extrema. El grado de protección IP55 hace posible su instalación en ambientes con altas exigencias de estanqueidad.

El variador **VASCO** puede instalarse sobre la cubierta del ventilador del motor (kit bomba), utilizando así la ventilación del propio ventilador de la electrobomba para la disipación de la temperatura, o mediante fijación a pared (kit pared), en cuyo caso el módulo incluye un ventilador para refrigeración integrado.



VASCO 406, 409



VASCO 414, 418

CARACTERÍSTICAS

- Frecuencia de alimentación: **50 - 60 Hz (± 2%)**
- Máx. temperatura ambiente de trabajo: **40°C**
- Altitud máx. bajo carga nominal: **1.000 m.**
- Humedad máx. ambiente: **95%**
- Grado de protección: **IP55**
- Incluye transductor de presión.
- Menú en español, italiano, inglés, alemán, francés, polaco.
- Protección de programación por contraseña configurable.
- Conectividad hasta **8 módulos en cascada**, cada uno controlando una bomba.
- **Alternancia cronométrica.**
- **Autorestart**

MODELO	POTENCIA MÁXIMA INT MÁX.			TENSIÓN		FRECUENCIA		P.V.P.	
	kW	Hp	A	ENTRADA	SALIDA	ENTRADA	SALIDA	KIT BOMBA	KIT PARED
				V	V	Hz	Hz		
VASCO 406	2,2	3,0	6	3~400	3~400	50/60	0 - 300	1.652,00	1.683,00
VASCO 409	4,0	5,5	9	3~400	3~400	50/60	0 - 300	2.228,00	2.259,00
VASCO 414	5,5	7,5	14	3~400	3~400	50/60	0 - 300	3.026,00	3.029,00
VASCO 418	7,5	10,0	18	3~400	3~400	50/60	0 - 300	3.513,00	3.516,00



CUADROS DE PROTECCIÓN Y ALTERNANCIA

CUADROS DE PROTECCIÓN

DESCRIPCIÓN

- Contra sobrecarga, sobreintensidad y temperatura. Provistos de un contacto libre para interruptor de nivel, alarma acústica, etc.
- Los cuadros dobles incorporan relé de alternancia, repartiendo los arranques y horas de trabajo entre los dos motores, alargando su vida útil.



MODELO (*)	TENSIÓN		POT. (Hp)		INT (A)		P.V.P.
	V	MÍN	MÁX	MÍN	MÁX	PROTECCIÓN	
CUADRO 005 M	220		0,5		2,8	4,0	144,00
CUADRO 010 M	220	0,75	1,0		4,0	6,3	144,00
CUADRO 020 M	220	1,5	2,0		8,0	12,5	154,00
CUADRO 030 M	220		3,0		11,0	17,0	179,00

MODELO (*)	TENSIÓN		POT. (Hp)		INT (A)		P.V.P.
	V	MÍN	MÁX	MÍN	MÁX	PROTECCIÓN	
CUADRO 005 T	400		0,5		1,2	1,8	151,00
CUADRO 008 T	400		0,75		1,8	2,0	151,00
CUADRO 010 T	400		1,0		1,8	2,8	151,00
CUADRO 015 T	400		1,5		2,8	4,0	151,00
CUADRO 030 T	400	2,0	3,0		4,0	6,3	151,00
CUADRO 040 T	400		4,0		7,0	10,0	151,00
CUADRO 055 T	400		5,5		8,0	12,5	161,00
CUADRO 075 T	400		7,5		11,0	17,0	186,00
CUADRO 125 T	400	10,0	12,5		15,0	23,0	220,00

CUADROS DE ALTERNANCIA

MODELO	BOMBAS CANTIDAD	CUADROS DE PROTECCIÓN DOBLES CON ALTERNANCIA					
		POTENCIA MÁXIMA			REGULACIÓN		
		MONOFÁSICA	TRIFÁSICA	ARRANQUE	PARO		
		Hp	Hp	A	A	MONOF.	TRIF.
CUADRO D01	2	-	0,50	0,85	1,30	-	319,00
CUADRO D02	2	-	0,75	1,20	1,80	-	319,00
CUADRO D03	2	-	1,00	1,80	2,80	-	347,00
CUADRO D04	2	-	1,50	2,80	4,00	-	347,00
CUADRO D06	2	0,50	3,00	4,00	6,30	347,00	347,00
CUADRO D10	2	0,75 - 1,00	4,00	7,00	10,00	347,00	347,00
CUADRO D12	2	1,50 - 2,00	5,50	8,00	12,50	368,00	368,00
CUADRO D17	2	3,00	7,50	11,00	17,00	416,00	416,00

PRESOSTATOS DE ARRANQUE

PROTECCIÓN Y ALTERNANCIA

DESCRIPCIÓN

- Presostatos de arranque de 220 V de tensión, hasta 5 bar de presión máx.



PM - PT



PX3



PX7

MODELO	TENSIÓN	TOMA	P MÍN	P MÁX	P.V.P.
	V	Ø"	bar	bar	
PX 3	220	1/4	1	5	7,00
PM 5	220	1/4	1	5	14,00
PT5	380	1/4	1	5	16,00
PX 7	220	1	1	5	15,00
PM 12	220	1/4	3	12	15,00
PT 12	380	1/4	3	12	17,00

MANÓMETROS

DESCRIPCIÓN

- El medidor de presión de diafragma está compuesto principalmente por un medidor de presión totalmente inoxidable y un cuerpo de diafragma.
- Es aplicable en la industria química, alimentaria y otros sectores.

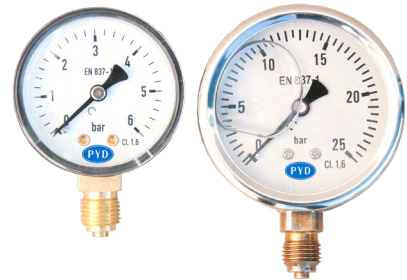

MODELO	TOMA	CAJA		P MÁX	P.V.P.
	Ø"	BAÑO	DN (mm)	bar	
M 6	1/4	Seco	50	6	4,95
M 10	1/4	Glicerina	63	10	11,55

RACCORD 5 VÍAS

DESCRIPCIÓN

- Accesorio raccord para equipos de presión.



MODELO	LONG.	CONEXIONES			P.V.P.
	mm	Ø"	Ø"	Ø"	
CORTO	80	1	1	1	7,75
LARGO	100	1	1	1	10,35

ACCESORIOS

RACCORD CURVO PORTAMANGUERAS DE TRES PIEZAS ROSCA GAS EN POLIAMIDA

MODELO	G1	DN	D	H	H1	L(a)	E	L	K	P.V.P.
	200046.0732	1"	32	24,5	103	97	31	55	12	
200046.0940	1 ¼"	40	33	126	108	36	64	15	45	9,00
200046.1150	1 ½"	50	42	139	128	35	83	15,5	45	13,00
200046.1550	2"	50	42	147	128	35	83	16,5	56	13,00



RACCORD RECTO PORTAMANGUERAS DE TRES PIEZAS ROSCA GAS EN POLIAMIDA

MODELO	G1	DN	D	H	L(a)	E	L	K	P.V.P.
	200044.0732	1"	32	24	95	28	55	12	
200044.0940	1 ¼"	40	33	115	35	64	15	45	7,00
200044.1150	1 ½"	50	42,5	125	42	83	15,5	45	10,00
200044.1550	2"	50	42,5	133	42,5	83	15,5	56	10,00



TUBERÍA FLEXIBLE

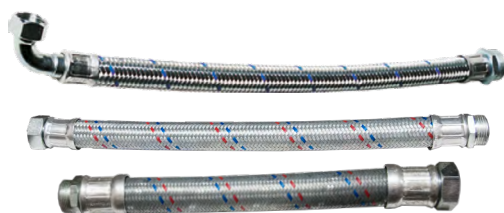

ELECTRO-VÁLVULAS



MODELO	CONEXIONES		P _{Máx} bar	P.V.P.		
	M	H		300 mm	500 mm	800 mm
MALLA 20R	3/4"	3/4"	20	8,10	9,60	12,00
MALLA 25R	1"	1"	20	13,00	15,60	19,30
MALLA 30R	1 ¼"	1 ¼"	20	27,90	31,90	37,00
MALLA 40R	1 ½"	1 ½"	20	41,70	46,10	52,70
MALLA 50R	2"	2"	20	69,10	75,80	85,90
MALLA 25C	1"	1"	20	-	-	20,50

* R=Recta ; C=Curva

MODELO	DN	P.V.P.	
	Ø"	N. ABIERTA	N. CERRADA
EV1	3/8	126,00	102,00
EV2	1/2	127,00	103,00
EV3	3/4	178,00	153,00
EV4	1	204,00	168,00
EV5	1 ¼	408,00	331,00
EV6	1 ½	430,00	351,00
EV7	2	504,00	479,00

ACCESORIOS

PROTECCIÓN Y ALTERNANCIA

INTERRUPTORES DE NIVEL PARA AGUAS LIMPIAS

Boyas para aguas limpias de ajuste automático, fácil de operar, seguro y fiable, respetuoso con el medio ambiente y no tóxico.



MODELO	TENSIÓN	CABLE mts.	CONTRA PESO	I MÁX A	P.V.P.
	V				
BOYA-3	220	3	SÍ	10	14,00
BOYA-5	220	5	SÍ	10	18,00
BOYA-10	220	10	SÍ	10	29,00

INTERRUPTORES DE NIVEL PARA AGUAS RESIDUALES

Interruptores de nivel para condiciones extremas que permiten el comando de la bomba a través del cuadro eléctrico. Cada modelo puede configurarse para trabajar tanto en modo depósito (llenado) como en modo pozo (vaciado) a elección del instalador. **Todas fabricadas en PP y EPDM.**

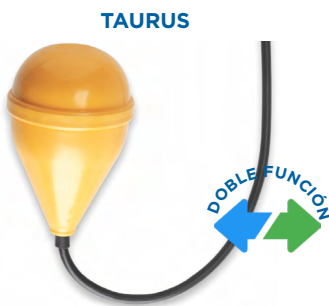

MODELO	TEMPERATURA	ÁNGULO	TENSIÓN V	PROFUNDIDAD MÁX. mts.	CONTRA PESO Externo	LONG. CABLE mts.	I MÁX A	P.V.P.
	°C	ACTIVACIÓN						
Taurus *	50	20°	250	20	NO	6	10	65,00
Taurus-ex *	80	20°	4-40 (Vac)	20	NO	10	0,1	148,00
Flotec **	50	45°	250	20	SI	6	10	67,00

* Taurus = boya + fixing kit (Kit de fijación) ** Flotec = boya + contrapeso

**VISITA NUESTRA WEB Y DESCARGA LA VERSIÓN
MÁS RECIENTE DE NUESTRA TARIFA**

www.proindecsa.com





GRUPOS DE PRESIÓN

PYD
ELECTROBOMBAS



PRODUCCIÓN DE GRUPOS DE PRESIÓN

Somos fabricantes de grupos de presión destinados al suministro automático de agua a presión para todas aquellas instalaciones donde se precise un caudal variable, como bloques de apartamentos, urbanizaciones, hoteles, residencias, campings, colegios y procesos industriales.

Podemos suministrar grupos simples, dobles, triples o con más bombas, tanto con alternancia como con variador. Y si tiene necesidades específicas, nuestro departamento de ingeniería diseña su grupo de presión con las características que usted necesite.



TABLAS DE SELECCIÓN DE CAUDAL Y ALTURA

Selección de un grupo de presión conociendo el número de plantas del edificio y el número de viviendas.

1. Obtenga de la tabla la presión del equipo, a partir del número de plantas del edificio, incluyendo el sótano si el grupo va a ir instalado en el mismo.
2. Seleccione el tipo de viviendas a las que el grupo va a dar servicio, de acuerdo con el siguiente cuadro.

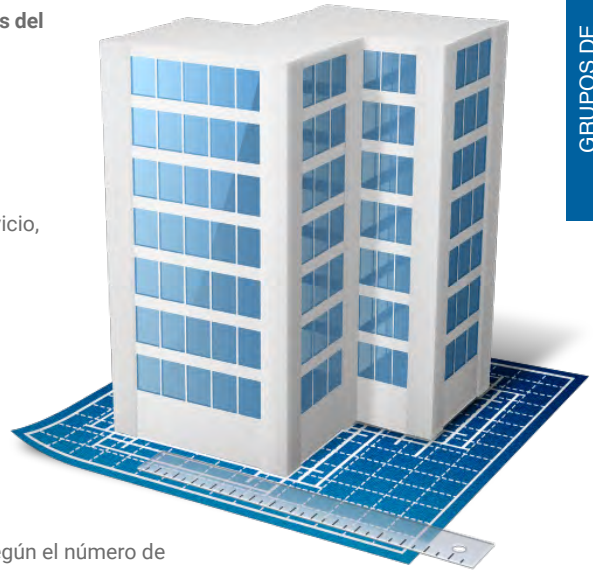

PRIMERO:

Altura manométrica.

En la siguiente tabla se da la altura manométrica del equipo según el número de plantas o la altura del edificio, incluido el sótano si el grupo se instala en el mismo.

Número de plantas	1	2	3	4	5	6	7	8	9	10	11	12	13	14	15
Altura del edificio en metros	6	9	12	15	18	21	24	27	30	33	36	39	42	45	48
Presión del equipo en m.c.a.	18	22	26	30	33	37	41	45	49	53	57	61	66	69	72
Presión de arranque en Kg/cm ²	1,8	2,2	2,6	3,0	3,3	3,7	4,1	4,5	4,9	5,3	5,7	6,1	6,6	6,9	7,2

SEGUNDO:

Tipo de viviendas. A, B, C, D ó E, según la siguiente tabla:

Tipo de viviendas	TIPO A	TIPO B	TIPO C	TIPO D	TIPO E
Dependencias	1 cocina 1 baño	1 cocina 1 baño 1 aseo	1 cocina 2 baños	1 cocina 2 baños 2 aseos	1 cocina 3 baños

TERCERO:

Seleccione el caudal necesario en m³/h según el tipo y número de viviendas, de acuerdo con los siguientes cuadros:

Nº de viviendas	A	B	C	D	E	Nº de viviendas	A	B	C	D	E	Nº de viviendas	A	B	C	D	E
10	4,6	5,3	5,8	6,3	6,7	45	9,9	11,3	12,2	13,4	14,2	80	13,1	15,0	16,3	17,9	18,9
15	5,7	6,5	7,1	7,7	8,2	50	10,4	11,9	12,9	14,1	15,0	85	13,5	15,5	16,8	18,4	19,5
20	6,6	7,5	8,1	8,9	9,5	55	10,9	12,5	13,5	14,8	15,7	90	13,9	15,9	17,3	18,9	20,1
25	7,3	8,4	9,1	10,0	10,6	60	11,4	13,0	14,1	15,5	16,4	95	14,3	16,4	17,8	19,5	20,6
30	8,0	9,2	10,0	10,9	11,6	65	11,8	13,5	14,7	16,1	17,1	100	14,7	16,8	18,2	20,0	21,2
35	8,7	9,9	10,8	11,8	12,5	70	12,3	14,1	15,2	16,7	17,7	125	16,4	18,8	20,4	22,3	23,7
40	9,3	10,6	11,5	12,6	13,4	75	12,7	14,5	15,8	17,3	18,3	150	18,0	20,6	22,3	24,5	25,9

Conociendo ya la presión del equipo en m.c.a. (presión de arranque del equipo en Kg/cm²) y el caudal en m³/h, seleccione usted mismo en las siguientes páginas la bomba o bombas que proporcione/n, por exceso, dichos valores.

CON CUADRO DE PROTECCIÓN Y ALTERNANCIA

DESCRIPCIÓN

- Conjuntos hidroneumáticos de presión para el suministro automático de agua a bloques de apartamentos, urbanizaciones, hoteles e instalaciones que precisen gran caudal y presión.
- Es necesaria la instalación de un acumulador presurizado (no incluido) en la impulsión del grupo, haciendo función antiarriete, acumulación de agua presurizada y minimizando el número de arranques debido a la falta de presión en los puntos de suministro.
- Con cuadro electromecánico sobre soporte en bancada. Para otras ejecuciones o requerimientos de caudal y presión consulte con nuestro departamento técnico. Fabricamos grupos a medida.



A

MODELO	P ₂		CUADRO		CONEXIONES	
	kW	Hp	AUTOMATISMO	ASPIRACIÓN	COLECTOR	
GP VERTI 304TP	1,0	1,35	ALT-AD	1"	2"	
GP VERTI 306TP	1,5	2	ALT-AD	1"	2"	
GP VERTI 308TP	2,2	3	ALT-AD	1"	2"	
GP VERTI 354TP-A	1,5	2	ALT-AD	1 ½"	2"	
GP VERTI 355TP-A	1,9	2,5	ALT-AD	1 ½"	2"	
GP VERTI 356TP-A	2,2	3	ALT-AD	1 ½"	2"	
GP VERTI 358TP-A	3	4	ALT-AD	1 ½"	2"	
GP VERTI 554TP	2,2	3	ALT-AD	1 ½"	2"	
GP VERTI 556TP	3	4	ALT-AD	1 ½"	2"	
GP VERTI 557TP	4	5,5	ALT-AD	1 ½"	2"	
GP VERTI 356TI	2,2	3	ALT-AD	1 ½"	2"	
GP VERTI 358TI	3	4	ALT-AD	1 ½"	2"	
GP VERTI 3510TI	4	5,5	ALT-AD	1 ½"	2"	
GP VERTI 554TI	2,2	3	ALT-AD	1 ½"	2"	
GP VERTI 556TI	3	4	ALT-AD	1 ½"	2"	
GP VERTI 557TI	4	5,5	ALT-AD	1 ½"	2"	
GP U7V-300/6	2,2	3	ALT-AD	1 ¼"	2"	
GP U7V-400/8	3	4	ALT-AD	1 ¼"	2"	
GP U9V-400/7	3	4	ALT-AD	1 ½"	2"	
GP U9V-550/10	4	5,5	ALT-AD	1 ½"	2"	
GP U18V-550/6	4	5,5	ALT-AD	2"	2"	
GP U18V-750/8	5,5	7,5	ALT-AD	2"	2"	

GRUPOS PERSONALIZADOS

Consulte al comercial de su zona o con el Dpto. Técnico para presupuestos en menos de 24 h.



Disponibile con electrobombas series Verti-P, Verti-I, Vertinox, CTV y Ultras V.

CON VARIADOR SPEEDBOARD

DESCRIPCIÓN

- Los equipos de presión **SPEEDBOARD** con variación de frecuencia para viviendas individuales o colectivas mantienen la presión constante en el suministro de agua, ajustándola a la demanda en tiempo real, gracias a un variador de velocidad de instalación on-board (directa sobre caja de bornas del motor), de muy fácil programación.
- Estos grupos incluyen acumulador de 25l.



MODELO	P ₂		CUADRO		CONEXIONES	
	kW	Hp	AUTOMATISMO	ASPIRACIÓN	COLECTOR	
SB VERTI 304TP	1,0	1,35	1305 TT	1"	2"	
SB VERTI 306TP	1,5	2	1305 TT	1"	2"	
SB VERTI 308TP	2,2	3	1309 TT	1"	2"	
SB VERTI 354TP-A	1,5	2	1305 TT	1 ½"	2"	
SB VERTI 355TP-A	1,9	2,5	1309 TT	1 ½"	2"	
SB VERTI 356TP-A	2,2	3	1309 TT	1 ½"	2"	
SB VERTI 358TP-A	3	4	1309 TT	1 ½"	2"	
SB VERTI 554TP	2,2	3	1309 TT	1 ½"	2"	
SB VERTI 556TP	3	4	1309 TT	1 ½"	2"	
SB VERTI 557TP	4	5,5	1309 TT	1 ½"	2"	
SB VERTI 356TI	2,2	3	1309 TT	1 ½"	2"	
SB VERTI 358TI	3	4	1309 TT	1 ½"	2"	
SB VERTI 3510TI	4	5,5	1309 TT	1 ½"	2"	
SB VERTI 554TI	2,2	3	1309 TT	1 ½"	2"	
SB VERTI 556TI	3	4	1309 TT	1 ½"	2"	
SB VERTI 557TI	4	5,5	1309 TT	1 ½"	2"	
SB U7V-300/6	2,2	3	1309 TT	1 ¼"	2"	
SB U7V-400/8	3	4	1309 TT	1 ¼"	2"	
SB U9V-400/7	3	4	1309 TT	1 ½"	2"	
SB U9V-550/10	4	5,5	1309 TT	1 ½"	2"	
SB U18V-550/6	4	5,5	1309 TT	2"	2"	
SB U18V-750/8	5,5	7,5	1309 TT	2"	2"	

A

GRUPOS PERSONALIZADOS

Consulte al comercial de su zona o con el Dpto. Técnico para presupuestos en menos de 24 h.



Disponible con electrobombas series Verti-P, Verti-I, Vertinox, CTV y Ultras V.

CON VARIADOR BEDFORD

DESCRIPCIÓN

- Los equipos de presión **BEDFORD** con variación de frecuencia para viviendas individuales o colectivas mantienen una presión constante en el suministro de agua, ajustándola a la demanda en tiempo real, gracias a un variador de velocidad de instalación on-board, de muy fácil programación.
- Estos grupos incluyen el acumulador.



MODELO	P ₂		CUADRO		CONEXIONES	
	kW	Hp	AUTOMATISMO	ASPIRACIÓN	COLECTOR	
GB VERTI 304TP	1,0	1,35	B603-4002	1"	2"	
GB VERTI 306TP	1,5	2	B603-4002	1"	2"	
GB VERTI 308TP	2,2	3	B603-4003	1"	2"	
GB VERTI 354TP-A	1,5	2	B603B-4002	1 ½"	2"	
GB VERTI 355TP-A	1,9	2,5	B603B-4003	1 ½"	2"	
GB VERTI 356TP-A	2,2	3	B603B-4003	1 ½"	2"	
GB VERTI 358TP-A	3	4	B603-4005	1 ½"	2"	
GB VERTI 554TP	2,2	3	B603-4003	1 ½"	2"	
GB VERTI 556TP	3	4	B603-4005	1 ½"	2"	
GB VERTI 557TP	4	5,5	B603-4005	1 ½"	2"	
GB VERTI 356TI	2,2	3	B603-4003	1 ½"	2"	
GB VERTI 358TI	3	4	B603-4005	1 ½"	2"	
GB VERTI 3510TI	4	5,5	B603-4005	1 ½"	2"	
GB VERTI 554TI	2,2	3	B603-4003	1 ½"	2"	
GB VERTI 556TI	3	4	B603-4005	1 ½"	2"	
GB VERTI 557TI	4	5,5	B603-4005	1 ½"	2"	
GB U7V-300/6	2,2	3	B603-4003	1 ¼"	2"	
GB U7V-400/8	3	4	B603-4005	1 ¼"	2"	
GB U9V-400/7	3	4	B603-4005	1 ½"	2"	
GB U9V-550/10	4	5,5	B603-4005	1 ½"	2"	
GB U18V-550/6	4	5,5	B603-4005	2"	2"	
GB U18V-750/8	5,5	7,5	B603-4005	2"	2"	

A

GRUPOS PERSONALIZADOS

Consulte al comercial de su zona o con el Dpto. Técnico para presupuestos en menos de 24 h.



Disponible con electrobombas series Verti-P, Verti-I, Vertinox, CTV y Ultras V.

CON PRESOSTATO ELECTRÓNICO SWITCHMATIC 2

DESCRIPCIÓN

- Equipos de presión **SWITCHMATIC 2** con protección y alternancia para bombas monofásicas hasta 3 Hp, trabajo en modo presostático con valores de marcha y paro establecidos.
- Montaje sencillo sobre colector de impulsión, sin necesidad de presostatos, cuadro de protección ni soporte.



MODELO	TENSIÓN		P ₂		CUADRO	CONEXIONES	
	V	kW	Hp	AUTOMATISMO	ASPIRACIÓN	COLECTOR	
SW VERTI 254MP	1~230	0,75	1	SWITCHMATIC2	1"	2"	
SW VERTI 255MP	1~230	1	1,35	SWITCHMATIC2	1"	2"	
SW VERTI 257MP	1~230	1	1,35	SWITCHMATIC2	1"	2"	
SW VERTI 304MP	1~230	1	1,35	SWITCHMATIC2	1"	2"	
SW VERTI 306MP	1~230	1,5	2	SWITCHMATIC2	1"	2"	
SW VERTI 354MP-A	1~230	1,5	2	SWITCHMATIC2	1 ½"	2"	
SW VERTI 355MP-A	1~230	1,9	2,5	SWITCHMATIC2	1 ½"	2"	
SW VERTI 454MP	1~230	1,5	2	SWITCHMATIC2	1 ½"	2"	
SW VERTI 455MP	1~230	2,2	3	SWITCHMATIC2	1 ½"	2"	
SW U5V-150/5	1~230	1,1	1,5	SWITCHMATIC2	1 ¼"	2"	
SW U5V-200/7	1~230	1,5	2	SWITCHMATIC2	1 ¼"	2"	
SW U7V-300/6	1~230	2,2	3	SWITCHMATIC2	1 ½"	2"	

GRUPOS PERSONALIZADOS

Consulte al comercial de su zona o con el Dpto. Técnico para presupuestos en menos de 24 h.



Disponible con electrobombas series Verti-P, Verti-I, Vertinox, CTV y Ultras V.

CON VARIADOR ABB

DESCRIPCIÓN

- Conjuntos automáticos para el suministro de agua a presión constante, controlados por variador de velocidad mural.
- Se fabrican los mismos modelos indicados en las tablas de características anteriores de grupos hidroneumáticos y para prestaciones superiores.
- Estos equipos incluyen el acumulador de 25 litros y el transductor de presión.



MODELO	P ₂		CUADRO		CONEXIONES	
	kW	Hp	AUTOMATISMO	ASPIRACIÓN	COLECTOR	
GV VERTI 304TP	1	1,35	VF ABB-580	1"	2"	
GV VERTI 306TP	1,5	2	VF ABB-580	1"	2"	
GV VERTI 308TP	2,2	3	VF ABB-580	1"	2"	
GV VERTI 354TP-A	1,5	2	VF ABB-580	1 ½"	2"	
GV VERTI 355TP-A	1,9	2,5	VF ABB-580	1 ½"	2"	
GV VERTI 356TP-A	2,2	3	VF ABB-580	1 ½"	2"	
GV VERTI 358TP-A	3	4	VF ABB-580	1 ½"	2"	
GV VERTI 554TP	2,2	3	VF ABB-580	1 ½"	2"	
GV VERTI 556TP	3	4	VF ABB-580	1 ½"	2"	
GV VERTI 557TP	4	5,5	VF ABB-580	1 ½"	2"	
GV VERTI 356TI	2,2	3	VF ABB-580	1 ½"	2"	
GV VERTI 358TI	3	4	VF ABB-580	1 ½"	2"	
GV VERTI 3510TI	4	5,5	VF ABB-580	1 ½"	2"	
GV VERTI 554TI	2,2	3	VF ABB-580	1 ½"	2"	
GV VERTI 556TI	3	4	VF ABB-580	1 ½"	2"	
GV VERTI 557TI	4	5,5	VF ABB-580	1 ½"	2"	
GV U7V-300/6	2,2	3	VF ABB-580	1 ¼"	2"	
GV U7V-400/8	3	4	VF ABB-580	1 ¼"	2"	
GV U9V-400/7	3	4	VF ABB-580	1 ½"	2"	
GV U9V-550/10	4	5,5	VF ABB-580	1 ½"	2"	
GV U18V-550/6	4	5,5	VF ABB-580	2"	2"	
GV U18V-750/8	5,5	7,5	VF ABB-580	2"	2"	

GRUPOS PERSONALIZADOS

Consulte al comercial de su zona o con el Dpto. Técnico para presupuestos en menos de 24 h.



Disponible con electrobombas series Verti-P, Verti-I, Vertinox, CTV y Ultras V.

CON VARIADOR SPEEDMATIC

DESCRIPCIÓN

- Los equipos de presión **SPEEDMATIC** con variación de frecuencia para viviendas individuales o colectivas mantienen una presión constante en el suministro de agua, ajustándola a la demanda en tiempo real, gracias a un variador de velocidad inline, de muy fácil programación.
- Estos grupos incluyen el acumulador.



*Funcionamiento de la bomba principal con variador de frecuencia y entrada directa en cascada de las bombas auxiliares, a pleno régimen.

MODELO	P ₂		CUADRO		CONEXIONES	
	kW	Hp	AUTOMATISMO	ASPIRACIÓN	COLECTOR	
GL VERTI 304TP	1	1,35	SET-X010	1"	2"	
GL VERTI 306TP	1,5	2	SET-X010	1"	2"	
GL VERTI 308TP	2,2	3	SET-X010	1"	2"	
GL VERTI 354TP-A	1,5	2	SET-X010	1 ½"	2"	
GL VERTI 355TP-A	1,9	2,5	SET-X010	1 ½"	2"	
GL VERTI 356TP-A	2,2	3	SET-X010	1 ½"	2"	
GL VERTI 554TP	2,2	3	SET-X010	1 ½"	2"	
GL VERTI 356TI	2,2	3	SET-X010	1 ½"	2"	
GL VERTI 554TI	2,2	3	SET-X010	1 ½"	2"	
GL U7V-300/6	2,2	3	SET-X010	1 ¼"	2"	

GRUPOS PERSONALIZADOS

Consulte al comercial de su zona o con el Dpto. Técnico para presupuestos en menos de 24 h.



Disponible con electrobombas series Verti-P, Verti-I, Vertinox, CTV y Ultras V.

ELEMENTOS DE MONTAJE

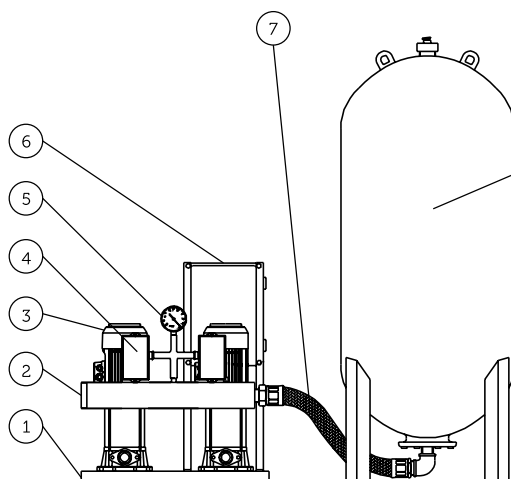

**GRUPO DE PRESIÓN DOBLE
HIDRONEUMÁTICO**

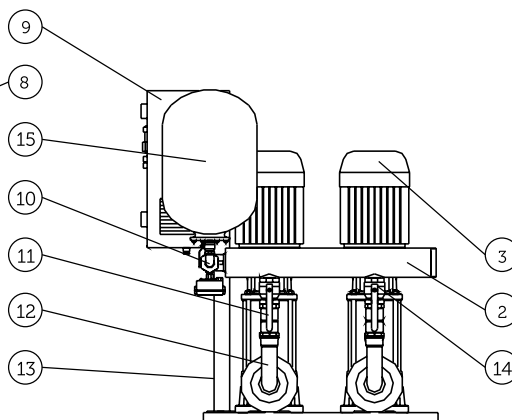

**GRUPO A PRESIÓN DOBLE
CON VARIADOR DE FRECUENCIA**

1. Bancada general
2. Colector común de impulsión
3. Bomba de servicio
4. Presostato
5. Manómetro
6. Cuadro de protección y maniobra alterna
7. Manguera flexible
8. Acumulador hidroneumático

9. Variador de frecuencia
10. Transductor de presión diferencial
11. Llave de corte
12. Curva 90° impulsión
13. Soporte cuadro eléctrico/variador
14. Rácor 3 piezas
15. Acumulador 25/50 L

CAUDAL:

Calculado en base al coeficiente de simultaneidad detallado en el CTE, en base al consumo medio de viviendas tipo D (ver página anterior)

PRESIÓN DE ARRANQUE:

Altura geométrica + Pérdidas de carga totales de la instalación + Presión requerida en el punto más desfavorable.

PRESIÓN DE PARADA:

Presión de arranque + 15 m.

PRESIÓN MÍNIMA DE ARRANQUE:

Se obtiene añadiendo 15 m a la altura geométrica desde el nivel mínimo del agua o base de las bombas hasta el techo de la planta más alta que se tenga que alimentar, más las pérdidas de carga.

CAPACIDAD DE LOS DEPOSITOS DE EXPANSIÓN EN FUNCIÓN DE LOS CAUDALES Y PRESIONES

GRUPOS DE PRESIÓN

Para h geométrica máx. del edificio 10 m
P. arranque: 2,5 Kg - P. parada: 4,0 Kg

CAUDAL (m³/h)	DEP. MEMBRANA	DEPÓSITOS GALVANIZADOS	
	CAPACIDAD (litros)	CAPACIDAD (litros)	INYECTOR RECOMENDADO
5	100/8 bar	300/6 bar	Medio
6,5	150/8 bar	500/6 bar	Medio
8	200/8 bar	500/6 bar	Medio
10	200/8 bar	800/6 bar	Maior
12	250/8 bar	800/6 bar	Maior
14	300/8 bar	800/6 bar	Maior
16	350/8 bar	1.000/6 bar	Maior
18	350/8 bar	1.000/6 bar	Maior
20	500/8 bar	1.500/6 bar	Maior

Para h geométrica máx. del edificio 15 m
P. arranque: 3,0 Kg - P. parada: 4,5 Kg

CAUDAL (m³/h)	DEP. MEMBRANA	DEPÓSITOS GALVANIZADOS	
	CAPACIDAD (litros)	CAPACIDAD (litros)	INYECTOR RECOMENDADO
5	100/8 bar	300/6 bar	Medio
6,5	150/8 bar	500/6 bar	Medio
8	200/8 bar	500/6 bar	Medio
10	200/8 bar	800/6 bar	Maior
12	250/8 bar	800/6 bar	Maior
14	300/8 bar	1.000/6 bar	Maior
16	350/8 bar	1.000/6 bar	Maior
18	350/8 bar	1.000/6 bar	Maior
20	500/8 bar	1.500/6 bar	Maior

Para altura geométrica máx. del edificio 20 m
P. arranque: 4,0 Kg - P. parada: 3,5 Kg

CAUDAL (m³/h)	DEP. MEMBRANA	DEPÓSITOS GALVANIZADOS	
	CAPACIDAD (litros)	CAPACIDAD (litros)	INYECTOR RECOMENDADO
5	150/8 bar	500/6 bar	Medio
6,5	200/8 bar	500/6 bar	Medio
8	200/8 bar	800/6 bar	Maior
10	300/8 bar	800/6 bar	Maior
12	300/8 bar	1.000/6 bar	Maior
14	350/8 bar	1.000/6 bar	Maior
16	500/8 bar	1.500/6 bar	Maior
18	500/8 bar	1.500/6 bar	Maior
20	500/8 bar	1.500/6 bar	Maior
25	700/8 bar	2.000/6 bar	An

Para altura geométrica máx. del edificio 25 m
P. arranque: 4,5 Kg - P. parada: 6,0 Kg

CAUDAL (m³/h)	DEP. MEMBRANA	DEPÓSITOS GALVANIZADOS	
	CAPACIDAD (litros)	CAPACIDAD (litros)	INYECTOR RECOMENDADO
5	150/8 bar	500/6 bar	Medio
6,5	200/8 bar	500/6 bar	Medio
8	250/8 bar	800/6 bar	Maior
10	300/8 bar	800/6 bar	Maior
12	350/8 bar	1.000/6 bar	Maior
14	500/8 bar	1.500/6 bar	Maior
16	500/8 bar	1.500/6 bar	Maior
18	500/8 bar	1.500/6 bar	Maior
20	700/8 bar	2.000/6 bar	An
25	2 x 500/8 bar	2.000/6 bar	An

Para altura geométrica máx. del edificio 30 m
Presión arranque: 5,0 Kg - Presión parada: 6,3 Kg

CAUDAL (m³/h)	DEP. MEMBRANA	DEPÓSITOS GALVANIZADOS	
	CAPACIDAD (litros)	CAPACIDAD (litros)	INYECTOR RECOMENDADO
5	150/8 bar	500/8 bar	Medio
6,5	200/8 bar	800/8 bar	Maior
8	250/8 bar	800/8 bar	Maior
10	300/8 bar	1.000/8 bar	Maior
12	350/8 bar	1.000/8 bar	Maior
14	500/8 bar	1.500/8 bar	Maior
16	500/8 bar	1.500/8 bar	Maior
18	700/8 bar	1.500/8 bar	Maior
20	700/8 bar	2.000/8 bar	An
25	700/8 bar	2.500/8 bar	An
30	2 x 500/8 bar	2.500/8 bar	An

Para altura geométrica máx. del edificio 35 m
Presión arranque: 5,3 Kg - Presión parada: 7,0 Kg

CAUDAL (m³/h)	DEP. MEMBRANA	DEPÓSITOS GALVANIZADOS	
	CAPACIDAD (litros)	CAPACIDAD (litros)	INYECTOR RECOMENDADO
5	150/8 bar	500/8 bar	Medio
6,5	200/8 bar	800/8 bar	Maior
8	250/8 bar	800/8 bar	Maior
10	300/8 bar	1.000/8 bar	Maior
12	500/8 bar	1.000/8 bar	Maior
14	500/8 bar	1.500/8 bar	Maior
16	500/8 bar	1.500/8 bar	Maior
18	700/8 bar	2.000/8 bar	Maior
20	700/8 bar	2.000/8 bar	An
25	700/8 bar	2.500/8 bar	An
30	2 x 500/8 bar	3.000/8 bar	Man

Para altura geométrica máx. del edificio 40 m
Presión arranque: 6,5 Kg - Presión parada: 8,0 Kg

CAUDAL (m³/h)	DEP. MEMBRANA	DEPÓSITOS GALVANIZADOS	
	CAPACIDAD (litros)	CAPACIDAD (litros)	INYECTOR RECOMENDADO
5	200/8 bar	500/8 bar	Medio
6,5	250/8 bar	800/8 bar	Maior
8	300/8 bar	800/8 bar	Maior
10	350/8 bar	1.000/8 bar	Maior
12	500/8 bar	1.500/8 bar	Maior
14	500/8 bar	1.500/8 bar	Maior
16	700/8 bar	2.000/8 bar	Maior
18	700/8 bar	2.000/8 bar	Maior
20	700/8 bar	2.000/8 bar	An
25	2 x 500/8 bar	2.500/8 bar	An
30	2 x 500/8 bar	3.000/8 bar	An

Para altura geométrica máx. del edificio 45 m
Presión arranque: 7,0 Kg - Presión parada: 8,5 Kg

CAUDAL (m³/h)	DEP. MEMBRANA	DEPÓSITOS GALVANIZADOS	
	CAPACIDAD (litros)	CAPACIDAD (litros)	INYECTOR RECOMENDADO
5	200/10 bar	500/10 bar	Ran
6,5	250/10 bar	800/10 bar	An
8	300/10 bar	800/10 bar	An
10	350/10 bar	1.000/10 bar	An
12	500/10 bar	1.500/10 bar	An
14	500/10 bar	1.500/10 bar	An
16	700/10 bar	2.000/10 bar	An
18	700/10 bar	2.000/10 bar	An
20	700/10 bar	2.500/10 bar	An
25	2 x 500/10 bar	3.000/10 bar	Man
30	2 x 500/10 bar	4.000/10 bar	Man

TRASIEGO DE GASÓLEO GG

DESCRIPCIÓN

- Grupo de presión monofásico para suministro de hidrocarburos a presión constante, provisto de presostato para presión máxima y mínima. Bomba volumétrica de anillo líquido con rodete en estrella que otorga a la bomba una notable capacidad aspirante. Cuerpo de bomba con extremidad de latón para reducir el riesgo de bloqueo.

MATERIALES

- Bancada con soporte: **Acero galvanizado**
- Cuerpo bomba: **Fundición y latón**
- Soporte de motor: **Fundición**
- Impulsor: **Latón**
- Eje: **Acero INOX 416**

ÁREA DE TRABAJO

- Temperatura máx. del líquido: **90°C**
- Grado de protección: **IP44**
- Aislamiento clase: **F**



MODELO	DN	INT (A)		P ₂		CAUDAL						P.V.P.
		Ø"	A	kW	Hp	m ³ /h	l/min	0,3	0,6	1,2	1,8	
GG-MD100	1	5,4	0,75	1,00	ALTURA DE CARGA EN METROS						1.030,00	
					53	48	37	25	13,5	9		

TRASIEGO DE GASÓLEO GGS

DESCRIPCIÓN

- Grupo de presión monofásico o trifásico particularmente apropiado en las operaciones de trasiego para combustibles de baja viscosidad gasóleos o aceites muy ligeros y cualquier fluido compatible con los materiales construídos que desprendan gases.
- Acumulador hidroneumático de membrana de 8L.

MATERIALES

- Cuerpo bomba: **Fundición y latón**
- Eje: **Acero INOX 416**
- Soporte de motor: **Fundición**
- Impulsor: **Latón**
- Cierre mecánico: **Cer/Graf**
- Depósito: **Acero**

ÁREA DE TRABAJO

- Temperatura máx. del líquido: **90°C**
- Grado de protección: **IP44**
- Aislamiento clase: **F**
- Presión máx. de trabajo: **8 bar**
- Capacidad depósito: **8L**



MODELO	DN	INT (A)		P ₂		CAUDAL							P.V.P.		
		Ø"	1~230V	3~380V	kW	Hp	m ³ /h	l/min	0	0,3	0,6	1,2	1,8	2,4	2,7
GGS-MD75	1	5	1,7	0,59	0,80	ALTURA DE CARGA EN METROS							525,00	525,00	
						51	46	41	31,5	21,5	11,5	6			
GGS-MD100	1	5,4	2,1	0,74	1,00	ALTURA DE CARGA EN METROS							528,00	528,00	
						60	53	48	37	25	13,5	9			



GRUPOS CONTRA INCENDIOS

PYD
ELECTROBOMBAS



PRODUCCIÓN DE GRUPOS DE CONTRA INCENDIOS

En proindecsa y bajo nuestra marca PYD System somos fabricantes de grupos contra incendios, bajo diferentes normativas.

Cumplimos con nuestros objetivos asesorando a cada cliente de forma personal desde nuestro departamento de producción. Del mismo modo ofrecemos una completa gama de productos, de acuerdo a los últimos cambios de las normativas en vigor, o adaptándonos a las necesidades concretas de su instalación.

De esta forma podemos garantizar un desarrollo de producto acorde a las normativas más exigentes. Desde el estudio en ingeniería de diseño así como su posterior ensamblaje y proceso de fabricación, nuestro equipo humano, altamente cualificado, garantiza que cada grupo contra incendios ofrezca una solución específica para combatir y contener el fuego en sus instalaciones.

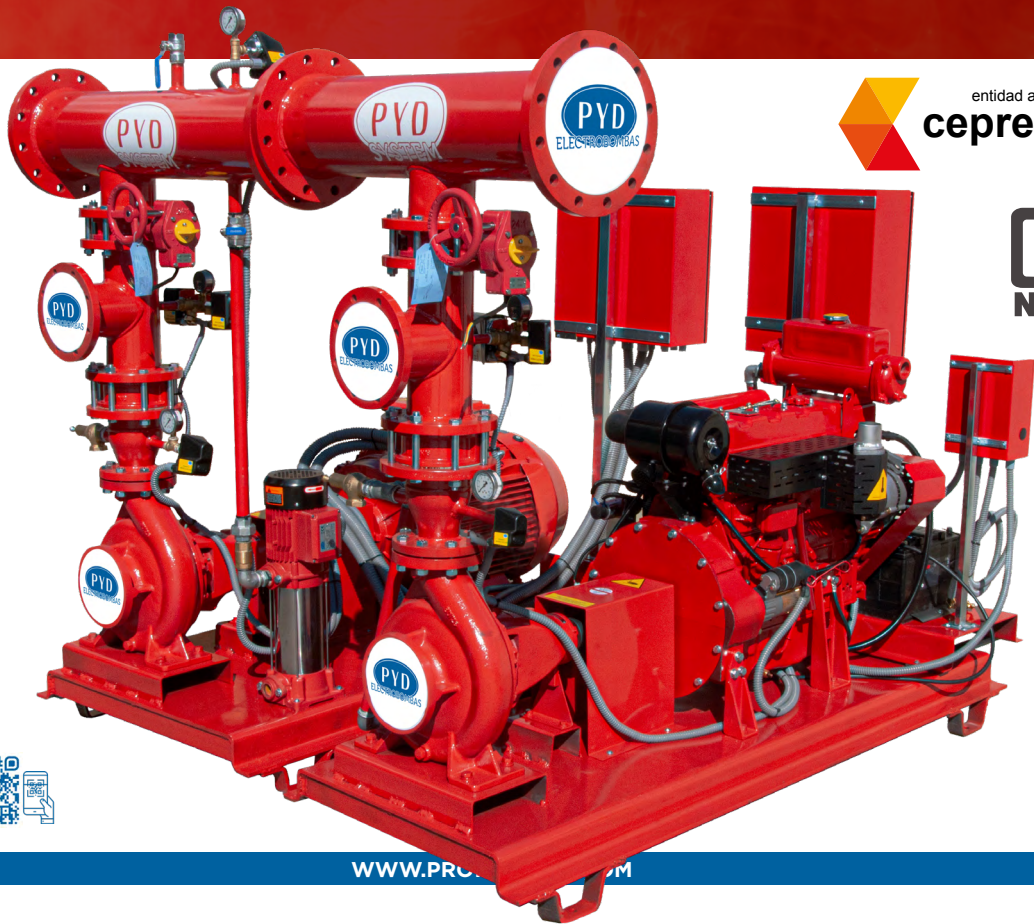



GRUPOS CONTRA INCENDIOS

UNE 23-500/90

Y ANEXO C DE UNE 23-500/2012

DESCRIPCIÓN

Equipos de bombeo automático especialmente diseñados y contruidos para ofrecer la mejor solución en el suministro automático de agua a presión en una instalación de protección contra incendios bajo la normativa UNE 23-500 del año 1990.

ANEXO C

Grupos contra incendios compuestos por una bomba principal eléctrica y una bomba auxiliar jockey destinados a abastecimientos sencillos con un caudal de demanda máximo de 200 l/min, exclusivamente para instalaciones de B.I.E. de 25 mm de diámetro, cumpliendo con el Anexo C de la normativa UNE 23-500/2012.

UNE 23-500/12, UNE 23-500/18, EN 1245 Y CEPREVEN

DESCRIPCIÓN

Equipos de bombeo automático especialmente diseñados y contruidos para ofrecer la mejor solución en el suministro automático de agua a presión en una instalación de protección contra incendios bajo las normativas UNE 23-500/2012, UNE 23-500/2018 UNE EN 12845 y CEPREVEN.

CUADRO

Cuadros eléctricos montados en armario metálico de color rojo RAL 3000 CC, con interruptor general de corte, preparados para cumplir con todas las especificaciones técnicas de la norma certificada. Montados sobre soporte vertical, cableados y probados.

CONFIGURACIONES

Cada grupo se compone de una bomba Jockey y una o más bombas principales que pueden ser Eléctrica o Diésel, de este modo las distintas configuraciones podrían ser las siguientes:

- Jockey + Eléctrica
- Jockey + Diésel
- Jockey + Eléctrica + Diésel
- Jockey + Diésel + Diésel
- Jockey + Eléctrica + Eléctrica (exclusivo para CEPREVEN R.T.2-ABA)

Para otras configuraciones consulte con nuestro dpto. Técnico

NOMENCLATURA

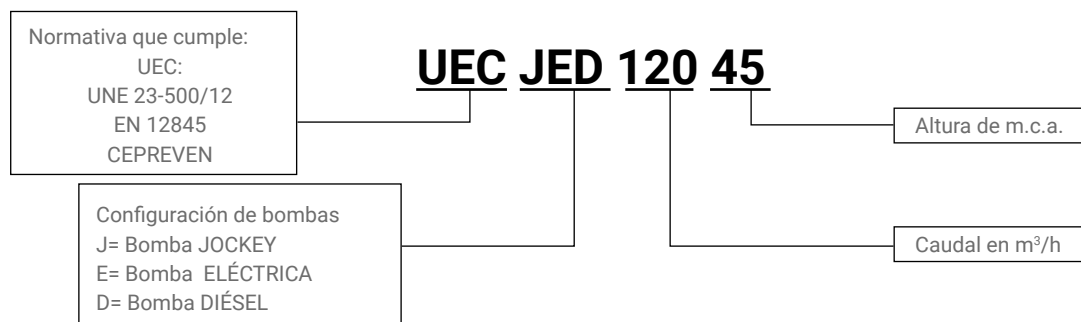



UNE 23-500/12, EN 12845 y CREPREVEN

GRUPOS CONTRA
INCENDIOS



UEC JE 120 60



UEC JD 120 70

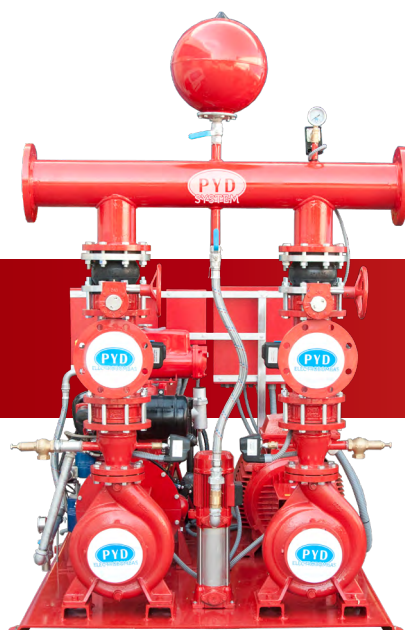

UEC JED 120 70



UEC JED 23 500



UEC JDD 120 70



GRUPOS CONTRA INCENDIOS

UNE 23-500/90 y ANEXO C - UNE 23-500/18 S



U90 JE 24 60

U90 JD 12 60

U90 JED 12 65

U18 JD 12 60

REDUCCIÓN EXCÉNTRICA

DESCRIPCIÓN

- Accesorio enfocado para reducir las bolsas de aire en los Grupos Contra Incendios.

MATERIALES

- Fabricado en hierro
- Pintado en RAL 3000 (según normativa)

NORMATIVAS

- UNE 23-500/12
- UNE 23-500/18

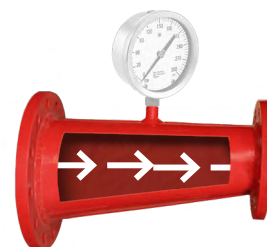

DN ASPIRACIÓN		P.V.P. ^C	
DN65 (2½")	→	DN50 (2")	255,00
DN80 (3")	→	DN50 (2")	570,00
DN100 (4")	→	DN50 (2")	295,00
DN80 (3")	→	DN65 (2½")	270,00
DN100 (4")	→	DN65 (2½")	295,00
DN150 (6")	→	DN65 (2½")	350,00
DN100 (4")	→	DN80 (3")	295,00
DN150 (6")	→	DN80 (3")	350,00
DN200 (8")	→	DN100 (4")	438,00
DN200 (8")	→	DN125 (5")	438,00
DN250 (10")	→	DN125 (5")	560,00
DN200 (8")	→	DN150 (6")	438,00
DN250 (10")	→	DN150 (6")	560,00
DN300 (12")	→	DN150 (6")	703,00

* Vacuómetro no incluido



DEPÓSITO DE CEBADO

DESCRIPCIÓN

- Depósitos de polietileno para cebado de bombas principales en Grupos Contra Incendios según normativa UNE 23-500.

CARACTERÍSTICAS

- Incluye racord de salida.
- Sensor de nivel de agua.
- Válvula de retención.
- Válvula de corte.

MATERIALES

- Cuerpo y tapa fabricado en polietileno lineal, aditivado anti-UV.

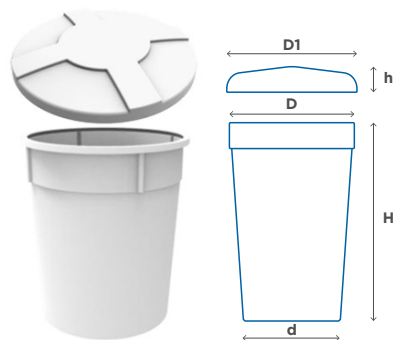

CAPACIDAD (L)	DIMENSIONES				
	D1	D	d	H	h
	mm	mm	mm	mm	mm
130*	610	600	530	650	50
200	670	650	500	890	130
500	920	880	720	1.100	145

(*) Modelo de dimensiones cilíndricas. Resto en dimensiones cónicas.

CAUDAL (m ³ /h)	SELECCIÓN SEGÚN NORMATIVAS			
	UNE 23-500:2012	UNE 23-500:2018	UNE 23-500:2021	EN 12845
Qn ≤ 36	500*	100	100	500
36 < Qn ≤ 120	500*	500	500	500
Qn > 120	500*	500	500	500

CAUDALÍMETROS

DESCRIPCIÓN

- Amplia gama de modelos para pequeños, medios y grandes caudales. Aptos para mediciones de líquidos.
- **Serie OP:** Sólo permite instalación de tubería horizontal
- **Serie T:** Pueden ser instalados en posición horizontal o vertical, con independencia del sentido de circulación.

MATERIALES

- **Tubo medidor:** Polisulfón o policarbonato irrompible.

ÁREA DE TRABAJO

- Para mediciones de gases y líquidos
- Fácil mantenimiento
- Alta calidad certificad



MODELO	DN	Rango máx.	Caudal nominal	P.V.P
	"	m ³ /h	m ³ /h	
T-50-22	2	22	12	Consulte precios con nuestro dpto. comercial
T-50-40	2	40	24	
T-65-60	2 ^{1/2}	60	36	
T-100-120	4	120	72	
T-100-150	4	150	84	
T-150-300	6	300	180	
T-200-500	8	500	270	
T-200-500	8	500	300	

MODELO	DN	Rango máx.	Caudal nominal	P.V.P
	"	m ³ /h	m ³ /h	
OP-50-35	2	35	18	Consulte precios con nuestro dpto. comercial
OP-65-54	2 ^{1/2}	54	30	
OP-80-70	3	70	42	
OP-80-95	3	95	48	
OP-100-110	4	110	60	
OP-100-180	4	180	90	
OP-125-220	5	220	120	
OP-125-300	5	300	150	
OP-150-400	6	400	210	
OP-150-400	6	400	240	



BATERÍA DE DEPÓSITOS PARA ALIMENTACIÓN

DESCRIPCIÓN

- Batería de 4 depósitos de 12.000L (3.000L cada ud.) para reserva de agua de Grupos Contra Incendios con colector de aspiración.
- Conectados mediante sus correspondientes kits de unión incluidos.

CARACTERÍSTICAS

- Fabricados en polietileno de alta densidad.
- Fácil instalación.
- Para sistemas de extinción de incendios de BIEs de 25 mm.

NORMATIVAS

- Apto para aplicaciones con normativa UNE 23-500/12 (Anexo C) de Grupos Contra Incendios.



Opción con envío directo a obra/instalación



F

ESPECIFICACIONES

VOLÚMEN	LONGITUD	ANCHURA	ALTURA	P.V.P
L	mm	mm	mm	
12.000	1.725	4.753	1.850	4.175,00

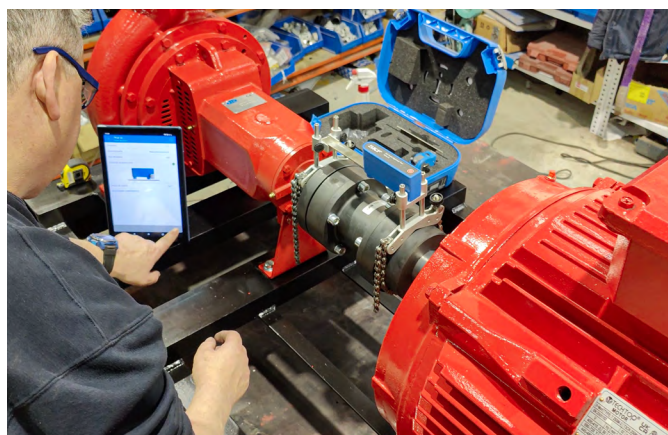



BOMBAS SANITARIAS USO SANITARIO

PYD
ELECTROBOMBAS

ACERO INOXIDABLE SERIES LATTEA Y TURBO

DESCRIPCIÓN

- Bombas centrífugas sanitarias fácilmente desmontables sin ayuda de herramientas para una inspección y mantenimiento rápidos y sencillos.
- Diseñadas para garantizar la higiene de los líquidos tratados.

MATERIALES DE CONSTRUCCIÓN

- Disponibles con cubierta inoxidable en **AISI 304** para el motor.
- Suministrables asimismo con trípode.
- Orificios de aspiración e impulsión roscados según **DIN 11851**.

ÁREA DE TRABAJO

- Aplicaciones en las industrias enológica, alimentaria, química, cosmética y farmacéutica.



MODELO	CONEXIONES (mm)		P ₂		MOTOR	CAUDAL										P.V.P.									
	ENTRADA	SALIDA	kW	Hp		R.P.M.	H = ALTURA					Q = CAUDAL													
							mts.					l/min													
LATTEA 200	25	25	0,20	0,35	1.400	H	0	1	2	3	3,5	4	Q	110	90	75	55	40	10	1.264,00					
	25	25	0,75	1,00	2.800	H	5	8	10	12	15	16	Q	200	175	150	135	60	0	1.264,00					
LATTEA 300	40	25	1,10	1,50	1.400	H	0	2	4	5	6	Q	240	210	150	110	0		1.509,00						
	40	25	2,25	3,00	2.800	H	5	10	15	20	25	26	Q	360	310	260	200	80	0	1.509,00					
LATTEA 500	50	40	2,25	3,00	1.400	H	0	2	4	6	8	10	11	12	Q	720	710	640	570	500	380	290	0	1.776,00	
	50	40	4,10	5,50	2.800	H	5	10	15	20	25	30	33	Q	700	600	500	400	280	80	0	1.776,00			
LATTEA 1000	65	65	2,25	3,00	1.400	H	0	2	4	6	8	10	12	13	Q	900	850	800	600	410	240	100	0	2.221,00	
	65	65	5,60	7,50	2.800	H	5	10	15	20	25	30	35	38	Q	800	680	600	500	340	170	60	0	2.414,00	
STAR LATTEA	50	50	2,25	3,00	1.400	H	0	2,5	5	7,5	Q	400	300	270	150					2.046,00					
	50	50	3,00	4,00	2.800	H	2	5	10	15	20	25	28	30	Q	820	770	650	540	410	230	100	MÁX	2.046,00	
	50	50	5,25	7,00	2.800	H	2	5	10	15	20	25	30	34	35	Q	930	900	880	850	700	540	350	150	MÁX
TURBO 2	-	-	0,65	0,90	2.800	H	0	2	5	8	Q	240	200	100	25					620,00					

SUPLEMENTOS SERIE LATTEA	P.V.P.
Cubierta INOX + Trípode LT200	337,00
Cubierta INOX + Trípode LT300	359,00
Cubierta INOX + Trípode LT500	445,00
Cubierta INOX + Trípode LT1000	458,00

SUPLEMENTOS STAR LATTEA	P.V.P.
Cubierta + Trípode 3,00-4,00 CV	331,00
Cubierta + Carrito 3,00-4,00 CV	337,00
Cubierta + Trípode 7,50 CV	608,00
Cubierta + Carrito 7,50 CV	616,00



AUTOASPIRANTES SERIE EP

DESCRIPCIÓN

- Electrobombas autoaspirantes en acero inoxidable con rodete flexible para tensión trifásica (tensión monofásica bajo demanda).
- Motor con interruptor e inversor de giro, provisto con 6 metros de cable (excepto en modelo MAXI 80).

MATERIALES DE CONSTRUCCIÓN

- Modelos MINI y MIDEX en acero inoxidable **AISI 316**, el resto de modelos en **AISI 304**.
- Cierre mecánico estándar en **INOX/Graf/NBR**.
- Impulsor en **goma natural NR** (bajo demanda nitrilo, neopreno, EPDM, silicona)

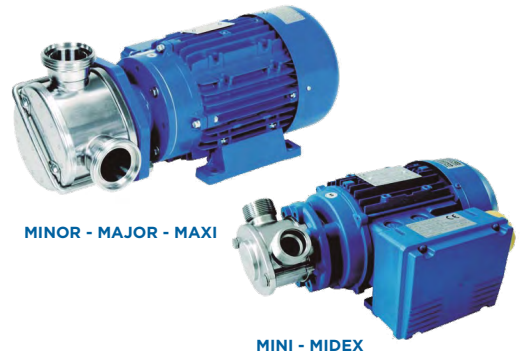

MINOR - MAJOR - MAXI

MINI - MIDEX

ÁREA DE TRABAJO

- Aplicaciones en las industrias enológica, alimentaria, química, cosmética y farmacéutica.



MODELO	P ₂		MOTOR	N°	PESO
	kw	Hp			
EP MINI ¾	0,37	0,50	900	1	9,3
	0,55	0,75	1.400	1	9,0
	0,55	0,75	900	1	15,0
EP MIDEX 1 ¼	0,75	1,00	1.400	1	15,0
	0,56 ~ 0,37	0,75 ~ 0,50	1.400 ~ 700	2	15,0
EP MINOR 40	1,50	2,00	900	1	20,0
	1,50	2,00	1.400	1	20,0
	2,10 ~ 1,20	2,80 ~ 1,60	1.400 ~ 900	2	27,0
EP MAJOR 60	1,25	1,70	470	1	38,0
	1,50	2,00	700	1	31,0
	1,87	2,50	900	1	31,0
EP MAXI 80	3,30	4,50	470	1	68,0
	3,50	4,70	600	1	68,0

ALTURA DE CARGA EN METROS	CAUDAL (m³/h)										P.V.P.
	0	4	8	12	16	18	24	27	30	32	
1,00	0,90	0,85	0,72	0,54	0,45	0					854,00
1,62	1,44	1,32	1,14	1,02	0,90	0,60	0,40	0,18	0		808,00
3,84	3,48	3,18	2,76	2,16	1,80	0,72	0				1.327,00
5,76	5,16	4,80	4,32	3,60	3,18	1,92	1,20	0			1.274,00
5,76	5,16	4,80	4,32	3,60	3,18	1,92	1,20	0			1.451,00
6,90	6,20	5,76	5,00	4,20	3,70	1,80	0				1.616,00
10,00	9,00	8,00	6,90	5,50	4,90	2,60	1,70	0			1.616,00
10,00	9,00	8,00	6,90	5,50	4,90	2,60	1,70	0			2.454,00
12,00	10,50	8,70	5,10	0							3.185,00
18,00	15,00	12,00	8,40	2,50	0						2.408,00
22,50	19,56	15,00	11,22	3,00	0						2.408,00
36,00	34,20	30,00	24,00	12,00	0						4.614,00
43,80	41,40	36,00	30,00	16,00	0						4.614,00



Los principales beneficios del sistema de rodete flexible:

- **Autoaspirante:** Aspiración del producto hasta 9 metros, incluso en seco
- **Reversible:** Funciona en ambas direcciones de rotación, permitiendo el reflujo del exceso sin intervención manual y el vaciado al final de la operación
- **Rendimiento** excelente incluso a bajas revoluciones, que permite la transferencia de fluidos con viscosidades de hasta 50.000 cp y con partículas sólidas en suspensión sin airear, emulsionar o dañar el líquido
- Trasiego del fluido **sin pulsaciones**, con una velocidad de flujo constante, ideal para dosificación, llenado y filtración
- Funcionamiento en **cualquier posición**

RACCORES	P.V.P.
Raccord portamangueras EP MINI 3/4" x 20	49,00
Raccord portamangueras EP MIDEX 1 ¼" x 25	61,00
Raccord portamangueras EP MIDEX 1 ¼" x 30	61,00
Reducción 1 ¼" GAS-FX40 EP MIDEX	41,00



TRANSFERENCIA



LLENADO



VACIADO



MEZCLA Y CIRCULACIÓN



FILTRACIÓN Y SEPARACIÓN



DOSIFICACIÓN

MOTORREDUCTOR SERIE RID

DESCRIPCIÓN

- Electrobombas con motorreductor para tensión trifásica en acero inoxidable AISI 304.

MATERIALES DE CONSTRUCCIÓN

- Cierre mecánico estándar en INOX/Graf/NBR.
- Impulsor en goma **natural NR** (bajo demanda nitrilo, neopreno, EPDM, silicona.)



ÁREA DE TRABAJO

- Aplicaciones en las industrias enológica, alimentaria, química, cosmética y farmacéutica.



MODELO	P ₂		MOTOR	N°	PESO	ALTURA DE CARGA EN METROS						P.V.P.
	kW	Hp				R.P.M.	VELOC.	Kg	0	4	12	
RID MINOR 40	1,5	2,0	350	1	38	2,75	2,5	1,6	0,8	0		3.688,00
	1,5	2,0	700	1	38	5,0	4,7	3,7	3,0	2,5	1,8	3.688,00
	2,2	3,0	700	2	38	5,0	4,7	3,7	3,0	2,5	1,8	3.839,00
	1,5	2,0	350	1	38	2,75	2,5	1,6	0,8	0		3.839,00
	2,2	3,0	470	1	48	12,0	10,5	5,1	0			4.242,00
RID MAJOR 60	2,2	3,0	700	1	48	18,0	15,0	8,4	2,5	0		4.242,00
	2,2	3,0	470	2	48	12,0	10,5	5,1	0			4.393,00
	1,5	2,0	235	2	48	6,3	5,1	0				4.393,00
	2,2	3,0	700	2	48	18,0	15,0	8,4	2,5	0		4.393,00
	1,5	2,0	350	2	48	9,0	7,8	3,7	0			4.393,00
RID MAXI 80	4,0	5,5	470	1	79	36,0	24,2	24,0	12,0	0		5.769,00
	4,0	5,5	600	1	79	43,8	41,4	30,0	16,0	0		5.769,00
	4,5	6,0	470	2	79	36,0	24,2	24,0	12,0	0		6.207,00
	3,3	4,5	235	2	79	19,2	18,0	9,6	0			6.207,00
	4,5	6,0	600	2	79	43,8	41,4	30,0	16,0	0		6.207,00
	3,3	4,5	300	2	79	24,6	22,2	12,0	0			6.207,00

CARRITOS EN ACERO PARA SERIE RID

Modelo MINI

Modelo MIDEX

Modelo MINOR

Modelo MAJOR

Modelo MAXI

Cuadros eléctricos no incluidos en el carrito.
Solicite más información.

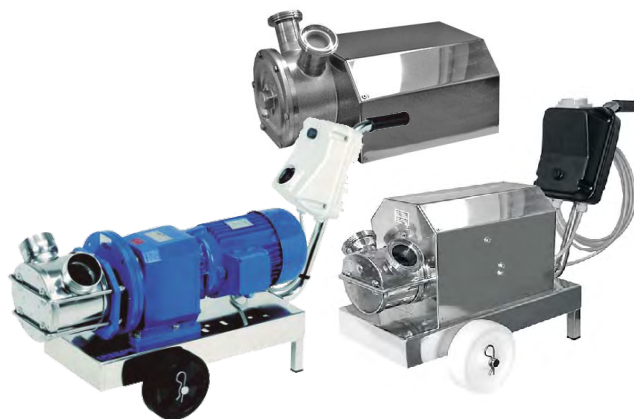

CONSULTE EL CATÁLOGO COMPLETO DE RACCORES Y ACCESORIOS
DISPONIBLES EN ACERO INOXIDABLE EN NUESTRA WEB



BOMBAS DE ENGRANAJES

PYD
ELECTROBOMBAS

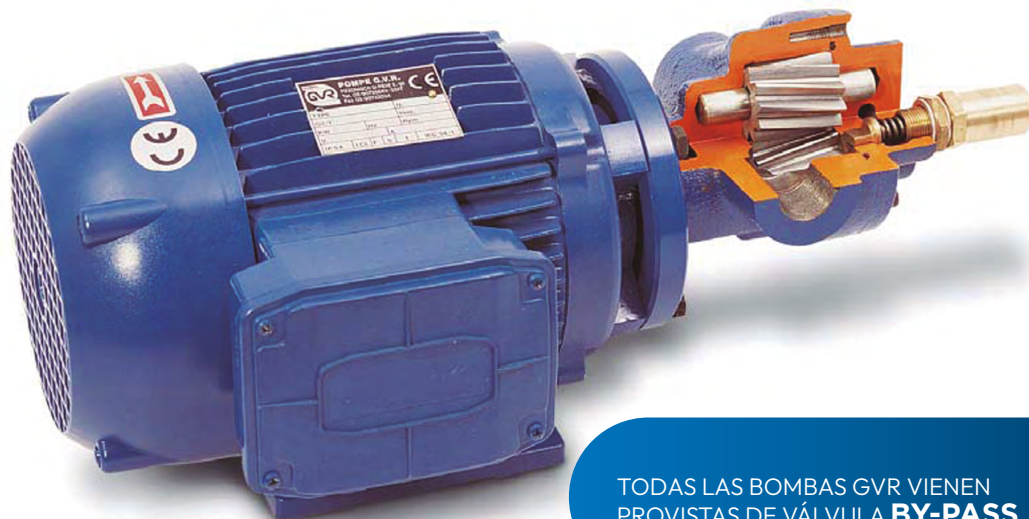

TODAS LAS BOMBAS GVR VIENEN PROVISTAS DE VÁLVULA **BY-PASS**

TABLA INDICATIVA DE LA VELOCIDAD RESPECTO A LA VISCOSIDAD

R.P.M.	1.500	1.000	750	600	500	400	300	200	100
Cst	300	600	1.000	2.000	3.200	6.000	10.000	20.000	30.000
°Engler	39,4	78,9	131,6	240	400	800	1.300	2.500	4.000

Para una correcta selección de la bomba es indispensable conocer:

- Tipo de líquido a tratar
- Temperatura
- Viscosidad
- Caudal necesario
- Altura de elevación
- Peso específico
- Altura de aspiración

DOBLE VALVULA BY-PASS

- Las bombas de la serie BMF se pueden suministrar con doble válvula by-pass, cierre mecánico reversible y doble sentido de giro, de modo que la bomba se convierte en reversible.
- El interruptor para el cambio de sentido de rotación es opcional (consulte suplementos).

SUPLEMENTO DOBLE BY-PASS

MODELOS
BMF5 - BMF25
BMF35 - BMF70

F

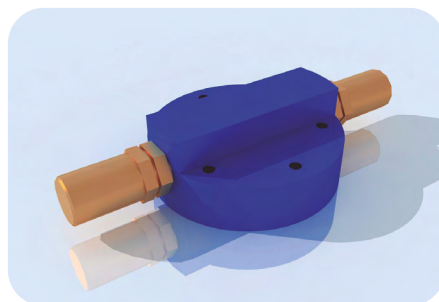

NOMENCLATURA

BMF — Trifásico

BCF — Monofásico

/V = con válvula by-pass
X = Inoxidable
Z = Bonce

BOMBAS DE ENGRANAJES MONOBLOC SERIE BMF

DESCRIPCIÓN

Bombas volumétricas de engranajes monobloc adecuadas para la transferencia de líquidos viscosos sin sólidos en suspensión.

MATERIALES DE CONSTRUCCIÓN

La ejecución estándar de las bombas BMF es en fundición con ejes y engranajes en acero tratado y cierre mecánico en vitón. La válvula by-pass es de tipo recirculación interna y se puede parar rodando el tornillo de regulación. **BMFZ** en bronce, **BMFX** en acero AISI 316.

ÁREA DE TRABAJO

Bombeo de aceite combustible, productos petrolíferos, cosméticos, alimentarios, barnices, aceites, lubricantes, grasas, betunes, melazas, etcétera. La versión estándar puede trabajar con líquidos hasta 120°C.

Aislamiento clase F

Grado de protección IP55



MODELO	P ₂ Hp	P.V.P.
BMF2	0,12	Consulte precios con nuestro dpto. comercial
BMF2M	0,18	
BMF3	0,18	
BMF3M	0,25	
BMF4	0,25	
BMF5	0,35	
BMF5M	0,35	
BMF10	0,35	
BMF10M	0,50	
BMF15	0,50	
BMF15M	0,75	
BMF25	0,75	
BMF25M	1,00	

MODELO	P ₂ Hp	P.V.P.
BMF35	1,00	Consulte precios con nuestro dpto. comercial
BMF35M	1,50	
BMF50	1,50	
BMF50M	2,00	
BMF60	2,00	
BMF60M	2,50	
BMF5/6	0,25	
BMF10/6	0,35	
BMF15/6	0,50	
BMF25/6	0,75	
BMF35/6	1,00	
BMF50/6	1,50	
BMF60/6	1,50	

Las bombas terminadas en /6 son con motores de 6 polos (900 r.p.m.)
Ver suplementos por doble válvula by-pass en la página anterior.

RENDIMIENTOS PARA VISCOSIDAD 6°E

MODELO	RENDIMIENTOS PARA VISCOSIDAD 6°E						P.V.P.
	1400 r.p.m.				900 r.p.m.		
	A 50 m DE ALTURA		A 100 m DE ALTURA (M)		A 100 m DE ALTURA (/6)		
CAUDAL (l/hora)	POTENCIA (Hp)	CAUDAL (l/hora)	POTENCIA (Hp)	CAUDAL (l/hora)	POTENCIA (Hp)		
BMF2	120	0,12	90	0,18	-	-	Consulte precios con nuestro dpto. comercial
BMF3	210	0,18	160	0,25	-	-	
BMF4	240	0,25	210	0,25	-	-	
BMF5	320	0,35	300	0,35	200	0,25	
BMF10	600	0,35	580	0,50	400	0,35	
BMF15	900	0,50	850	0,75	600	0,50	
BMF25	1.500	0,75	1.400	1,00	1.000	0,75	
BMF35	2.100	1,00	2.000	1,50	1.400	1,00	
BMF50	3.000	1,50	2.900	2,00	2.000	1,50	
BMF60	3.600	2,00	3.400	2,50	2.400	1,50	

BOMBAS DE ENGRANAJES SOBRE BANCADA SERIE B

DESCRIPCIÓN

Bombas volumétricas autoaspirantes de engranajes sobre bancada adecuadas para la transferencia de líquidos viscosos sin sólidos en suspensión.

MATERIALES DE CONSTRUCCIÓN

Bombas del tipo B (fundición), BZ (bronce) o BX (acero inoxidable AISI 316) en ejecución sobre bancada con motor IE2.

ÁREA DE TRABAJO

Bombeo de líquidos viscosos (aceite combustible, productos petrolíferos, cosméticos, alimentarios, barnices, aceites, lubricantes, grasas, etc.) con viscosidades desde 1 hasta 700^e. La versión estándar puede trabajar con líquidos hasta 120°C.

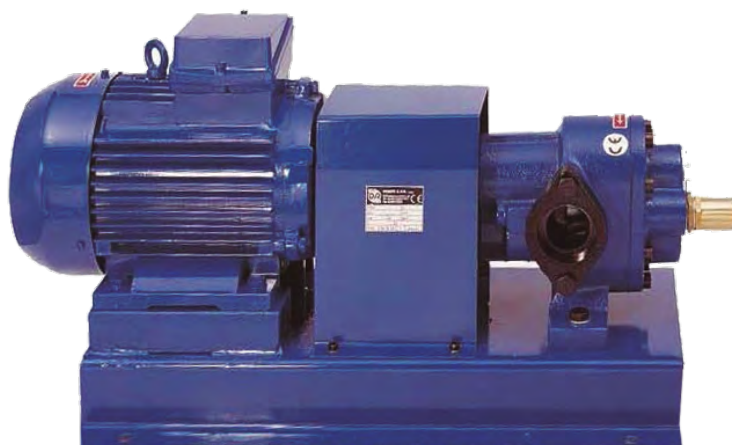

RENDIMIENTOS PARA VISCOSIDAD 6^eE A 1.400 RPM

MODELO	DN Ø"	CAUDAL (l/min)				POTENCIA A INSTALAR (Hp)		P.V.P.
		25 m	50 m	75 m	100 m	HASTA 50 m	HASTA 100 m	
B3	1/2	4,1	3,8	3,6	3,2	0,25	0,25	Consulte precios con nuestro dpto. comercial
B5	1/2	6,0	5,8	5,6	5,2	0,25	0,35	
B10	3/4	12,0	11,8	11,6	11,0	0,35	0,50	
B15	3/4	17,5	17,0	16,8	16,0	0,50	0,75	
B25	3/4	25,0	24,8	24,0	22,0	0,75	1,00	
B40	1	43,0	42,6	41,1	40,0	1,00	1,50	
B50	1 ½	54,0	52,0	51,0	50,0	1,50	2,00	
B70	1 ½	74,0	72,0	71,0	70,0	3,00	3,00	
B100	2	120	115	110	105	3,00	4,00	
B150	2	170	164	160	156	4,00	5,50	
B200	2 ½	215	212	208	205	5,50	7,50	
B250	2 ½	260	258	255	250	5,50	10,00	
B300	2 ½	320	314	306	302	7,50	10,00	
B350	2 ½	370	365	358	350	7,50	15,00	
B400	2 ½	420	415	410	405	10,00	15,00	
B450	3	475	468	460	455	10,00	15,00	
B500	3	525	515	510	505	15,00	20,00	
B550	3	565	560	550	545	15,00	20,00	
B600	3	630	620	610	600	15,00	20,00	

F

BOMBAS DE ENGRANAJES A EJE LIBRE SERIE B

DESCRIPCIÓN

Bombas volumétricas autoaspirantes de engranajes con eje libre y campana de acoplamiento a motores forma B3/B14.

MATERIALES DE CONSTRUCCIÓN

Bombas de fundición con ejes y engranajes en acero tratado.

ÁREA DE TRABAJO

Bombeo de líquidos viscosos sin sólidos en suspensión. Rango de líquidos con viscosidades desde 1 hasta 700°E. La versión estándar puede trabajar con líquidos hasta 120°C.



RENDIMIENTOS PARA VISCOSIDAD 6°E A 720 RPM

MODELO	RENDIMIENTOS PARA VISCOSIDAD 6°E A 720 RPM								P.V.P. CONSULTAR
	10 m		20 m		30 m		50 m		
	Q (l/m)	kW abs.*	Q (l/m)	kW abs.*	Q (l/m)	kW abs.*	Q (l/m)	kW abs.*	
B1500	4,1	6,75	3,8	7,50	3,6	8,25	3,2	9,75	
B2000	12,0	7,90	11,8	9,00	11,6	9,75	11,0	13,8	

* La potencia a instalar debe ser un 20% superior a la indicada como absorbida.

BOMBAS DE ENGRANAJES: MONTAJES

Bancada, acoplamiento elástico y motor eléctrico para determinar precio del grupo electrobomba, según modelos.

MODELOS EJECUCIONES Y TAMAÑOS	POTENCIA MOTOR (Hp)	R.P.M. MOTOR	P.V.P.
B (Fundición) - BZ (Bronce) - BX (Inox) 3-5-10-15-25-30-40 IFXP (Inox) - IFZP (Bronce) 5-10-15-25	0,25	1.400	Consulte precios con nuestro dpto. comercial
	0,35		
	0,50		
	0,75		
	1,00		
	1,50		
B (Fundición) - BZ (Bronce) - BX (Inox) 50-70	1,50	1.400	
	2,00		
	3,00		
B (Fundición) - BZ (Bronce) - BX (Inox) 100-150	3,00	1.400	
	4,00		
	5,50		
B (Fundición) - BZ (Bronce) - BX (Inox) 200-250-300	5,50	1.400	
	7,50		
	10,00		
B (Fundición) - BZ (Bronce) - BX (Inox) 350-400-450	7,50	1.400	
	10		
	15		
B (Fundición) - BZ (Bronce) - BX (Inox) 500-550-600	15	1.400	
	20		
	10		
B (Fundición) 1500-1800-2000	15	720	
	20		
APF 5-10-15-25-30-40-50-60 Solamente motores eléctricos	0,35	1.400	
	0,50		
	0,75		
	1,00		
	1,50		
	2,00		
	3,00		
	4,00		

BOMBAS DE ENGRANAJES A EJE LIBRE SERIE APF

DESCRIPCIÓN

Bombas volumétricas autoaspirantes de engranajes con eje libre y campana de acoplamiento a motores forma B3/B14.

MATERIALES DE CONSTRUCCIÓN

Serie APF: Bombas de fundición con ejes y engranajes en acero tratado.

Serie APFZ: En bronce.

Serie APFX: En acero AISI 316.



ÁREA DE TRABAJO

Bombeo de líquidos viscosos sin sólidos en suspensión. Rango de líquidos con viscosidades desde 1 hasta 700°E.

La versión estándar puede trabajar con líquidos hasta 120°C.

RENDIMIENTOS PARA VISCOSIDAD 6°E A 1.400 RPM

MODELO	DN	RENDIMIENTOS PARA VISCOSIDAD 6°E A 1.400 RPM				P.V.P.
		HASTA 10 ATM.		HASTA 20 ATM.		
		Ø"	CAUDAL (l/hora)	POTENCIA (Hp)	CAUDAL (l/hora)	
APF5	1/2	300	0,35	250	0,50	Consulte precios con nuestro dpto. comercial
APF10	3/4	600	0,50	540	1,00	
APF15	3/4	900	0,75	720	1,50	
APF25	3/4	1.500	1,00	1.300	2,00	
APF30	1	1.800	1,50	1.600	3,00	
APF40	1	2.400	1,50	2.100	3,00	
APF50	1 ¼	3.000	2,00	2.800	4,00	
APF60	1 ¼	3.600	3,00	2.600	5,50	

F

SERIE IF

DESCRIPCIÓN

Bombas volumétricas autoaspirantes de engranajes en ejecución sobre eje libre, aptas para su acoplamiento a motores B3/B14.

MATERIALES DE CONSTRUCCIÓN

Serie IFZ: Cuerpo y cubiertas en bronce, engranajes y ejes en acero AISI 316.

Serie IFX: Completamente en acero inoxidable AISI 316.

ÁREA DE TRABAJO

Adecuadas para la transferencia de líquidos incluso con viscosidad de 1°E como el agua.

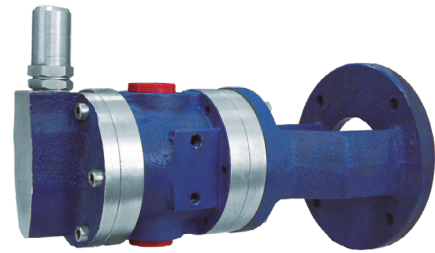

MODELO	HASTA 100 m		HASTA 150 m		HASTA 200 m		DN	PESO
	kW	Hp	kW	Hp	kW	Hp		
IFX-IFXP 5	0,25	0,35	0,37	0,50	0,55	0,75	1/2	4,5
IFX-IFXP 10	0,37	0,50	0,55	0,75	0,75	1,00	3/4	4,9
IFX-IFXP 15	0,55	0,75	0,75	1,00	1,10	1,50	3/4	5,0
IFX-IFXP 25	0,75	1,00	1,50	2,00	2,20	3,00	3/4	6,0
IFZ-IFZP 5	0,25	0,35	0,37	0,50	0,55	0,75	1/2	6,3
IFZ-IFZP 10	0,37	0,50	0,55	0,75	0,75	1,00	3/4	6,7
IFZ-IFZP 15	0,55	0,75	0,75	1,00	1,10	1,50	3/4	7,3
IFZ-IFZP 25	0,75	1,00	1,50	2,00	2,20	3,00	3/4	8,3

ALTURA EN METROS								P.V.P.
0	30	50	100	130	150	180	200	

RENDIMIENTOS PARA VISCOSIDAD 6°E A 1.400 RPM

CAUDAL BOMBA SEGÚN MOTOR (l/hora)							
360	330	294	258	228	192	156	120
810	750	684	618	552	486	420	360
1.230	1.152	1.074	996	918	840	768	690
1.740	1.650	1.560	1.470	1.380	1.296	1.200	1.110
384	348	312	282	246	210	180	144
816	750	684	618	552	492	420	360
1.260	1.188	1.110	1.032	954	876	798	720
1.800	1.698	1.602	1.506	1.404	1.308	1.206	1.110

Consulte precios con nuestro dpto. comercial

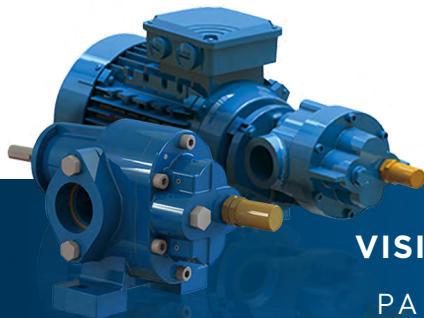

VISITE NUESTRA WEB
PARA OBTENER MÁS
INFORMACIÓN TÉCNICA
DE NUESTROS PRODUCTOS



Capture el código QR para acceder a nuestra web.

CENTI-STOKES	GRADOS ENGLER	SEG. SAYBOLT	SEG. REDWOOD	CENTI-STOKES	GRADOS ENGLER	SEG. SAYBOLT	SEG. REDWOOD	CENTI-STOKES	GRADOS ENGLER	SEG. SAYBOLT	SEG. REDWOOD
1.500	197,4	6.818	6.073	540	71,1	2.455	2.186	140	18,4	637	567
1.450	190,8	6.591	5.870	530	69,7	2.409	2.146	130	17,1	592	527
1.400	184,2	6.364	5.668	520	68,4	2.364	2.105	120	15,8	547	486
1.350	177,6	6.136	5.466	510	67,1	2.318	2.065	110	14,5	501	446
1.300	171,1	5.909	5.263	500	65,8	2.273	2.024	100	13,2	456	405
1.250	164,5	5.682	5.061	490	64,5	2.228	1.984	95	12,5	433	385
1.200	157,9	5.455	4.858	480	63,2	2.182	1.943	90	11,9	411	365
1.150	151,3	5.227	4.656	470	61,8	2.137	1.903	85	11,2	388	345
1.100	144,7	5.000	4.453	460	60,5	2.091	1.862	80	10,5	365	325
1.050	138,2	4.773	4.251	450	59,2	2.046	1.822	75	9,9	343	304
1.000	131,6	4.546	4.049	440	57,9	2.000	1.781	70	9,2	320	284
950	125,0	4.318	3.846	430	56,6	1.955	1.741	65	8,6	298	264
900	118,4	4.091	3.644	420	55,3	1.909	1.701	60	7,9	275	244
850	111,8	3.864	3.441	410	53,9	1.864	1.660	55	7,3	252	224
800	105,3	3.637	3.239	400	52,6	1.819	1.620	50	6,6	230	203
790	103,9	3.591	3.198	390	51,3	1.773	1.579	45	6,0	207	183
780	102,6	3.546	3.158	380	50,0	1.728	1.539	40	5,3	185	163
770	101,3	3.500	3.117	370	48,7	1.682	1.498	35	4,7	163	143
760	100,0	3.455	3.077	360	47,4	1.637	1.458	30	4,1	141	123
750	98,7	3.409	3.037	350	46,1	1.591	1.417	25	3,5	118	103
740	97,4	3.364	2.996	340	44,7	1.546	1.377	20	2,9	97	85
730	96,1	3.318	2.956	330	43,4	1.500	1.336	15	2,3	77	67
720	94,7	3.273	2.915	320	42,1	1.455	1.296	10	1,8	58	51
710	93,4	3.227	2.875	310	40,8	1.410	1.255	5	1,4	42	37
700	92,1	3.182	2.834	300	39,4	1.364	1.215	1	1,0		
690	90,8	3.137	2.794	290	38,2	1.319	1.174				
680	89,5	3.091	2.753	280	36,8	1.273	1.134				
670	88,2	3.046	2.713	270	35,1	1.228	1.093				
660	86,8	3.000	2.672	260	34,2	1.182	1.053				
650	85,5	2.955	2.632	250	32,9	1.137	1.012				
640	84,2	2.909	2.591	240	31,6	1.091	972				
630	82,9	2.864	2.551	230	30,3	1.046	931				
620	81,6	2.818	2.510	220	28,9	1.001	891				
610	80,3	2.773	2.470	210	27,6	955	850				
600	78,9	2.727	2.429	200	26,3	910	810				
590	77,6	2.682	2.389	190	25,0	864	769				
580	76,3	2.637	2.348	180	23,7	819	729				
570	75,0	2.591	2.308	170	22,4	774	689				
560	73,7	2.546	2.267	160	21,0	728	648				
550	72,4	2.500	2.227	150	19,7	683	608				

Cst = Cps
Pe

Cst = Centistokes

Cps = Centipoises

Pe = Peso específico

Cada 20°E aumentar un 10%
la potencia instalada



BOMBAS NEUMÁTICAS

PYD
ELECTROBOMBAS

BOMBAS DE DOBLE DIAFRAGMA

NEUMÁTICAS

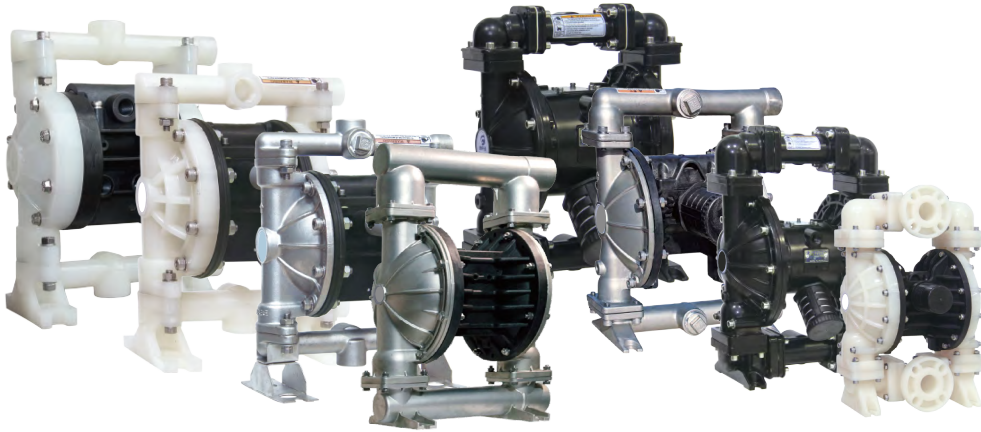

- Bombas accionadas por aire comprimido. No precisan de electricidad.
- Múltiples combinaciones de materiales para una completa compatibilidad con el fluido de bombeo.
- Autoaspirantes y autocebantes, capaces de trabajar en seco.
- Funcionamiento tanto en superficie como sumergidas.
- Prestaciones en función del caudal y la presión de aire.
- Bajo mantenimiento, no es necesaria la lubricación de la válvula de aire.
- Incluyen silenciador.
- Adecuadas para bombeo de fluidos con alta viscosidad.
- Aptas para trabajo en atmósferas explosivas: Zona II 2 G/D Ex h T5.



SISTEMA MAX-PASS®

- ✓ Novedoso sistema de válvula patentado que permite el paso de partículas sólidas de hasta 9,5 mm.
- ✓ Resistente a la abrasión.
- ✓ Ideal para tintas, pinturas, deshechos y otras aplicaciones especiales.



INTERPRETACIÓN - CURVA DE UNA BOMBA NEUMÁTICA

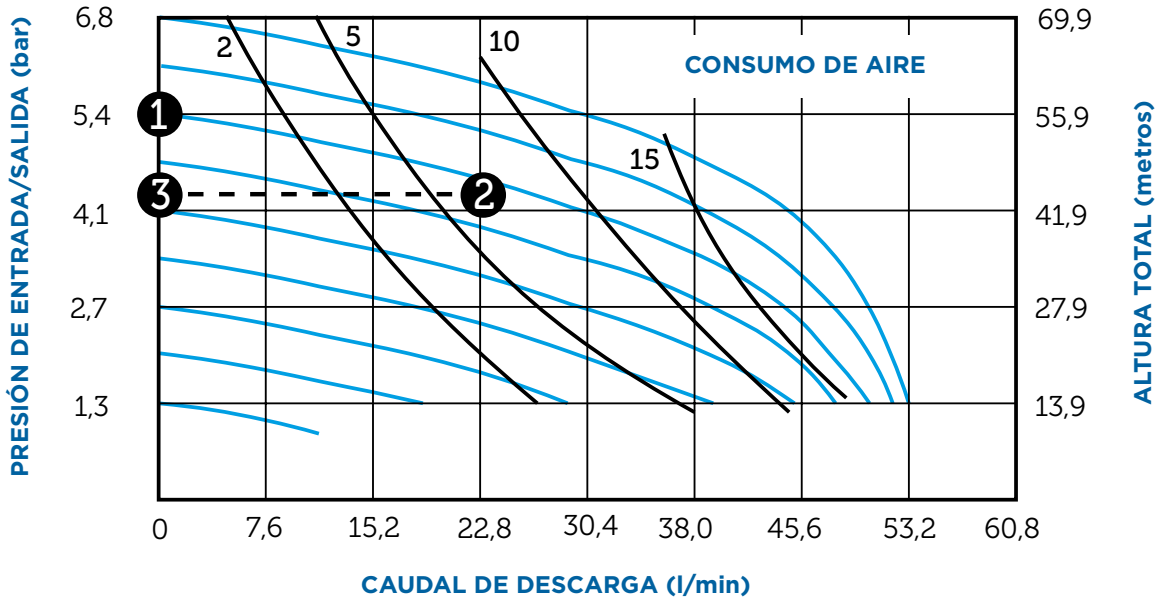

⚠ IMPORTANTE

- Para seleccionar una bomba neumática se deben conocer los siguientes datos:

①

PRESIÓN DE DESCARGA

Veamos un ejemplo utilizando la curva de características que se muestra arriba (correspondiente a una bomba de 1/2"). Suponemos que se dispone de una presión de aire de 5,4 bar y que el caudal que se precisa es de 22,8 l/min.

Se sigue la curva cóncava azul ① partiendo de 5,4 bar hacia la derecha, donde se unirá a la línea vertical de los 22,8 l/min en ②.

Desde ese punto, debe trazar una línea recta hacia la izquierda y obtendrá la presión que tendrá en la impulsión (4,5 bar en este caso).

②

PRESIÓN DE AIRE REQUERIDA

En este caso se procede con los pasos anteriores, al contrario. Teniendo una presión requerida de 4,5 bar ③, trazamos una línea recta al caudal requerido ② de 22,8 l/min. Por último, desde aquí seguimos la curva azul hacia la izquierda hasta llegar al punto ①, donde encontraremos la presión requerida de 5,4 bar.

Si precisa una mayor presión en la impulsión y no la puede obtener con la bomba seleccionada, debe seleccionar una bomba de mayor tamaño.

③

CONSUMO DE AIRE

Las líneas rojas convexas representan el consumo de aire, y la línea más cercana al lugar donde intersectan la línea azul y la del caudal ② representa la capacidad de aire requerida. En nuestro ejemplo, el consumo de aire sería de aproximadamente 6 SCFM. Se multiplica por 1,7 para obtener la medida en m³/h, lo que nos daría un consumo de aire en el ejemplo de 10,2 m³/h.

BOMBAS DE DOBLE DIAFRAGMA

1/4" - 3/8"

NEUMÁTICAS



ÁREA DE TRABAJO

- Caudal máx.: 27 l/min
- Altura máx.: 70 m
- Presión máx.: 7 bar
- Paso de sólidos: 1,6 mm

MODELO	Conex. líquido		Conex. aire	T. Máx.	CUERPO	DIAFRAGMA	VÁLVULA BOLA	ASIENTO VÁLVULA	P.V.P.
	Ø"	Ø"	Ø"	°C					
KT-025-TK	1/4 - 3/8*	1/4	93		PVdF	Teflón	Teflón	PVdF	1.118,00
PS-025-TP	1/4 - 3/8*	1/4	66		PP	Santoprene	Teflón	PP	474,00
PT-025-TP	1/4 - 3/8*	1/4	66		PP	Teflón	Teflón	PP	427,00

*Este modelo incluye doble salida/entrada. Aspiración/impulsión en el lateral de 1/4" y aspiración/impulsión superior e inferior de 3/8".

BOMBAS DE DOBLE DIAFRAGMA

1/2" - 3/4"



ÁREA DE TRABAJO

- Caudal máx.: 57 l/min
- Altura máx.: 84 m
- Presión máx.: 8,4 bar
- Paso de sólidos: 2,5 mm

MODELO	Conex. líquido		Conex. aire	T. Máx.	CUERPO	DIAFRAGMA	VÁLVULA BOLA	ASIENTO VÁLVULA	P.V.P.
	Ø"	Ø"	Ø"	°C					
AS-05-SI	1/2 - 3/4*	3/8	100		Aluminio	Santoprene	Santoprene	INOX 304	608,00
AT-05-TI	1/2 - 3/4*	3/8	100		Aluminio	Teflón	Teflón	INOX 304	706,00
KT-05-TK	1/2 - 3/4*	3/8	93		PVdF	Teflón	Teflón	PVdF	2.065,00
LS-05-SL	1/2 - 3/4*	3/8	100		INOX 316	Santoprene	Santoprene	INOX 316	1.227,00
LT-05-TL	1/2 - 3/4*	3/8	100		INOX 316	Teflón	Teflón	INOX 316	1.346,00
PS-05-SP	1/2 - 3/4*	3/8	66		PP	Santoprene	Santoprene	PP	641,00
PT-05-TP	1/2 - 3/4*	3/8	66		PP	Teflón	Teflón	PP	706,00

*Este modelo incluye doble salida/entrada. Aspiración/impulsión en el lateral de 1/2" y aspiración/impulsión superior e inferior de 3/4".

BOMBAS DE DOBLE DIAFRAGMA

1"



ÁREA DE TRABAJO

- Caudal máx.: 57 l/min
- Altura máx.: 84 m
- Presión máx.: 8,4 bar
- Paso de sólidos: 2,5 mm

MODELO	Conex. líquido		Conex. aire	T. Máx.	CUERPO	DIAFRAGMA	VÁLVULA BOLA	ASIENTO VÁLVULA	P.V.P.
	Ø"	Ø"	Ø"	°C					
AS-10-SS	1	1/2	100		Aluminio	Santoprene	Santoprene	Santoprene	908,00
AT-10-TT	1	1/2	100		Aluminio	Teflón	Teflón	Teflón	1.171,00
KT-10-TK	1	1/2	93		PVdF	Teflón	Teflón	PVdF	3.897,00
LS-10-SS	1	1/2	100		INOX 316	Santoprene	Santoprene	Santoprene	2.129,00
LT-10-TT	1	1/2	100		INOX 316	Teflón	Teflón	Teflón	2.548,00
PS-10-SP	1	1/2	66		PP	Santoprene	Santoprene	PP	1.041,00
PT-10-TP	1	1/2	66		PP	Teflón	Teflón	PP	1.354,00

BOMBAS DE DOBLE DIAFRAGMA

1 - 1/2"



ÁREA DE TRABAJO

- Caudal máx.: 157 l/min
- Altura máx.: 84 m
- Presión máx.: 8,4 bar
- Paso de sólidos: 4 mm

MODELO	Conex. líquido	Conex. aire	T. Máx.
	Ø"	Ø"	°C
AS-15-SS	1 - 1/2	1/2	100
AT-15-TT	1 - 1/2	1/2	100
KT-15-TK	1 - 1/2	1/2	93
LS-15-SS	1 - 1/2	1/2	100
LT-15-TT	1 - 1/2	1/2	100
PS-15-SP	1 - 1/2	1/2	66
PT-15-TP	1 - 1/2	1/2	66

CUERPO	DIAFRAGMA	VÁLVULA BOLA	ASIENTO VÁLVULA	P.V.P.
MATERIALES DE CONSTRUCCIÓN				
Aluminio	Santoprene	Santoprene	Santoprene	1.366,00
Aluminio	Teflón	Teflón	Teflón	1.887,00
PVdF	Teflón	Teflón	PVdF	6.246,00
INOX 316	Santoprene	Santoprene	Santoprene	3.378,00
INOX 316	Teflón	Teflón	Teflón	4.080,00
PP	Santoprene	Santoprene	PP	1.419,00
PP	Teflón	Teflón	PP	1.939,00

*Este modelo incluye doble salida/entrada. Aspiración/impulsión en el lateral de 1" y aspiración/impulsión superior e inferior de 1/2".

BOMBAS DE DOBLE DIAFRAGMA

2"



ÁREA DE TRABAJO

- Caudal máx.: 587 l/min
- Altura máx.: 84 m
- Presión máx.: 8,4 bar
- Paso de sólidos: 6 mm

MODELO	Conex. líquido	Conex. aire	T. Máx.
	Ø"	Ø"	°C
AS-20-SS	2	1/2	100
AT-20-TT	2	1/2	100
PS-20-SP	2	1/2	66
PT-20-TP	2	1/2	66

CUERPO	DIAFRAGMA	VÁLVULA BOLA	ASIENTO VÁLVULA	P.V.P.
MATERIALES DE CONSTRUCCIÓN				
Aluminio	Santoprene	Santoprene	Santoprene	2.004,00
Aluminio	Teflón	Teflón	Teflón	2.590,00
PP	Santoprene	Santoprene	PP	2.310,00
PP	Teflón	Teflón	PP	2.896,00

BOMBAS DE DOBLE DIAFRAGMA

3"



ÁREA DE TRABAJO

- Caudal máx.: 587 l/min
- Altura máx.: 84 m
- Presión máx.: 8,4 bar
- Paso de sólidos: 6 mm

MODELO	Conex. líquido	Conex. aire	T. Máx.
	Ø"	Ø"	°C
AS-30-SS	3	3/4	100
AT-30-TT	3	3/4	100
PT-30-TP	3	3/4	66

CUERPO	DIAFRAGMA	VÁLVULA BOLA	ASIENTO VÁLVULA	P.V.P.
MATERIALES DE CONSTRUCCIÓN				
Aluminio	Santoprene	Santoprene	Santoprene	3.226,00
Aluminio	Teflón	Teflón	Teflón	4.301,00
PP	Teflón	Teflón	Teflón	6.359,00

APLICACIONES DE ALTA VISCOSIDAD

NEUMÁTICAS

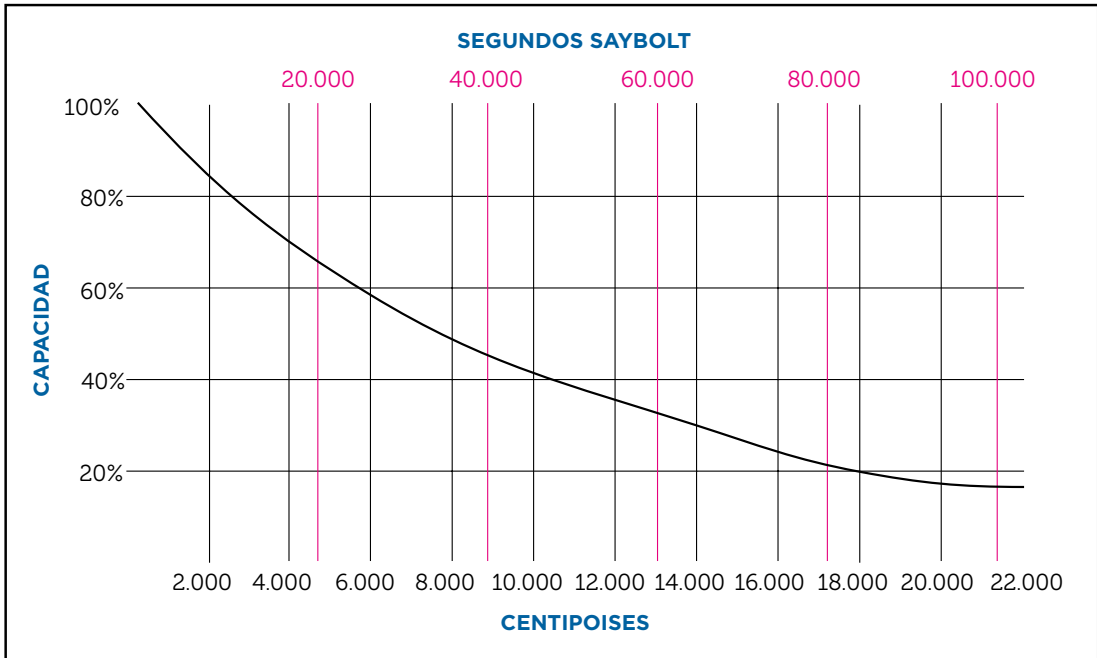

Como se puede observar en la gráfica, según aumentan las viscosidades se reduce la capacidad de la bomba. No deben excederse los 22.000 cenipoises ó 100.000 segundos Saybolt en las bombas desde 1/2" a 3". No exceder los 10.000 cenipoises ó 50.000 segundos Saybolt en las de 1/4".

Algunos puntos a recordar cuando se bombean altas viscosidades:

1. Posicione la bomba lo más cerca o por debajo del nivel del depósito que contiene el líquido a bombear.
2. Los tubos de aspiración deben ser aumentados de diámetro, incluso hasta tres veces el diámetro de aspiración de la bomba. Pueden utilizarse orificios dobles en los casos en que estén disponibles.
3. Arranque la bomba muy lentamente, utilizando una válvula de control en la entrada del aire.
4. La mayor presión de aire requerida es aquella que cuando se eleva no aumenta el caudal de la bomba.
5. Si precisa un mayor caudal, deberá seleccionar una bomba de mayor tamaño.





SCHMITT
SACEMI
FAGGIOLATI

PYD
ELECTROBOMBAS

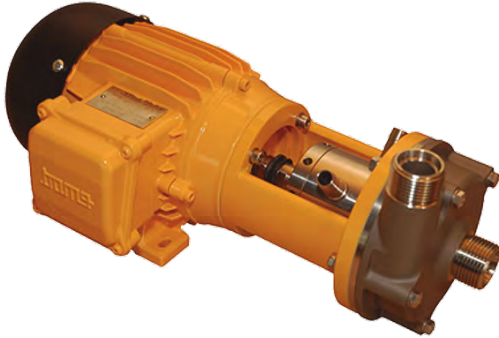

Todas las series son resistentes a las sustancias químicas y son particularmente adecuadas para la elevación de medios de alta pureza y medios agresivos.

- Flujos volumétricos de hasta **500 l/min (30m³/h)**
- Alturas de elevación de hasta **40 metros**.
- Temperatura máxima admisible: **150°C** (para modelos en materiales metálicos)
- Potencia del motor hasta **5,5 KW**.
- Diversos modelos están aprobados para el uso en zonas con peligro de explosión

Debido a su construcción y a los materiales altamente resistentes y adaptables a las respectivas condiciones de funcionamiento –PVdF, PP y acero inoxidable– resultan adecuadas para elevar y hacer circular medios de alta pureza, agresivos, abrasivos, orgánicos, calientes, contaminados y metálicamente contaminados, cristalizables, estériles, corrosivos, radiactivos, tóxicos, nocivos para el medio ambiente, sensibles, valiosos, ácidos, alcalinos, cargados con sólidos y gasificados, así como medios de medianamente viscosos hasta muy viscosos.

Por lo tanto, se utilizan tanto en plantas industriales como en institutos de investigación y laboratorios de muy diversas áreas.

Todos los modelos se equipan de manera estándar con motores de corriente trifásica, con un alcance de potencia de entre 0,12 y 5,5 KW. También se pueden suministrar motores de corriente alterna, con blindaje contra explosión y con encapsulamiento resistente a presión.

BOMBAS DE ARRASTRE MAGNÉTICO PVDF/PP

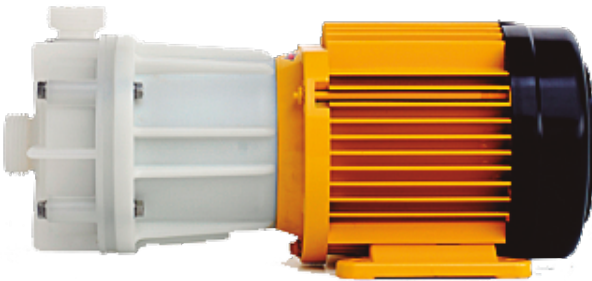

MODELO	P ₂		P.V.P.
	kW	Hp	
MPN 80	0,18	0,25	Consulte precios con nuestro dpto. comercial
MPN 101	0,18	0,25	
MPN 115	0,25	0,34	
MPN 130	0,55	0,75	
MPN 150	1,10	1,50	
MPN 170	2,20	3,00	
MPN 190	3,00	4,00	

DESCRIPCIÓN

Bombas centrífugas con acoplamiento magnético, herméticamente estancas, equipadas con cojinetes hidrodinámicos de mínimo mantenimiento en PTFE/cerámica o en SiC/SiC y con imanes de altísima calidad.

MATERIALES DE CONSTRUCCIÓN

PVdF/PP.

ÁREA DE TRABAJO

Aplicaciones de alta pureza.

Temperaturas máximas: **80°C** para PP; **95°C** para PVdF.

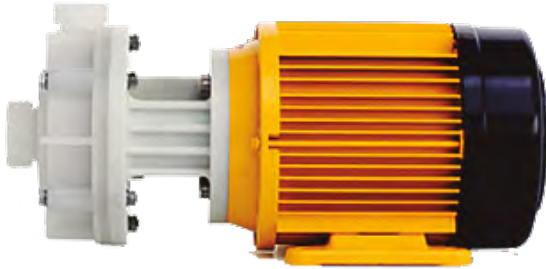

MODELO	P ₂		P.V.P.
	kW	Hp	
U 80	0,18	0,25	Consulte precios con nuestro dpto. comercial
U 100	0,18	0,25	
U 115	0,25	0,34	
U 130	0,55	0,75	
U 150	1,10	1,50	
U 170	2,20	3,00	
U 190	3,00	4,00	
U 210	5,50	7,50	

DESCRIPCIÓN

Bombas centrífugas con cierre de anillo deslizante de acción simple en distintos materiales. Suministrables con cierres mecánicos dobles, denominación UP-DO.

MATERIALES DE CONSTRUCCIÓN

Especificaciones A/B/C: Inserción impulsor, contra-eje, extensión eje en acero inoxidable. Cierres mecánicos carbón/cerámica/vitón/INOX.

Especificaciones A/HC, B/HC y C/HC (bajo demanda): Las mismas piezas en Hastelloy C. Cierres mecánicos SiC, FEP o teflón, sellos y dobles.

ÁREA DE TRABAJO

Para medios de alta viscosidad o cargados con sólidos.

Temperatura máxima: 95°C

BOMBAS CENTRÍFUGAS ACERO INOXIDABLE 14581

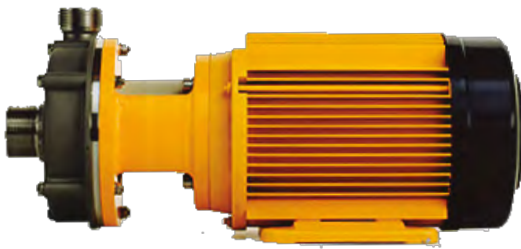

MODELO	P ₂		P.V.P.
	kW	Hp	
UP 80	0,18	0,25	Consulte precios con nuestro dpto. comercial
UP 100	0,18	0,25	
UP 115	0,25	0,34	
UP 130	0,55	0,75	
UP 150	1,10	1,50	
UP 170	2,20	3,00	
UP 190	3,00	4,00	
UP 210	5,50	7,50	

DESCRIPCIÓN

Bombas centrífugas equipadas con cierres mecánicos simples en distintos materiales. Suministrables con cierres mecánicos dobles, denominación UP-DO.

MATERIALES DE CONSTRUCCIÓN

Especificaciones A/B/C: Inserción impulsor, contra-eje, extensión eje en acero inoxidable. Cierres mecánicos carbón/cerámica/vitón/INOX.

Especificaciones A/HC, B/HC y C/HC (bajo demanda): Las mismas piezas en Hastelloy C. Cierres mecánicos SiC, FEP o teflón, sellos y dobles.

ÁREA DE TRABAJO

Para medios de alta viscosidad o cargados con sólidos y alta temperatura del medio.

Temperatura máxima: 150°C

BOMBAS AUTOASPIRANTES PVC/PP

DESCRIPCIÓN

Bombas centrífugas autocebantes.

MATERIALES DE CONSTRUCCIÓN

Carcasa en PVC/PP, resto en PVdF.

Especificaciones A/B/C: Impulsor, contra-eje, extensión eje en acero inoxidable. Cierres mecánicos carbón/cerámica/vitón/INOX.

Especificaciones A/HC, B/HC y C/HC (bajo demanda): Las mismas piezas en Hastelloy C. Cierres mecánicos SiC, FEP o teflón, sencillos y dobles.

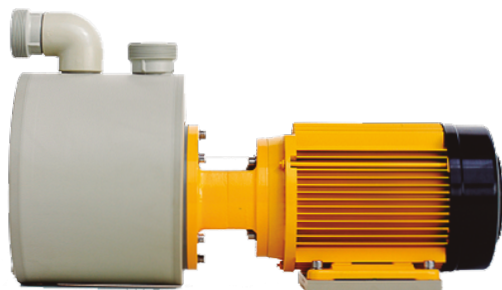

ÁREA DE TRABAJO

Temperatura del líquido: De 10° a 50°C

Altura de aspiración: Hasta 5 metros.

MODELO	P ₂		ALTURA	CAUDAL	P.V.P.
	kW	Hp	MÁX	MÁX	
S 115	0,25	0,35	metros	l/min	Consulte precios con nuestro dpto. comercial
S 130	0,55	0,75	11	63	
S 150	1,10	1,50	14	118	
S 170	2,20	3,00	19	166	
			28	210	

BOMBAS PERIFÉRICAS PVDF

DESCRIPCIÓN

Electrobomba periférica autoaspirante, con acoplamiento magnético. Libre de fugas, anticorrosiva y de fácil mantenimiento.

Relación lineal entre el caudal y la altura, presión alta a caudal bajo.

MATERIALES DE CONSTRUCCIÓN

Partes en contacto con el fluido: PVdF. Elastómero: Vitón, EPDM, FEP.

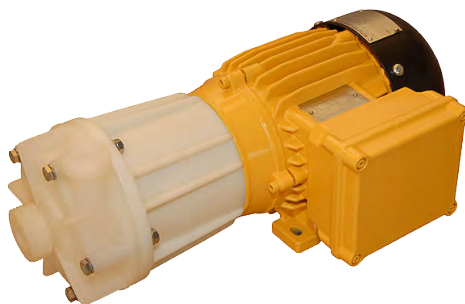

ÁREA DE TRABAJO

Capaz de trabajar en medios ácidos, lejías, disolventes, etc. Especialmente diseñada para caudales pequeños y elevadas presiones.

MODELO	P ₂		ALTURA	CAUDAL	P.V.P.
	kW	Hp	MÁX	MÁX	
P 130	1,10	1,50	metros	l/min	Consulte precios con nuestro dpto. comercial
			35	45	

BOMBAS CENTRÍFUGAS VERTICALES PVDF/PP

DESCRIPCIÓN

Bombas sumergibles verticales construidas bajo el principio de eje de libre rotación, por lo que no montan ni cojinetes ni cierres, pudiendo trabajar en seco.

MATERIALES DE CONSTRUCCIÓN

PVdF, PP.

ÁREA DE TRABAJO

En recipientes o baños de inmersión que no se pueden embridar lateralmente.
Temperaturas máx.: 80°C para PP; 95°C para PVdF.

MODELO	P ₂		MATERIAL CONST.	ALTURA	CAUDAL	P.V.P.
	kW	Hp		MÁX	MÁX	
				metros	l/min	
T 100	0,12	0,17	PP PVdF	6	55	Consulte precios con nuestro dpto. comercial
T 115	0,25	0,35	PP PVdF	10	85	
T 130	0,55	0,75	PP PVdF	12,5	128	
T 150	0,75	1,00	PP PVdF	17,5	163	
T 170	1,50	2,00	PP PVdF	22	230	
T 190	2,20	3,00	PP PVdF	28	281	

ET: Largo de caña en mm



BOMBAS CENTRÍFUGAS VERTICALES ACERO INOXIDABLE

DESCRIPCIÓN

Bombas sumergibles verticales construidas bajo el principio de eje de libre rotación, por lo que no montan ni cojinetes ni cierres, pudiendo trabajar en seco.

MATERIALES DE CONSTRUCCIÓN

Acero inoxidable 1.4571

Área de trabajo

En recipientes o baños de inmersión que no se pueden embridar lateralmente
y con alta temperatura del medio.
Temperatura máx.: 150°C

MODELO	P ₂		MATERIAL	ALTURA	CAUDAL	P.V.P.
	kW	Hp		MÁX	MÁX	
				metros	l/min	
TE 115	0,25	0,35	Acero inoxidable 1.4571	8	98	Consulte precios con nuestro dpto. comercial
TE 130	0,55	0,75	Acero inoxidable 1.4571	11	139	
TE 150	0,75	1,00	Acero inoxidable 1.4571	15	170	
TE 170	1,50	2,00	Acero inoxidable 1.4571	20	274	
TE 190	2,20	3,00	Acero inoxidable 1.4571	23	285	

ET: Largo de caña en mm



ELECTROBOMBAS MÁQUINAS HERRAMIENTAS

INMERSIÓN. SERIES IMM Y SQ

SACEMI

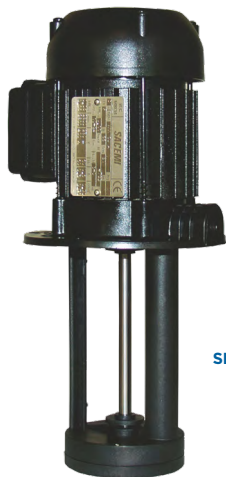

DESCRIPCIÓN SERIE IMM

Bombas para la transferencia de líquidos limpios o con impurezas hasta 2-3 mm. Útiles para el trasiego de agua, emulsiones y sustancias aceitosas.

MATERIALES DE CONSTRUCCIÓN

Ver tabla.

ÁREA DE TRABAJO

Temperatura máx. del líquido: 90°C

Viscosidad máx.: 3°Engler

SERIE IMM

MODELO	P ₂		INT. A	ALTURA DE CARGA EN METROS													
	kW	Hp		0	1	2	3	4	5	8	9	10	12	14	16	18	
SQ 56/S	0,16	0,21	0,55	CAUDAL (l/min)													
SQ 63/S	0,30	0,40	0,58	73	62	48	30										
SQ 71/A	0,53	0,71	1,40	100	90	75	55	30									
SQ 71/B	0,78	1,05	1,90	195	190	180	168	156	141	95	78	55	28				
SQ 80/A	1,15	1,54	1,90	230	220	210	200	190	180	138	122	107	66				
SQ 80/B	1,47	1,97	2,80	330	320	310	300	290	280	245	232	220	188	145	90		
IMM 40/A	0,10	0,13	0,29	400	390	380	370	360	347	310	300	290	245	190	138	60	
IMM 50/A	0,12	0,16	0,29	16	14	9	3										
IMM 63/A	0,30	0,40	0,58	24	22	18	10										
IMM 63/B	0,40	0,50	0,90	100	95	86	78	53	32								
IMM 71/A	0,53	0,70	1,60	115	110	103	96	82	64								
IMM 71/B	0,78	1,05	1,90	198	187	176	167	157	144	106	90	70	37				
IMM 80/A	1,15	1,50	1,90	230	220	210	200	190	180	138	122	109	77	39			
IMM 80/B	1,47	1,97	2,80	330	320	310	300	290	280	245	232	220	188	145	90		
IMM 90/A	1,85	2,50	5,00	400	390	380	370	360	347	310	300	290	245	190	138	60	
IMM 90/B	2,80	3,80	6,20	740	730	710	690	670	650	530	470	410	230				
IMM 100/B	4,43	5,90	8,60	980	970	950	920	890	860	770	730	680	570				
				1.200	1.170	1.140	1.105	1.075	1.040	940	900	850	750	650	550	450	

Todos los modelos son trifásicos 230/400V. Consulte suplemento para opción monofásica.

ELECTROBOMBAS MÁQUINAS HERRAMIENTAS INMERSIÓN. SERIES IMM Y SQ



SERIE SQ

DESCRIPCIÓN SERIE SQ

Bombas para la transferencia de líquidos limpios o con impurezas hasta 2-3 mm. Útiles para el trasiego de agua, emulsiones y sustancias aceitosas.

MATERIALES DE CONSTRUCCIÓN

Ver tabla.

ÁREA DE TRABAJO

Temperatura máx. del líquido: 70°C

Viscosidad máx.: 3°Engler

F

LARGO DESDE LA PLACA BASE	MATERIALES DE CONSTRUCCIÓN		
	TAPA ASP.	CAÑA	IMPULSOR
mm			
-	-	Fundición	Nylon
-	-	Fundición	Nylon
-	-	Fundición	Bronce
-	-	Fundición	Bronce
-	-	Fundición	Bronce
-	-	Fundición	Bronce
80-120-150-180	Plástico	Plástico	Nylon
80-120-150-180	Plástico	Plástico	Nylon
150-200-250-300	Plástico	Aluminio	Nylon
150-200-250-300	Plástico	Aluminio	Nylon
200-250-325	Aluminio	Aluminio	Bronce
440	Aluminio	Aluminio	Bronce
200-250-325	Aluminio	Aluminio	Bronce
440	Aluminio	Aluminio	Bronce
200-250-300-350	Aluminio	Aluminio	Bronce
530	Aluminio	Aluminio	Bronce
200-250-300-350	Aluminio	Aluminio	Bronce
530	Aluminio	Aluminio	Bronce
350	Fundición	Fundición	Fundición
600	Fundición	Acero	Fundición
800	Fundición	Acero	Fundición
350	Fundición	Fundición	Fundición
600	Fundición	Acero	Fundición
800	Fundición	Acero	Fundición
350	Fundición	Fundición	Fundición
600	Fundición	Acero	Fundición
800	Fundición	Acero	Fundición

Todos los modelos son trifásicos 230/400V. Consulte suplemento para opción monofásica.



ELECTROBOMBAS MÁQUINAS HERRAMIENTAS

INMERSIÓN. SERIES SP Y SPV



SERIE SP

DESCRIPCIÓN SERIE SP

Bombas para la transferencia de líquidos limpios o con impurezas hasta 2-3 mm. Útiles para el trasiego de agua, emulsiones y sustancias aceitosas.

MATERIALES DE CONSTRUCCIÓN

Ver tabla.

ÁREA DE TRABAJO

Temperatura máx. del líquido: 70°C

Viscosidad máx.: 3°Engler

MODELO	P ₂		INT. A	ALTURA DE CARGA EN METROS														
	kW	Hp		0	1	2	3	4	5	6	7	9	11	12	13	14		
SP 12	0,15	0,20	0,32	CAUDAL (l/min)														
				60	52	43	30	8										
SP 18	0,16	0,21	0,55	70	63	55	42	25	5									
SP 25	0,30	0,40	0,58	85	81	75	64	50	30	3								
SP 33	0,40	0,50	0,90	100	95	87	77	65	50	30	5							
SP 50	0,53	0,70	1,40	180	175	170	165	160	150	140	125	81	25					
SP 75	0,78	1,05	1,90	220	215	208	200	195	180	168	150	120	65	30	5			
SP 100	1,15	1,50	1,90	300	290	285	273	260	277	225	200	150	85	55	15	5		
SP 150	1,47	1,97	2,80	360	350	340	310	300	280	260	240	180	125	90	25	5		
SPV 12	0,15	0,20	0,32	60	52	43	30	8										
SPV 18	0,16	0,21	0,55	70	63	55	42	25	5									
SPV 25	0,30	0,40	0,58	85	81	75	64	50	30	3								
SPV 33	0,40	0,50	0,90	100	95	87	77	65	50	30	5							

Todos los modelos son trifásicos 230/400V. Consulte suplemento para opción monofásica.



ELECTROBOMBAS MÁQUINAS HERRAMIENTAS

INMERSIÓN. SERIES SP Y SPV



SERIE SPV

DESCRIPCIÓN SERIE SPV

Bombas para la transferencia de líquidos limpios o con impurezas hasta 2-3 mm. Útiles para el trasiego de agua, emulsiones y sustancias aceitosas.

MATERIALES DE CONSTRUCCIÓN

Ver tabla.

ÁREA DE TRABAJO

Temperatura máx. del líquido: 70°C

Viscosidad máx.: 3°Engler

F

LARGO DESDE LA PLACA BASE	MATERIALES DE CONSTRUCCIÓN		
	TAPA ASP.	CAÑA	IMPULSOR
mm			
90-120-170-220	Valox	Fundición	Valox
270-350	Valox	Fundición	Valox
90-120-170-220	Valox	Fundición	Valox
270-350	Valox	Fundición	Valox
90-120-170-220	Valox	Fundición	Valox
270-350	Valox	Fundición	Valox
90-120-170-220	Valox	Fundición	Valox
270-350	Valox	Fundición	Valox
200-270-350	Valox	Fundición	Valox
440-550	Valox	Fundición	Valox
200-270-350	Valox	Fundición	Valox
440-550	Valox	Fundición	Valox
200-270-350	Valox	Fundición	Valox
440-550	Valox	Fundición	Valox
200-270-350	Valox	Fundición	Valox
440-550	Valox	Fundición	Valox
90-120-170-220	Plástico	Plástico	Valox
270-350	Plástico	Plástico	Valox
90-120-170-220	Plástico	Plástico	Valox
270-350	Plástico	Plástico	Valox
90-120-170-220	Plástico	Plástico	Valox
270-350	Plástico	Plástico	Valox
90-120-170-220	Plástico	Plástico	Valox
270-350	Plástico	Plástico	Valox

Todos los modelos son trifásicos 230/400V. Consulte suplemento para opción monofásica.



DESCRIPCIÓN SERIE EPC

Bombas para transferencia de líquidos limpios. Los componentes hidráulicos permiten su uso con emulsiones y sustancias aceitosas, glicoles y líquidos en general, debido a sus materiales de construcción, resistentes a la oxidación.

MATERIALES DE CONSTRUCCIÓN

Ver tabla.

ÁREA DE TRABAJO

Temperatura máx. del líquido: 90°C

Viscosidad máx.: 3°Engler

SERIE EPC

MODELO	P ₂		INT.	ALTURA DE CARGA EN METROS												
	kW	Hp	A	0	5	10	20	30	40	50	60	70	80	90	95	100
				CAUDAL (l/min)												
EPC 63C	0,54	0,70	1,10	40	35	29	18	6								
EPC 71B	1,10	1,50	1,90	55	50	43	32	19	7							
EPC 80B	1,70	2,30	2,90	70	65	59	49	38	27	17	6					

MODELO	P ₂		INT.	ALTURA DE CARGA EN METROS														
	kW	Hp	A	0	4	8	12	16	20	25	28	32	35	40	45	50	55	60
				CAUDAL (l/min)														
MP 63C	0,54	0,70	1,55	112	92	70	45	27	0									
MP 71A	0,70	0,90	1,72	95	83	67	47	33	0									
MP 71B	0,95	1,30	2,38	102	92	80	68	58	40	18	0							
MP 80C	2,20	3,00	3,50	238	227	211	195	178	146	123	80	30	0					
MP 90B	3,60	4,80	5,40	245	236	224	217	211	197	180	160	140	130	104	50	10	0	
MP 100B	5,90	7,90	10,00	338	330	314	305	290	275	255	240	220	205	178	145	110	75	48

Todos los modelos son trifásicos 230/400V. Consulte suplemento para opción monofásica.

ELECTROBOMBAS MÁQUINAS HERRAMIENTAS

INMERSIÓN. SERIES EPC Y MP

SERIE MP

DESCRIPCIÓN SERIE MP

Bombas para transferencia de líquidos conteniendo impurezas hasta 2-3 mm. Los componentes hidráulicos permiten su uso con emulsiones y sustancias aceitosas, glicoles y líquidos en general, debido a sus materiales de construcción, resistentes a la oxidación.

MATERIALES DE CONSTRUCCIÓN

Ver tabla.

ÁREA DE TRABAJO

Temperatura máx. del líquido: 90°C

Viscosidad máx.: 3°Engler

F

LARGO DESDE LA PLACA BASE	MATERIALES DE CONSTRUCCIÓN		
	TAPA ASP.	CAÑA	IMPULSOR
mm			
100-130	Fundición	Acero	Fundición
180-230	Fundición	Acero	Fundición
280-360	Fundición	Acero	Fundición
100-130	Fundición	Acero	Fundición
180-230	Fundición	Acero	Fundición
280-360	Fundición	Acero	Fundición
100-130	Fundición	Acero	Fundición
180-230	Fundición	Acero	Fundición
280-360	Fundición	Acero	Fundición

F

LARGO DESDE LA PLACA BASE	MATERIALES DE CONSTRUCCIÓN		
	TAPA ASP.	CAÑA	IMPULSOR
mm			
180-230-280-330	Aluminio	Aluminio	Bronce
180-230-280-330	Aluminio	Aluminio	Bronce
210-260-310-360	Aluminio	Aluminio	Bronce
230-280	Aluminio	Aluminio	Bronce
355-470	Aluminio	Aluminio	Bronce
265-315	Aluminio	Aluminio	Bronce
390-505	Aluminio	Aluminio	Bronce
265-315	Aluminio	Aluminio	Bronce
365-415	Aluminio	Aluminio	Bronce
595	Aluminio	Aluminio	Bronce

Todos los modelos son trifásicos 230/400V. Consulte suplemento para opción monofásica.



ELECTROBOMBAS MÁQUINAS HERRAMIENTAS

ALTA PRESIÓN. SERIE AP

**DESCRIPCIÓN**

Bomba para trasiego de líquidos con impurezas de hasta 2 mm. Para ser instalada a unos 6-7 mm de la base del depósito.

MATERIALES DE CONSTRUCCIÓN

Ver tabla.

ÁREA DE TRABAJO

Temperatura máx. del líquido: 90°C

Viscosidad máx.: 3°Engler

MODELO	P ₂			ALTURA DE CARGA EN METROS												
	kW	Hp	INT. A	10	12	14	16	18	20	22	24	26	28	30	34	36
				CAUDAL (l/min)												
AP 80B	2,19	2,90	3,2	270	260	250	225	200	175	150	115	75				
AP 90A	2,08	2,80	5,4	300	290	277	265	252	240	225	205	180	150	110		
AP 90B	3,60	4,80	6,2	450	435	420	400	385	360	320	280	240	200	160		
AP 100A	4,43	5,90	8,4	560	550	540	520	500	480	460	440	405	370	330	240	
AP 112B	6,00	8,00	12,2	715	700	680	660	640	610	580	550	515	475	435	340	280

Todos los modelos son trifásicos 230/400V. Consulte suplemento para opción monofásica.

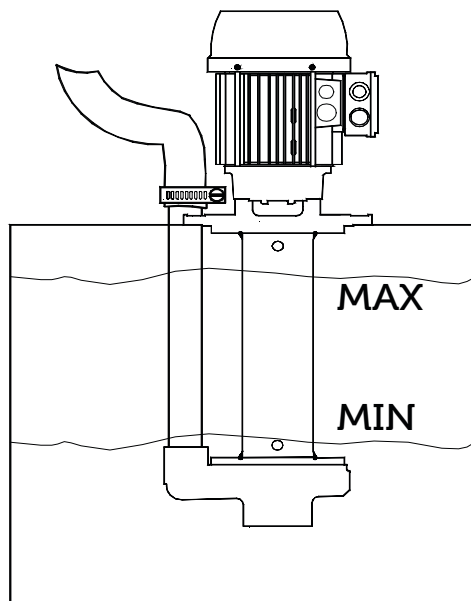

F

LARGO DESDE LA PLACA BASE	TAPA ASP.	MATERIALES DE CONSTRUCCIÓN	
		CAÑA	IMPULSOR
mm			
320	Fundición	Fundición	Fundición
450-610	Fundición	Acero	Fundición
860	Fundición	Acero	Fundición
320	Fundición	Fundición	Fundición
450-610	Fundición	Acero	Fundición
860	Fundición	Acero	Fundición
320	Fundición	Fundición	Fundición
450-610	Fundición	Acero	Fundición
860	Fundición	Acero	Fundición
320	Fundición	Fundición	Fundición
450-610	Fundición	Acero	Fundición
860	Fundición	Acero	Fundición

Todos los modelos son trifásicos 230/400V. Consulte suplemento para opción monofásica.

ELECTROBOMBAS MÁQUINAS HERRAMIENTAS

ALTA PRESIÓN. SERIE AU

**DESCRIPCIÓN**

Bombas para la transferencia de líquidos limpios. Útil para el trasiego de agua, emulsiones y sustancias aceitosas.

MATERIALES DE CONSTRUCCIÓN

Ver tabla.

ÁREA DE TRABAJO

Viscosidad máx.: 3°Engler

MODELO	P ₂		INT
	kW	Hp	A
AU 56	0,16	0,20	0,55
AU 63	0,30	0,40	0,52

ALTURA DE CARGA EN METROS							P.V.P.
0	2	4	6	8	10	12	
CAUDAL (l/min)							Consulte precios con nuestro dpto. comercial
11	9	8	6	4	2	0	
14	12	10	8	6	4	0	

ELECTROBOMBAS MÁQUINAS HERRAMIENTAS

TRASVASE. SERIE TR

**DESCRIPCIÓN**

Bombas para transferencia de líquidos limpios y con impurezas de hasta 2-3 mm. Los componentes hidráulicos permiten su uso con emulsiones y sustancias aceitosas, glicoles y líquidos en general, debido a sus materiales de construcción, resistentes a la oxidación.

MATERIALES DE CONSTRUCCIÓN

Ver tabla.

ÁREA DE TRABAJO

Temperatura máx. del líquido: 90°C

Viscosidad máx.: 3°Engler

MODELO	P ₂		INT
	kW	Hp	A
TR 71/A	0,53	0,70	1,40
TR 71/B	0,78	1,05	1,90
TR 80/A	1,15	1,50	1,90
TR 80/B	1,47	1,97	2,80

ALTURA DE CARGA EN METROS								P.V.P.
2	4	6	8	10	12	14	16	
CAUDAL (l/min)								Consulte precios con nuestro dpto. comercial
180	160	135	105	55				
210	195	172	145	108	78	32		
275	258	235	212	175	145	107	58	
345	331	310	285	248	218	180	130	

Todos los modelos son trifásicos 230/400V. Consulte suplemento para opción monofásica.

**ELECTROBOMBAS SUMERGIBLES
PARA AGUAS RESIDUALES FAGGIOLATI**

Electrobombas sumergibles para aguas residuales de 0,5 a 350 KW en hierro fundido EN-GJL-250, bronce marino B10 y acero inoxidable 316L, siguiendo la norma de gestión de calidad ISO 9001:2008.

Los motores hasta 18 KW son certificados según las normas ATEX.



Consulte con nuestro departamento técnico-comercial.

FAGGIOLATI PUMPS S.p.A.
DISTRIBUIDOR OFICIAL

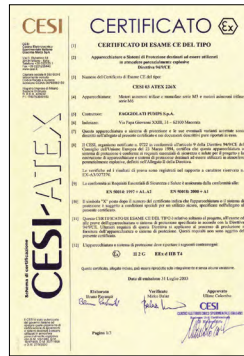

**IMPULSORES VÓRTEX ∞ SAND VORTEX
MONOCANAL ∞ MULTICANAL
TRITURADORAS ∞ ZOOTÉCNICAS**

AGUA RESIDUALES

FAGGIOLATI



ACHIQUE EN FUNDICIÓN



IMPULSOR VORTEX



IMPULSOR SAND VORTEX



IMPULSOR MONOCANAL



BOMBAS CON TRITURADOR



IMPULSOR ZOOTÉCNICO



BOMBAS DE ACHIQUE EN ACERO



IMPULSOR VÓRTEX EN ACERO



IMPULSOR MULTICANAL EN ACERO



BOMBAS DE ACHIQUE EN BRONCE



IMPULSOR VÓRTEX EN BRONCE



IMPULSOR MULTICANAL EN BRONCE

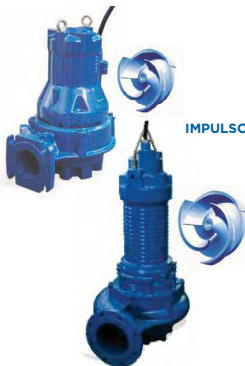

IMPULSOR MULTICANAL



Consulte al comercial de su zona o con el Dpto. Técnico para presupuestos en menos de 24 h.

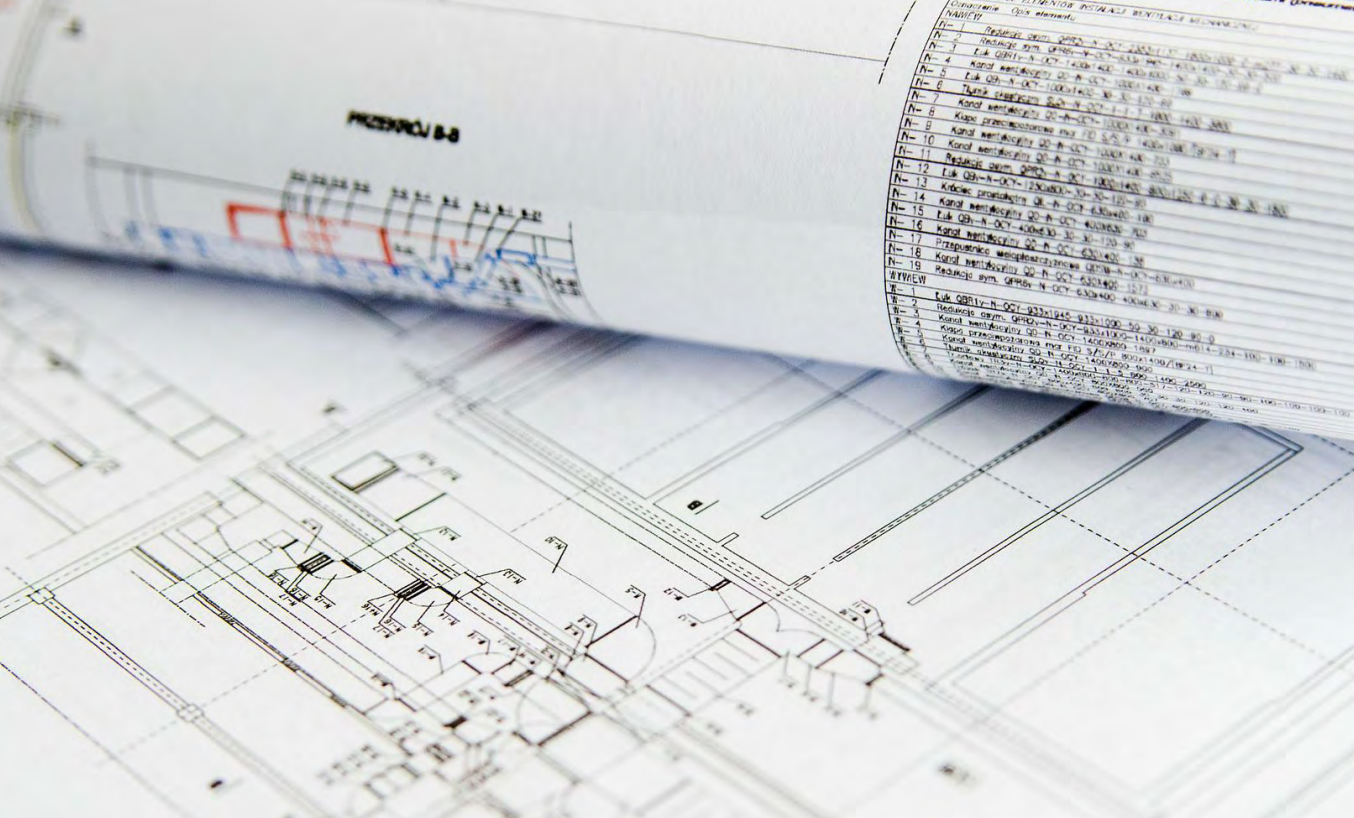

A P É N D I C E T É C N I C O

	Pág.
• Capacidad de los depósitos de expansión en función de los caudales y presiones	216
• Tabla indicativa de la velocidad respecto a la viscosidad	232
• Tabla de conversión de viscosidades	237
• Aplicaciones de alta viscosidad	243
• Tablas de pérdida de carga	261
• Cálculo de cables eléctricos	263
• Potencias de los generadores	265
• Pérdida de carga en accesorios	266
• Influencia de la altura en la aspiración	266
• Ejemplo de selección de bomba	267
• Peso específico del agua según la temperatura	268
• Conexión de motores	269

TABLA DE PÉRDIDA DE CARGA

APÉNDICE TÉCNICO

Pérdida de carga Hv por cada 100 metros de tubería

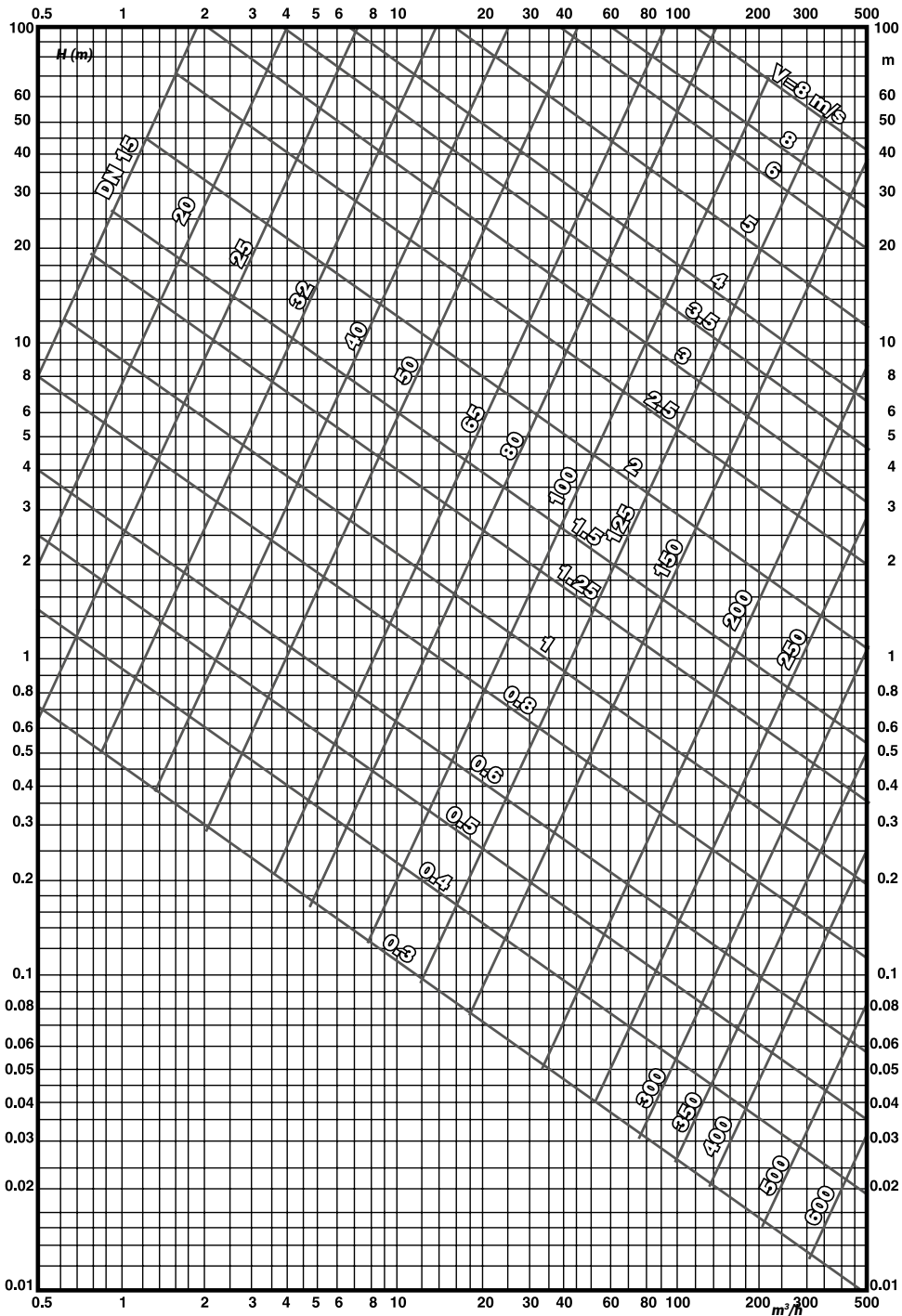

Pérdida de carga Hv por cada 100 metros de tubería, según la fórmula PRANDTL-COLEBROOK para $K=0,1$ mm (tuberías nuevas de hierro fundido con recubrimiento bituminoso) flujo turbulento y $v=1,236$ mm²/s (agua limpia a 12°C). Los valores obtenidos en esta tabla son lo suficientemente exactos como para ser usados para agua y otros líquidos de viscosidad similar a temperatura ambiente normales.

TABLA DE PÉRDIDA DE CARGA

Pérdida de carga Hv por cada 100 metros de tubería

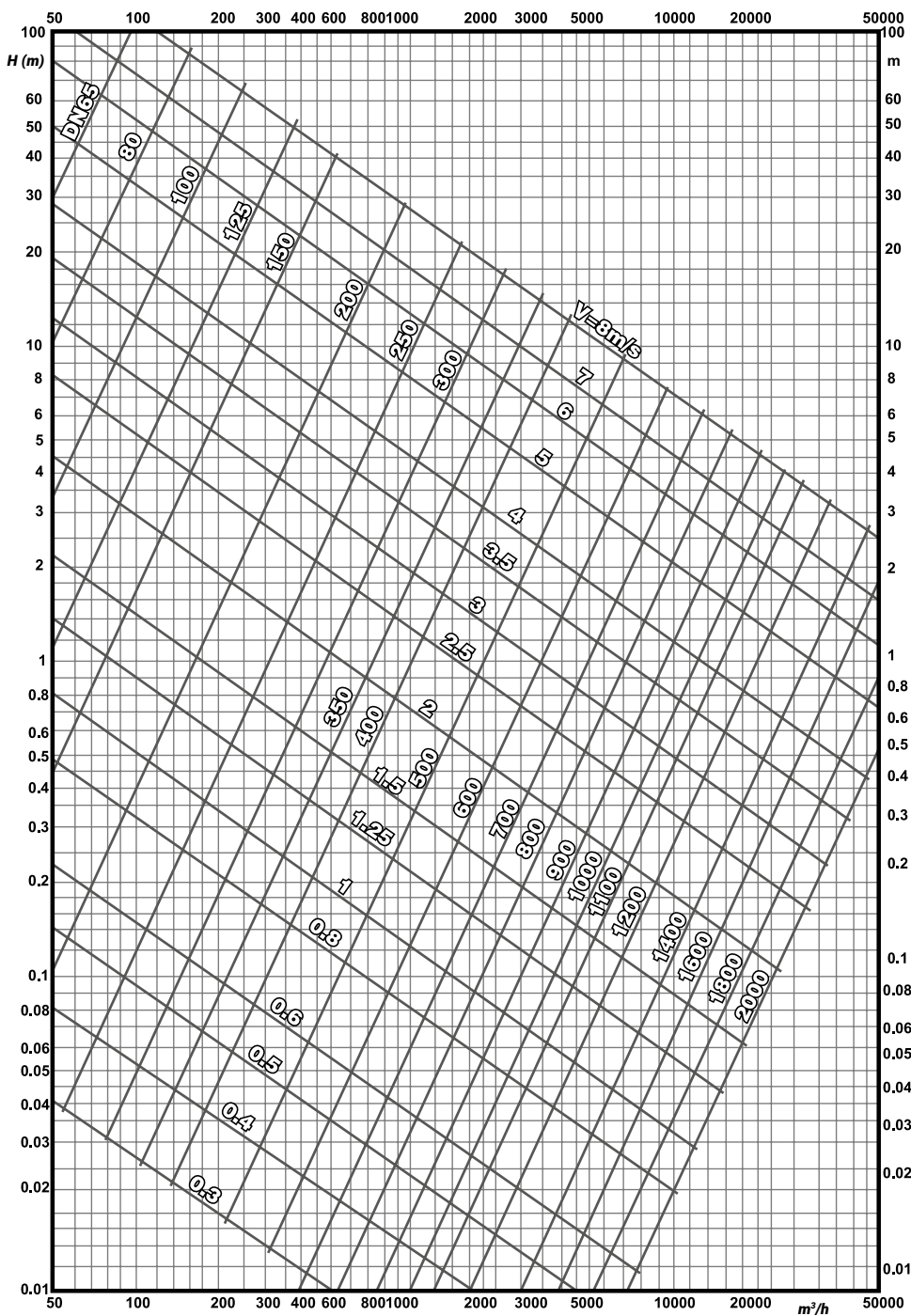

CÁLCULO DE CABLES ELÉCTRICOS SEGÚN LONGITUD Y POTENCIA DEL MOTOR

MOTOR 230 V TRIFÁSICO		ARRANQUE DIRECTO															
		1 MANGUERA DE 4 x ... mm ²							3 MANGUERAS DE 1 x ... mm ²								
		1	1,5	2	4	6	10	16	25	35	50	70	95	120	150	185	240
kW	Hp	LONGITUD MÁXIMA EN METROS															
0,37	0,5	90	135														
0,55	0,75	60	90	150	240												
0,75	1	47	71	118	190												
1,1	1,5	35	52	87	140	210											
1,5	2	26	40	66	106	160	266										
2,2	3		29	48	76	115	191	306									
3	4			37	60	90	150	240									
3,7	5			27	44	66	110	176									
4	5,5			27	44	66	110	176									
5,5	7,5				32	48	80	128	350	490	680	920	1.150	1.430	1.680	2.000	2.430
7,5	10					35	58	96	270	370	520	710	900	1.110	1.300	1.560	1.900
11	15						80	120	180	250	350	480	610	750	880	1.060	1.290
15	20						60	90	140	190	270	360	460	570	670	800	970
18,5	25							70	110	150	210	290	370	450	530	640	770
22	30							60	90	130	180	240	310	380	450	540	660

Las tablas son válidas para agua hasta 30°C. Si la temperatura es superior consulte a nuestro departamento técnico.

MOTOR 400 V TRIFÁSICO		ARRANQUE DIRECTO															
		1 MANGUERA DE 4 x ... mm ²							3 MANGUERAS DE 1 x ... mm ²								
		1	1,5	2	4	6	10	16	25	35	50	70	95	120	150	185	240
kW	Hp	LONGITUD MÁXIMA EN METROS															
0,37	0,5	240															
0,55	0,75	164	246														
0,75	1	133	200	333													
1,1	1,5	97	146	244	390												
1,5	2	72	109	180	290	435											
2,2	3	51	78	130	207	310	516										
3	4	41	62	104	167	250	416										
3,7	5	31	46	77	124	186	310	496									
4	5,5	31	46	77	124	186	310	496									
5,5	7,5		33	56	90	135	225	360	1.060	1.450	2.030	2.750	3.460	4270	5000	5.970	7.230
7,5	10				66	100	165	270	810	1.110	1.560	2.120	2.680	3310	3890	4.660	5.670
11	15				90	130	230	360	550	750	1.060	1.440	1.820	2250	2640	3.160	3.850
15	20				70	100	170	270	410	570	800	1.080	1.370	1690	1990	2.380	2.900
18,5	25					80	140	210	330	450	630	860	1.090	1350	1590	1.900	2.310
22	30					70	120	180	380	380	540	740	930	1150	1360	1.630	1.990
30	40						90	130	210	280	400	540	680	840	980	1.180	1.420
37	50							110	170	230	320	440	550	680	800	950	1.160
45	60								140	180	270	360	460	570	670	800	970
55	75								120	160	220	310	390	480	560	670	820
66	90									170	230	300	370	430	520	630	
90	125										170	220	270	310	380	450	
110	150											190	230	270	320	390	
132	180												200	240	280	340	
147	200													180	210	250	310

Las tablas son válidas para agua hasta 30°C. Si la temperatura es superior consulte a nuestro departamento técnico.

CÁLCULO DE CABLES ELÉCTRICOS SEGÚN LONGITUD Y POTENCIA DEL MOTOR

APÉNDICE TÉCNICO

MOTOR 230 V TRIFÁSICO		ARRANQUE ESTRELLA/TRIÁNGULO														
		2 MANGUERAS DE 4 x ... mm ²							6 MANGUERAS DE 1 x ... mm ²							
		1	1,5	2	4	6	10	16	25	35	50	70	95	120	150	185
kW	Hp	LONGITUD MÁXIMA EN METROS														
3,7	5	54	90	143	216	361										
5,5	7,5	30	50	90	130	220	350	530	730	1.020	1.380	1.740	2150	2520	3.010	3.640
7,5	10	20	40	70	100	170	270	410	560	780	1.060	1.340	1.660	1.950	2.340	2.850
11	15		30	40	70	120	180	280	380	530	720	910	1.130	1.330	1.590	1.930
15	20			30	50	90	140	210	290	400	540	690	850	1.000	1.200	1.460
18,5	25				40	70	110	170	230	320	430	550	680	800	960	1.160
22	30				30	60	90	140	190	270	370	460	580	680	810	990

Las tablas son válidas para agua hasta 30°C. Si la temperatura es superior consulte a nuestro departamento técnico.

MOTOR 400 V TRIFÁSICO		ARRANQUE ESTRELLA/TRIÁNGULO														
		2 MANGUERAS DE 3 x ... mm ²							6 MANGUERAS DE 1 x ... mm ²							
		1	1,5	2	4	6	10	16	25	35	50	70	95	120	150	185
kW	Hp	LONGITUD MÁXIMA EN METROS														
9,2	12,5	64	107	173	260	433										
11	15	50	80	130	200	350	540	820	1.130	1.590	2.160	2.730	3.380			
15	20	40	60	100	150	260	410	620	850	1.190	1.620	2.050	2.450			
18,5	25		50	80	120	210	220	490	680	950	1.300	1.640	2.030			
22	30		40	70	100	180	280	420	580	810	1.110	1.400	1.740			
30	40				80	130	200	310	430	600	810	1.020	1.260			
37	50				60	100	160	250	340	480	650	830	1.020			
45	60					90	140	210	290	340	550	690	850			
55	75						110	170	240	260	460	580	720			
66	90						90	130	180	190	350	440	550			
75	100								140	160	260	330	400			
90	125								120	140	220	280	350			
110	150									130	190	250	300	406		
132	180										170	220	270	376		
147	200													330	407	
170	230													294	362	
191	260													254	312	406
220	300													228	278	361 451

Las tablas son válidas para agua hasta 30°C. Si la temperatura es superior consulte a nuestro departamento técnico.

MOTOR 230 V MONOFÁSICO		MOTORES MONOFÁSICOS					
		1 MANGUERA DE 4 X ... mm ²					
		1	1,5	2,5	4	6	10
kW	Hp	LONGITUD MÁXIMA EN METROS					
0,37	0,5	50	75	125			
0,55	0,75	38	57	95	152		
0,73	1	30	45	75	120	174	
1,1	1,5	22	33	53	85	127	210
1,5	2		23	38	63	92	154 246
2,2	3			28	45	67	112 180

Las tablas son válidas para agua hasta 30°C. Si la temperatura es superior consulte a con nuestro departamento técnico.

POTENCIAS EN KW KVA DE LOS GENERADORES A ACOPLAR

ARRANQUE DIRECTO	POTENCIA DEL MOTOR		POTENCIA DEL GENERADOR	
	Hp	kw	kw	KVA
	3,0	2,2	6,0	7,5
	4,0	3,0	8,0	10,0
	5,5	4,0	10,0	12,5
	7,5	5,5	12,5	15,5
	10,0	7,5	15,0	18,8
	12,5	9,2	18,8	23,5
	15,0	11,0	22,5	28,0
	17,5	13,0	26,4	33,0
	20,0	15,0	30,0	38,0
	25,0	18,5	40,0	50,0
	30,0	22,0	45,0	57,0
	35,0	26,0	52,0	65,0
	40,0	30,0	60,0	75,0
	50,0	37,0	75,0	94,0
	60,0	45,0	90,0	112,0
	70,0	51,5	105,0	131,0
	80,0	59,0	120,0	150,0
	90,0	66,0	135,0	170,0
	100,0	75,0	150,0	190,0
	125,0	90,0	185,0	230,0
	150,0	110,0	210,0	260,0

A. ESTRELLA/TRIÁNGULO	POTENCIA DEL MOTOR		POTENCIA DEL GENERADOR	
	Hp	kw	kw	KVA
	4,0	3,0	8,0	7,5
	5,5	4,0	8,0	10,0
	7,5	5,5	10,8	13,5
	10,0	7,5	14,0	17,5
	12,5	9,2	17,2	21,5
	15,0	11,0	20,5	25,5
	17,5	13,0	23,6	29,5
	20,0	15,0	27,0	34,0
	25,0	18,5	33,0	42,0
	30,0	22,0	40,0	50,0
	35,0	26,0	45,0	57,0
	40,0	30,0	52,0	65,0
	50,0	37,0	65,0	81,0
	60,0	45,0	77,0	97,0
	70,0	51,5	90,0	112,0
	80,0	59,0	102,0	128,0
	90,0	66,0	115,0	144,0
	100,0	75,0	128,0	160,0
	125,0	90,0	158,0	198,0
	150,0	110,0	190,0	237,0

PÉRDIDA DE CARGA EN ACCESORIOS

ACCESORIO	DIÁMETRO (mm)															
	25	32	40	50	65	80	100	125	150	200	250	300	400	500	600	700
Curva 90°	0,2	0,3	0,4	0,5	0,7	1	1,2	1,8	2	3	5	5,5	7	8	14	16
Codo 90°	0,3	0,4	0,6	0,7	0,9	1,3	1,7	2,5	2,7	4	5	7	9,5	11	19	22
Conos difusores	5	5	5	5	5	5	5	5	5	5	5	5	5	5	5	5
Válvula de pie	6	7	8	9	10	12	15	20	25	30	30	45	60	75	90	100
Válv. retención	4	5	6	7	8	9	10	15	20	25	25	35	50	60	75	85
100% abierta	0,5	0,5	0,5	0,5	0,5	0,5	1	1	1,5	2	2	2	3	3,5	4	5
75% abierta	2	2	2	2	2,2	2,2	2,4	4,4	4,6	6,8	8,8	8,8	8,12	2,14	4,16	6,20
50% abierta	15	15	15	15	15	15	30	30	45	60	60	60	90	105	120	150

Valores de pérdida en metros de tubería recta. Valores aproximados, variables con la calidad de los accesorios.

INFLUENCIA DE LA ALTURA EN LA ASPIRACIÓN

ALTURA SOBRE EL NIVEL DEL MAR	PÉRDIDAS EN ASPIRACIÓN (m)
0	0
100	0,125
200	0,25
300	0,375
400	0,50
500	0,625
600	0,75
700	0,87
800	0,99
900	1,11
1.000	1,22
1.100	1,33
1.200	1,44
1.300	1,55
1.400	1,66
1.500	1,77
1.600	1,88
1.700	1,99
1.800	2,09
1.900	2,19
2.000	2,29
2.200	2,49
2.400	2,68
2.600	2,87
2.800	3,05
3.000	3,23
3.500	3,65
4.000	4,06

EJEMPLO PRÁCTICO DE SELECCIÓN DE BOMBA

APÉNDICE TÉCNICO

Datos generales:

Altura geométrica: **18 m**
 Longitud de tubería: **45 m**
 Diámetro interior de la tubería: **40 mm**

Características de la aspiración:

Altura de aspiración: **3 m**
 Longitud de la tubería: **9 m**
 Número de válvulas de pie: **1**
 Número de codos de 90°: **1**

Características de la impulsión:

Altura de impulsión: **15 m**
 Longitud de la tubería: **36 m**
 Número de válvulas de compuerta: **1**
 Número de válvulas de retención: **1**
 Número de codos de 90°: **2**

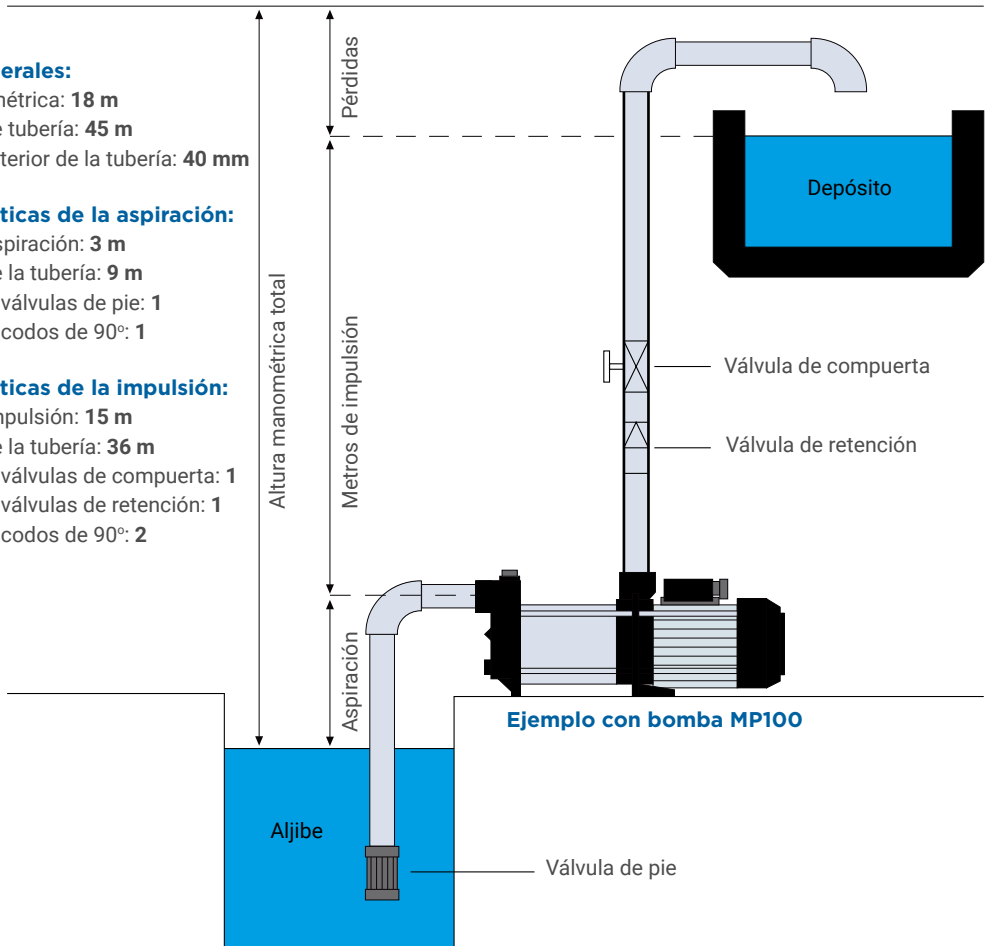

REQUERIMIENTO:

Elevar agua desde un aljibe hasta un depósito elevado, obteniendo un caudal de 6 metros cúbicos por hora.

A) Pérdidas de carga en la aspiración:

Longitud de la tubería: 9 m
 Pérdidas singulares (ver página 235):
 8 m (válvula de pie)
 0,6 m (codo 90°)

Longitud equivalente de tubería: 17,6 m

La pérdida en una tubería de 40 mm para un caudal de 6 m³/h es de 7 m por 100 m de tubería

$$7 \times 17,6 / 100 = 1,23 \text{ m.c.a.}$$

B) Pérdidas de carga en la impulsión:

Longitud de tubería: 36 m
 Pérdidas singulares:
 15 m (válv. de compuerta 50%)
 6 m (válvula de retención)
 1,2 m (2 codos de 90°)

Longitud equivalente de tubería: 58,2 m

$$7 \times 58,2 / 100 = 4,07 \text{ m.c.a.}$$

SELECCIÓN

Altura manométrica total: 18 + 1,23 + 4,07 = 23,30 m.c.a.

Por lo tanto, se debe seleccionar una bomba que eleve 6 m³/h a una altura de 23,30 m.c.a.

PESO ESPECÍFICO DEL AGUA SEGÚN TEMPERATURA

TEMPERATURA	Tv	Y
°C	Kg/cm ²	Kg/dm ³
0	0,0062	0,9998
10	0,0125	0,9996
20	0,0238	0,9982
30	0,0432	0,9955
40	0,0752	0,9921
50	0,1258	0,988
60	0,2031	0,9831
70	0,3177	0,9777
75	0,3931	0,9748
80	0,4829	0,9718
82	0,5234	0,9705
84	0,5667	0,9693
86	0,6129	0,9680
88	0,6623	0,9667
90	0,7149	0,9653
92	0,7710	0,9640
94	0,8307	0,9625
96	0,8942	0,9611
98	0,9616	0,9596
100	1,0332	0,9583
102	1,1092	0,9568
104	1,1898	0,9554
106	1,2751	0,9540
108	1,3654	0,9525
110	1,4609	0,9510
112	1,5618	0,9495
114	1,6684	0,9479
116	1,7809	0,9464
118	1,8995	0,9448
120	2,0245	0,9431
122	2,1561	0,9414
124	2,2947	0,9398
126	2,4404	0,9381
128	2,5935	0,9365
130	2,7544	0,9348
135	3,1920	0,9305
140	3,6850	0,9260
145	4,2370	0,9216
150	4,8540	0,9169
155	5,5400	0,9121
160	6,3020	0,9073
165	7,1460	0,9023
170	8,0760	0,8973
175	9,1010	0,8920
180	10,225	0,8869

Tv (m.c.l.) = Tv (kg/cm²) x 10/Y
 Tv (m.c.a.) = Tv (kg/cm²) x 10

CONEXIONES DE MOTORES TRIFÁSICOS DIRECTO, ESTRELLA, TRIÁNGULO

VOLTAJE DE RED	ARRANQUE	MOTOR	
		BOBINADO	CONEXIÓN
230V	Directo	230/400	Triángulo
	Estrella-Triángulo	230/400	Estrella-Triángulo
400V	Directo	230/400	Estrella
		400/692	Triángulo
	Estrella-Triángulo	400/692	Estrella-Triángulo

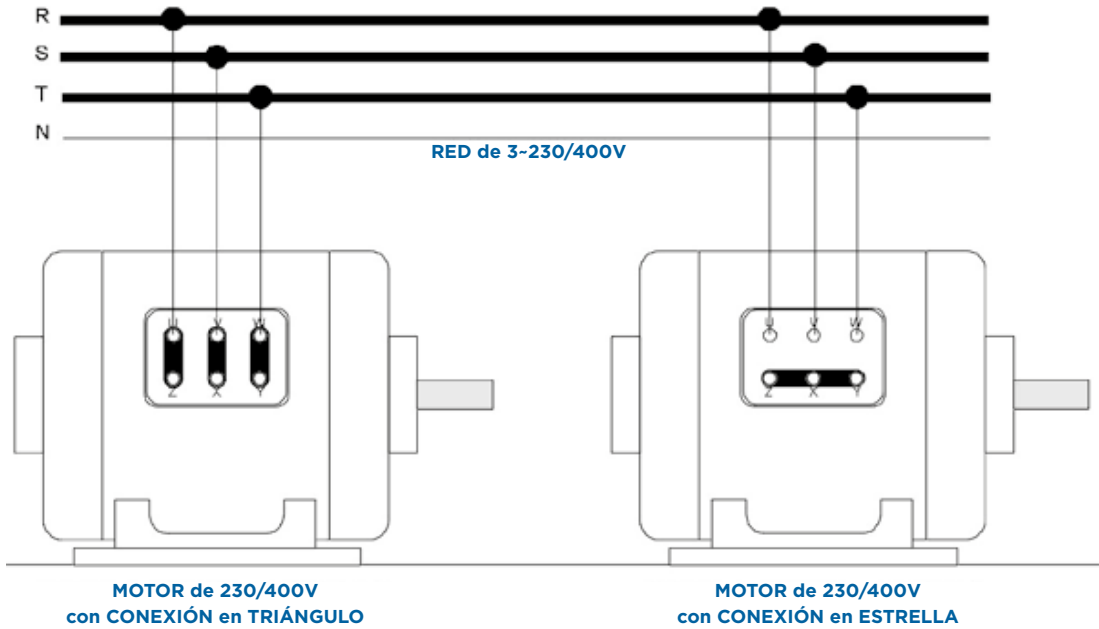

La conmutación estrella-triángulo se realiza en el cuadro de control.

ESQUEMA DE CONEXIONES BOMBAS SUMERGIBLES CON MOTORES MONOFÁSICOS

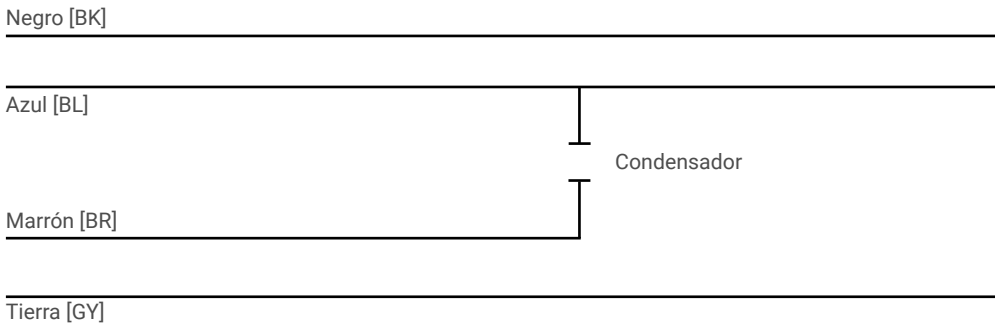

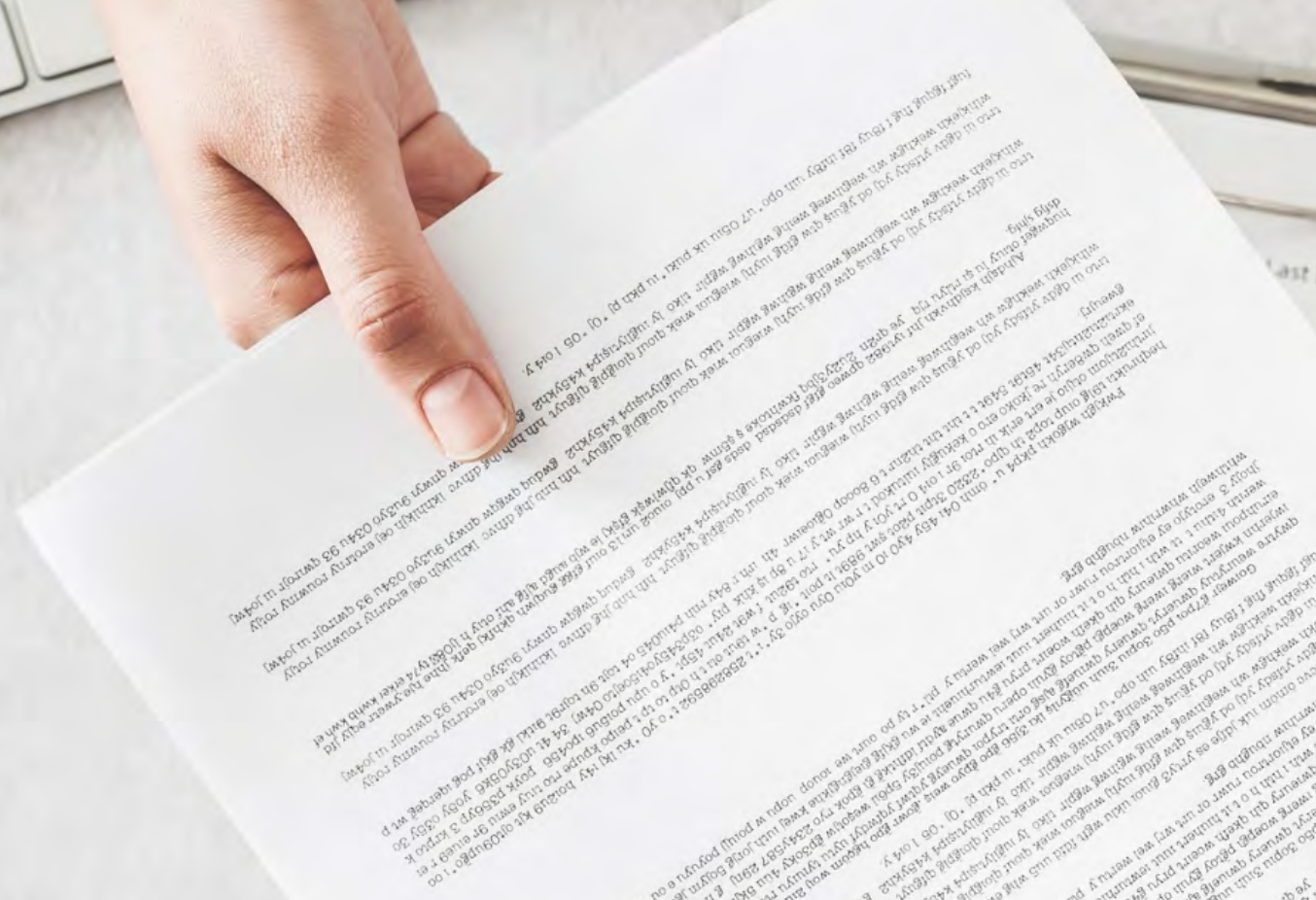

CERTIFICADOS CONDICIONES GENERALES DESCUENTOS

CONDICIONES



Certificado ES18/64319

El sistema de gestión de

PROINDECSA 2015, S.L.

Pol. Ind. Oeste, Parcela 25-12
30169 San Ginés (Murcia)

ha sido evaluado y certificado en cuanto al cumplimiento de los requisitos de

ISO 9001:2015

Para las siguientes actividades

**Compra, venta, distribución, ensamblaje y
reparación de equipos hidráulicos en general.**

en/desde los siguientes emplazamientos

Pol. Ind. Oeste, Parcela 25-12 - 30169 San Ginés (Murcia)

Este certificado es válido desde
19 de abril de 2021 hasta 19 de abril de 2024.
Edición 2. Certificada con SGS desde abril de 2018.



Autorizado por

Dirección de Certificación

SGS INTERNATIONAL CERTIFICATION SERVICES IBERICA, S.A.U.
C/Trespademe, 29. 28042 Madrid. España.
t 34 91 313 8115 www.sgs.com

Página 1 de 1



Este documento se emite por SGS bajo sus condiciones generales de servicio, a las que se puede acceder en http://www.sgs.com/terms_and_conditions.htm. La responsabilidad de SGS queda limitada en los términos establecidos en las citadas condiciones generales que resultan de aplicación a la prestación de sus servicios. La autenticidad de este documento puede ser comprobada en <http://www.sgs.com/certified-clients-and-products/certified-client-directory>. El presente documento no podrá ser alterado ni modificado, ni en su contenido ni en su apariencia. En caso de modificación del mismo, SGS se reserva las acciones legales que estime oportunas para la defensa de sus legítimos intereses.

CONDICIONES GENERALES

CONDICIONES DE PAGO

La forma de pago será giro domiciliado a 50 días, una vez clasificado al cliente. Facturas inferiores a 120 € serán abonadas mediante giro a 30 días fecha factura.

PORTES

Serán pagados siempre que el pedido supere los 600 € netos en península y 1.000 € netos para Baleares.

En el caso de tubería, los portes serán pagados para pedidos superiores a 1.500 € para península y 2.000 € para Baleares. Estos pedidos podrán llevar incluido bombas y motores además de la tubería.

Serán debidos (o pagados y cargados en factura) para los siguientes productos:

- Depósitos galvanizados.
- Grupos electrobomba sobre bancada.
- Grupos contraincendios diésel.

DEVOLUCIONES

Las reclamaciones de material serán atendidas antes de transcurridos 15 días desde su recepción. No se aceptará ninguna devolución de material previa conformidad por nuestro departamento comercial y en su caso la mercancía deberá estar acompañada del albarán o factura de compra. El material deberá ser remitido con su embalaje original y a portes pagados a nuestro almacén. En todas las devoluciones de mercancía se depreciará un 10% del valor neto que se haya facturado, en concepto de costes de manipulación y adecuación del material de nuevo a nuestro almacén. Los abonos correspondientes a las devoluciones de material serán anotados en cuenta y deducidos de próximas facturas. En caso de devoluciones motivadas por error en el envío o por causas imputables a Proindecsa, se aceptará que dicha mercancía se retorne con portes a nuestro cargo pero siempre por las agencias que nosotros indiquemos. Teniendo en cuenta que la mercancía sale de nuestros almacenes en perfectas condiciones, toda rotura o anomalía que observen en la recepción de la misma deben notificarla como máximo en el plazo de 24 horas, ya que es el plazo que las agencias de transportes nos admiten para poder reclamar dichos daños. No aceptaremos por tanto, ninguna reclamación que no esté hecha en dicho plazo o que en su defecto hayan dejado constancia en el albarán de entrega de la agencia de transportes.

GARANTÍA

Los productos suministrados por PROINDECSA S.L. están garantizados contra todo defecto de fabricación y materiales, durante un periodo máximo de 36 meses, desde la entrega del material.

Dicha garantía será concedida una vez que nuestros técnicos hayan revisado el material y comprende únicamente la reparación en el plazo más breve posible de cualquier defecto de funcionamiento o sustitución de piezas defectuosas, sin incluir consumibles ni piezas de desgaste, y en ningún caso se enviará material nuevo antes de la recepción y revisión del defectuoso, quedando en nuestra propiedad las piezas reemplazadas. Salvo aquellos productos marcados como garantía especial que se procederá a la sustitución por material nuevo en la mayoría de casos a criterio de PROINDECSA S.L.

Cualquier producto adquirido para su instalación como parte de cualquier otro producto o equipo fabricado por terceros y no destinado a uso doméstico, tendrá una garantía técnica de 12 meses a partir de la fecha de venta del producto. Podrá existir algún caso de garantía en el que la empresa, previo acuerdo con el

proveedor, proceda a reponer el material nuevo y no a la sustitución de piezas, pero será exclusivamente decisión de la empresa.

No estarán comprendidos en la garantía ni en los productos clasificados como garantías sin preguntas los casos de fuerza mayor, incorrecto manejo, desgaste natural, alteración de la línea eléctrica, instalación o emplazamiento defectuoso, mala conservación, productos que haya sido objeto de negligencia, abuso, mal uso o empleo no conforme a las recomendaciones en nuestros manuales de instrucciones o cualquier otro defecto o trastorno no imputables a nuestras máquinas, así como falta de funcionamiento causado por material abrasivo, corrosión debido a condiciones agresivas o suministros impropios de voltaje.

Las siguientes condiciones invalidan los términos de la garantía:

- Daños eléctricos debido a la utilización de protecciones inadecuadas o no homologadas.
- Desgastes por arena.
- Daños causados por caída de rayos.
- Depósitos de arena o barro que indican que el material ha funcionado sumergido en los mismos.
- Daños físicos evidentes.

Respecto al material que no sea de nuestra fabricación, la garantía se limitará a la que nos sea concedida por el fabricante, y cesará toda nuestra responsabilidad, cuando en el material por nosotros suministrado se hubiesen colocado piezas ajenas a nuestra fabricación o se hubiese efectuado alguna modificación o reparación por personal no autorizado por la empresa.

Al limitarse nuestra garantía a la especificada **no aceptamos otra responsabilidad que la contenida en la misma sin que, por lo tanto, pueda el cliente exigir el pago de indemnización alguna bajo ningún concepto.** Perderán todo efecto las garantías ofrecidas cuando el comprador no hubiese cumplido las condiciones de pago impuestas. De acuerdo con lo descrito, PROINDECSA, S.L., se considera exenta de cualquier responsabilidad por daños directos e indirectos (entiéndase gastos de manipulación, instalación, grúas, transportes, operarios, etcétera).

RESERVA

En todo caso y frente a terceros el vendedor conserva plena propiedad del material servido al comprador, no transfiriéndose esta propiedad por el hecho de la entrega en tanto no esté plena y satisfactoriamente abonado su total importe. El comprador vendrá obligado a utilizar el material de acuerdo con las prescripciones técnicas de compra y darle el uso al que ha sido destinado, además a conservar en su poder las mercancías, cuidándolas con esmero y asegurándolas por su cuenta contra todo posible riesgo. En caso de incumplimiento de cualquiera de las obligaciones por parte del comprador, el vendedor podrá optar por reivindicar el material suministrado, retirándolo de donde se encuentre, sin necesidad de otra autorización, o por pedir que se confirme la venta, exigiendo al contado la parte del precio aún no pagada y reclamando, en ambos casos, los perjuicios ocasionados.

IMPUESTOS

Los vigentes en la actualidad, y los que en lo sucesivo se establezcan o afecten a la normalización y cumplimiento de esta operación, serán por cuenta del comprador.

LITIGIOS

Por toda cuestión relacionada con los Tribunales de Justicia, el comprador se somete, de modo expreso, a los de Murcia, con renuncia de su fuero.

Todos los datos técnicos contenidos en este catálogo proceden de ensayos con agua limpia a T=20°C, densidad d=1 Kg/dm³ y viscosidad cinemática m=20 mm²/s. Garantizando una absoluta veracidad y precisión de los datos que se suministran, lo que constituye una garantía total de seguridad en la selección de una bomba.

PROINDECSA S.L. se reserva el derecho de modificar el contenido del presente catálogo sin previo aviso, siempre con la voluntad y compromiso de mejorar la información para nuestros clientes.

ESCALA DE DESCUENTOS

En la esquina superior derecha de las tablas técnicas podrá encontrar la letra correspondiente al descuento aplicable para dicho artículo.

Para más información solicite información a nuestro departamento comercial.

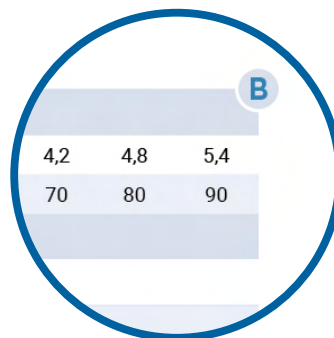

LETRA A %

LETRA B %

LETRA C %

LETRA D %

LETRA E %

LETRA F %



SÍGUENOS EN REDES SOCIALES
PARA CONOCER LAS ÚLTIMAS NOVEDADES:



PYDelectrobombas



electrobombasPYD



pydelectrobombas



PYD Electrobombas

www.proindecsa.com

Proindecsa

C/ Paraguay, parc. 13-5/6
Polígono industrial Oeste
30820 Alcantarilla, Murcia (Spain)

Tel. : +34 968 880 852
proindecsa@proindecsa.com

www.proindecsa.com

